

Інструкція з експлуатації та гарантія якості Прально-сушильна машина





Обов'язково прочитайте дану інструкцію з експлуатації і монтажний план перед установкою - підключенням - використанням приладу. Тим самим Ви зможете захистити себе та запобігти пошкодженню приладу.

ЗМІСТ

Ваш внесок в охорону навколишнього середовища	5
Заходи безпеки та застереження	6
Керування прально-сушильною машиною	14
Панель керування.....	14
Принцип роботи панелі керування.....	15
Використання приладу.....	15
Перше введення в експлуатацію	16
Miele@home	17
Налаштування Miele@home	18
Запуск першої програми прання.....	18
Екологічно безпечне прання та сушіння	20
ПРАННЯ	21
1. Підготовка білизни.....	21
Загальні рекомендації	21
2. Завантаження прально-сушильної машини	22
3. Вибір програми.....	23
4. Дозування мийних засобів.....	25
5. Запуск програми	29
6. Кінець програми/Виймання білизни.....	29
Віджимання	30
Огляд програм	32
Виконання програми	35
Мийний засіб.....	37
Пристрій пом'якшення води	37
Кондиціонер, засіб для надання форми, крохмаль	37
СУШІННЯ	41
1. Підготовка білизни.....	41
2. Завантаження прально-сушильної машини	42
3. Вибір програми.....	42
4. Вибір програмних установок.....	43
4. Запуск програми	44
6. Кінець програми/Виймання білизни.....	44
Огляд програм	45
Термовіджимання	47
ПРАННЯ ТА СУШІННЯ	48
1. Підготовка білизни.....	48
2. Завантаження прально-сушильної машини	48
3. Вибір програми.....	48
4. Вибір програмних налаштувань	48
5. Дозування миючих засобів	49
6. Старт/Кінець програми	49

Після кожного прання чи сушіння	49
Програма Змивання ворсу	50
Змінити виконання програми	51
Змінення програми (захист від дітей).....	51
Переривання програми.....	51
Докладання білизни.....	52
Відстрочення старту/SmartStart	53
Відстрочення старту.....	53
Чищення та догляд	55
Очищення корпусу та панелі	55
Очищення відсіку для м'яких засобів	55
Чищення барабана	57
Чищення сітчастого фільтра в системі подачі води.....	57
Що робити, якщо ...?	58
Не відбувається запуск жодної програми.....	58
Переривання програми та спрацювання індикаторів помилок	59
Спрацювання індикаторів помилок наприкінці програми	60
Символи на індикаторі часу	61
Загальні проблеми, що виникають під час експлуатації прально-сушильної машини	62
Незадовільний результат прання	65
Незадовільний результат сушіння.....	66
Дверцята не відчиняються.....	67
Відчинення дверцят при зупинці виконання програми і/або порушенні електропостачання.....	68
Сервісна служба	70
Куди звертатись у разі виникнення несправностей	70
Гарантійний строк.....	70
Устаткування, що можна придбати додатково	70
База даних EPREL	70
Установлення	71
Вигляд спереду	71
Вигляд ззаду	72
Місце встановлення.....	73
Перенесення прально-сушильної машини до місця встановлення.....	73
Демонтаж транспортувального кріплення	73
Встановлення транспортувального кріплення.....	75
Вбудовування під стільницю.....	75
Вирівнювання прально-сушильної машини.....	76
Система захисту від протікання	77
Подача води	78
Злив води	79

ЗМІСТ

Підключення до електромережі	80
Символи щодо догляду	81
Технічні характеристики	82
Технічний регламент	83
Параметри витрат	84
Вибір програми перевірки	85
Програмовані функції	86
Вибір та скасування програмованої функції	86
Редагування та збереження програмованої функції	87
Завершення роботи з рівнем програмування.....	87
<i>P11</i> Тривалість сигналу зумера.....	88
<i>P12</i> Зумер	88
<i>P13</i> Тон кнопок	88
<i>P14</i> PIN-код	88
<i>P22</i> Вимкнення панелі керування	89
<i>P24</i> Пам'ять.....	89
<i>P28</i> Дбайливий режим.....	89
<i>P29</i> Зниження температури.....	90
<i>P32</i> Максимальний рівень полоскання	90
<i>P33</i> Охолодження мийного розчину	90
<i>P49</i> Низький тиск води.....	90
<i>P62</i> Яскравість світлових полів	91
<i>P70</i> Ступені сушіння «Бавовна»	91
<i>P71</i> Ступені сушіння для програми «Універсальна».....	91
<i>P72</i> Збільшення тривалості охолодження	91
<i>P77</i> Захист від утворення кільця з білизни	92
<i>P90</i> Години роботи.....	92
<i>P97</i> Дистанційне керування	92
<i>P98</i> SmartGrid.....	93
<i>P99</i> Віддалене оновлення	93
<i>P00</i> заводське налаштування	94
Вимкнення бездротової локальної мережі	95
Авторські права та ліцензії для комунікаційного модуля	95
Мийні засоби для прання та догляду	96
Мийний засіб.....	96
Спеціальні мийні засоби 	97
Засоби для догляду за білизною 	98
Добавка 	98
Засоби для догляду за приладом.....	98
Гарантія якості товару	99

Утилізація транспортувальної упаковки

Упаковка захищає прилад від пошкоджень під час транспортування. Матеріали, з яких виготовлена упаковка, безпечні для навколишнього середовища і легко утилізуються, тому підлягають переробці.

Повернення упаковки для її вторинної переробки дозволяє економно витратити сировину та зменшувати кількість відходів. Ваш продавець забере упаковку.

Утилізація відпрацьованого приладу

Електричні та електронні прилади містять цінні матеріали. Наряду з цим, вони містять також речовини, суміші і деталі, які необхідні для функціонування і безпеки приладів. За умов неналежного використання відпрацьованого приладу або при його потрапленні в побутове сміття, такі речовини можуть завдати шкоди здоров'ю людини або навколишньому середовищу. Тому в жодному випадку не утилізуйте відпрацьований прилад із звичайним побутовим сміттям.



Натомість віднесіть прилад до офіційного пункту утилізації відпрацьованих електричних і електронних приладів у Вашому місті. За видалення особистих даних на відпрацьованому приладі відповідальність несе користувач. Простежте, щоб до відправлення приладу на утилізацію, він зберігався в недоступному для дітей місці.

Заходи безпеки та застереження



► **Обов'язково** прочитайте дану інструкцію з експлуатації.

Ця прально-сушильна машина відповідає нормам технічної безпеки. Однак неправильна експлуатація може призвести до травм і матеріальних збитків.

Перед введенням прально-сушильної машини в експлуатацію обов'язково прочитайте інструкцію з експлуатації. Вона містить важливі вказівки щодо встановлення, безпеки, використання та обслуговування. Таким чином ви зможете запобігти травмуванню та пошкодженню прально-сушильної машини.

Відповідно до норми IEC 60335-1 компанія Miele виразно вимагає прочитати та врахувати попередження, вказівки з безпеки та встановлення прально-сушильної машини.

Компанія Miele не може нести відповідальність за пошкодження, спричинені ігноруванням цих вказівок.

Дбайливо зберігайте цю інструкцію з експлуатації та передайте її наступному власникові приладу.

Належне використання

► Ця прально-сушильна машина може використовуватися у домашньому господарстві та подібних побутових середовищах.

► Використовуйте прилад лише в побутових цілях для

- прання текстильних виробів, на етикетці з догляду яких виробником задекларовано, що вони придатні для машинного прання.
- сушіння, випраних у воді текстильних виробів, на етикетці з догляду яких виробником задекларовано, що вони придатні для сушіння у машині.

Заходи безпеки та застереження

Всі інші способи використання є неприпустимими. Miele не несе відповідальності за пошкодження, причиною яких є невідповідне використання або неправильна експлуатація приладу.

- ▶ Ця прально-сушильна машина не передбачена для використання на відкритому повітрі.
- ▶ Особам, які за станом здоров'я або за браком досвіду чи відповідних знань не можуть впевнено користуватися сушильною машиною, не рекомендується її експлуатація без нагляду або керівництва з боку відповідальної особи.

Якщо Ви маєте дітей

- ▶ Діти до восьми років повинні знаходитись на безпечній відстані від прально-сушильної машини або під постійним наглядом.
- ▶ Діти старші восьми років можуть керувати прально-сушильною машиною без нагляду, якщо вони настільки опанували роботу з нею, що можуть робити це впевнено. Діти повинні розуміти можливу небезпеку, пов'язану з експлуатацією приладу.
- ▶ Дітям не дозволяється очищувати прилад без нагляду.
- ▶ Не залишайте без нагляду дітей, якщо вони знаходяться поблизу приладу. Ніколи не дозволяйте дітям грати із приладом.

Техніка безпеки

- ▶ Перед установкою перевірте прально-сушильну машину на наявність зовнішніх ушкоджень. Пошкоджену машину забороняється встановлювати та вводити в експлуатацію.
- ▶ Перед підключенням прально-сушильної машини обов'язково перевірте параметри підключення (запобіжники, напругу, частоту) на типовій табличці з параметрами Вашої мережі. У випадку сумнівів проконсультуйтеся з фахівцем-електриком.

Заходи безпеки та застереження

- ▶ Електробезпека цієї прально-сушильної машини гарантована тільки в тому випадку, якщо вона підключена до системи захисного заземлення згідно припису.
Дуже важливо перевірити дотримання цієї основної умови забезпечення електробезпеки, а у разі сумніву доручить фахівцеві-електрикові перевірити домашню електропроводку.
Компанія Miele не може нести відповідальності за пошкодження, причиною яких є відсутність або обрив захисного з'єднання.
- ▶ З міркувань безпеки не використовуйте подовжувачі, багатомісні розетки або подібне (небезпека займання внаслідок перегріву).
- ▶ Внаслідок неправильно виконаних робіт з монтажу, техобслуговування або ремонтних робіт може виникнути серйозна небезпека для користувача, за яку виробник не несе відповідальності. Роботи з монтажу та обслуговування повинні виконувати лише авторизовані фахівці Miele.
- ▶ Враховуйте вказівки в розділах «Установлення» і «Технічні характеристики».
- ▶ Необхідно забезпечити постійний доступ до вилки для того, щоб можливо було від'єднати прально-сушильну машину від мережі.
- ▶ У випадку виникнення несправності або під час проведення чищення і догляду прально-сушильна машина вважається відключеною від електромережі лише тоді, якщо:
 - мережну вилку машини витягнуто із розетки, або
 - вимкнено запобіжник на електрощитку, або
 - повністю викручено нарізний запобіжник на електрощитку.
- ▶ Пральну машину необхідно підключати до системи водопостачання тільки за допомогою нового комплекту шлангів. Старі шланги не можна повторно використовувати. Регулярно перевіряйте шланги. Тоді їх можна буде вчасно замінити і запобігти протіканням.

Заходи безпеки та застереження

- ▶ Тиск води в лінії має становити мінімум 100 кПа і не має перевищувати значення 1 000 кПа.
- ▶ Тільки в разі використання оригінальних запчастин Miele гарантує, що вимоги щодо техніки безпеки будуть виконані в повному обсязі. Конструкції, що вийшли з ладу, повинні в повному обсязі замінитися тільки оригінальними запчастинами Miele.
- ▶ У випадку ушкодження мережного проводу його заміна повинна виконуватися фахівцями, авторизованими фірмою Miele, щоб уникнути виникнення небезпеки для користувача.
- ▶ Цю прально-сушильну машину не можна використовувати в нестационарних умовах (наприклад, кораблях).
- ▶ Не впроваджуйте жодних змін у роботі/будові прально-сушильної машини, якщо на це Ви не маєте особливого дозволу фірми Miele.
- ▶ Можлива тимчасова або постійна робота на відокремленій або немережевій синхронній системі електропостачання (наприклад, автономні мережі, резервні системи). Необхідною умовою експлуатації є відповідність системи енергопостачання вимогам стандарту EN 50160 або подібного.
Захисні заходи, передбачені в побутових установках і в цьому виробі Miele, мають також забезпечувати їхнє функціонування й роботу в автономному режимі або в режимі несинхронної роботи, або ж їх слід замінити еквівалентними заходами в установці. Як описано, наприклад, в актуальній публікації VDE-AR-E 2510-2.
- ▶ Гарантія втрачає силу, якщо ремонт прально-сушильної машини проводився не авторизованими фахівцями Miele.

Заходи безпеки та застереження

Належне використання

- ▶ Не встановлюйте машину в приміщеннях, де існує небезпека промерзання. Замерзлі шланги можуть прорватись або лопнути, а надійність електроніки при температурах нижче нуля знижується.
- ▶ Перед введенням в експлуатацію необхідно зняти транспортувальне кріплення зі зворотньої сторони прально-сушильної машини (див. розділ «Установлення», підрозділ «Знімання транспортувального кріплення»). Інакше під час віджимання незняте транспортувальне кріплення може пошкодити машину та прилади/меблі, що знаходяться поряд.
- ▶ Перекрийте водопровідний кран за умов тривалої відсутності (напр., під час відпустки), особливо це необхідно, якщо поблизу прально-сушильної машини немає зливу в підлозі (водостоку).
- ▶ Небезпека течі! Перед тим, як звішувати зливний шланг на раковину, переконайтесь, що злив води відбувається досить швидко. Закріпіть шланг, щоб уникнути зісковзування. Сила зворотної віддачі витічної води може виштовхнути незакріплений шланг із раковини.
- ▶ Слідкуйте за тим, щоб сторонні предмети (напр., цвяхи, голки, монети, канцелярські скріпки) не потрапляли в прилад. Сторонні предмети можуть пошкодити частини приладу (напр., бак, барабан). Пошкоджені деталі можуть спричинити пошкодження пральної машини.
- ▶ Під час сушіння забороняється використовувати допоміжні предмети (напр., мішки, кульки). Такі предмети можуть розплавитися і пошкодити одяг або прально-сушильну машину.
- ▶ Небезпека отримання опіків через високі температури. Після сушіння металева пластина, що розташована всередині на склі дверцят, гаряча. Після сушіння широко відчиніть дверцята. Не торкайтеся металевої пластини.

Заходи безпеки та застереження

- ▶ Ополіскувачі або подібні засоби варто використовувати таким чином, як описано в інструкції з використання ополіскувача.
- ▶ При правильному дозуванні миючого засобу необов'язково очищувати машину від накипу. Якщо у Вашій прально-сушильній машині всеодно утворились сильні вапняні відкладення, і потрібне очищення від накипу, використовуйте спеціальний засіб для очищення від накипу із захистом від утворення корозії. Цей засіб Ви можете придбати у Вашого продавця Miele або в сервісній службі. Чітко дотримуйтесь вказівок на упаковці засобу.
- ▶ Через небезпеку займання **не дозволяється** сушіння текстильних виробів, які
 - не були випрані.
 - недостатньо випрані, мають масляні, жирові або інші забруднення (наприклад, кухонна білизна або білизна косметичних салонів, забруднена харчовими рослинними, мінеральними маслами, жирами, залишками косметичних кремів). Недостатнє очищення текстильних виробів може призвести до самозаймання білизни, навіть після завершення процесу сушіння або після діставання білизни із прально-сушильної машини.
 - містять вогнебезпечні мийні засоби або залишки ацетону, алкоголю, бензину, нафти, гасу, плямовивідників, скипидару, засобу для видалення воску або хімікатів (наприклад, мопи, серветки, ганчірки для прибирання).
 - містять залишки фіксаторів і лаків для волосся, рідин для зняття лаку або подібних речовин.

Тому ґрунтовно періть подібні сильнозабруднені текстильні вироби: використовуйте додаткову кількість пральних засобів або обирайте вищу температуру. У випадку сумнівів виперіть білизну ще раз.

Заходи безпеки та застереження

- ▶ Через небезпеку займання не дозволяється сушіння текстильних виробів або речей,
 - якщо для їх очищення використовувалися промислові хімічні засоби (наприклад, при хімічному чищенні),
 - які переважно містять піногуму, гуму або подібні компоненти. До таких відносяться, наприклад, вироби з латексної піногуми, шапочки для душу, водонепроникні текстильні вироби, гумовані матеріали та одяг, подушки з піногумовим наповнювачем.
 - наповнювач яких пошкодився (напр., подушки або куртки). Наповнювач може випасти і стати причиною займання.
- ▶ Засоби для фарбування повинні бути придатними для побутового використання та для використання в прально-сушильній машині. Чітко дотримуйтеся рекомендацій фірми-виробника щодо їх застосування.
- ▶ Знебарвлювальні засоби можуть містити сполуки сірки і призвести до корозії. Їх не можна використовувати в прально-сушильній машині.
- ▶ За фазою нагрівання у багатьох програмах слідує фаза охолодження для забезпечення температури, при якій білизну не буде пошкоджено (наприклад, запобігання самозаймання білизни). Лише після завершення цієї фази програма вважається закінченою. Завжди виймайте білизну відразу після повного завершення програми.
- ▶ Застереження: В жодному випадку не виключайте прально-сушильну машину до завершення програми сушіння. У випадку виключення: негайно вийміть всю білизну і розправте її таким чином, щоб вона охолонула.
- ▶ Цю прально-сушильну машину не можна експлуатувати з розетками з управлінням, наприклад, з розетками з таймером або електричними системами з пристроєм вимкнення з піком навантаження. Якщо програма сушіння переривається до закінчення фази охолодження, існує небезпека самозаймання білизни.

Заходи безпеки та застереження

- ▶ Текстильні вироби, які було оброблено засобами з вмістом розчинників, перед пранням потрібно добре прополоскати в чистій воді.
- ▶ Не допускається використання в машині засобів з вмістом розчинників (наприклад, бензину). Інакше можливе пошкодження деталей машини і виділення отруйних парів. Виникає також небезпека займання та вибуху!
- ▶ У випадку попадання мийних засобів в очі негайно промийте їх великою кількістю ледь теплої води. Якщо Ви випадково проковтнули засіб, негайно зверніться до лікаря. Особам з пошкодженнями на шкірі або дуже чутливою шкірою варто уникати контакту з рідкими мийними засобами.
- ▶ Максимальне завантаження складає для прання 8,0 кг, для сушіння - 5,0 кг. Про менші завантаження для певних програм вказано в розділі «Огляд програм».

Устаткування

- ▶ Окремі деталі можна перебудувувати і вбудовувати лише в тому випадку, якщо у вас є особливий дозвіл Miele. Під час встановлення або вбудування інших деталей буде втрачено право на гарантійне обслуговування, а також може відбутися втрата гарантованої якості роботи приладу.
- ▶ Miele надає гарантію на постачання запчастин після завершення серійного виробництва вашої прально-сушильної машини на термін до 15 років (не менше 10 років).
- ▶ Впевніться, що цоколь Miele, що можна придбати додатково, підходить до Вашої прально-сушильної машини.

Компанія Miele не може нести відповідальності за пошкодження, причиною яких стало ігнорування вищенаведених заходів безпеки та застережень.

Керування прально-сушильною машиною

Панель керування

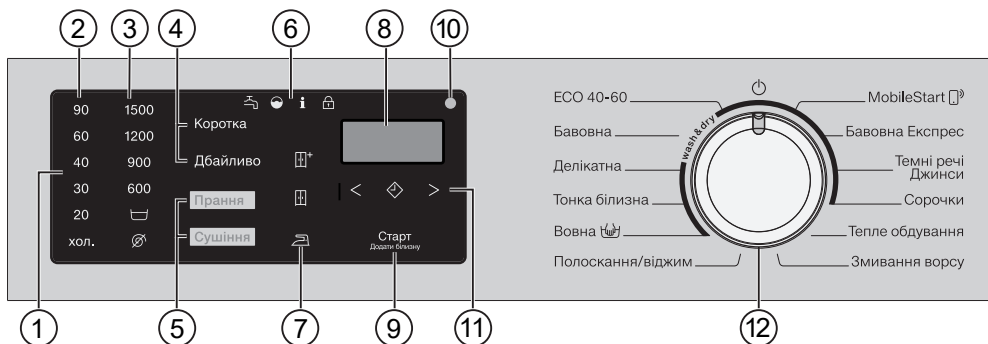

① Панель керування

Панель керування складається з індикатора часу та різних сенсорних кнопок. Призначення окремих сенсорних кнопок описано далі.

② Сенсорні кнопки температури

для налаштування потрібної температури під час прання

③ Сенсорні кнопки віджимання

для налаштування потрібної швидкості віджимання





④ Сенсорні кнопки опцій

Ви можете доповнити програму опціями. Після вибору програми світяться сенсорні кнопки можливих опцій.



⑤ Сенсорні кнопки прання/сушіння

За допомогою сенсорних кнопок *Прання* та *Сушіння* можна вибрати режими «Прання», «Сушіння» або «Прання та сушіння».

⑥ Індикатор

-  світиться в разі порушення подачі та зливу води
-  світиться в разі перевищення дозування мийного засобу
-  представляє в комбінації з цифрою різноманітну інформацію на індикаторі часу (див. розділ «Що робити, якщо ...»)
-  Функцію *Докладання білизни* не можна вибрати.

⑦ Сенсорні кнопки ступеню сушіння

За допомогою сенсорних кнопок ,  і  можна вибрати ступінь для програми сушіння.

⑧ Індикатор часу

Після запуску програми на дисплеї з'являється тривалість програми в годинах і хвилинах. У випадку запуску програми з відстроченням старту дисплей показує тривалість програми тільки після закінчення часу відстрочення.

9 Сенсорна кнопка *Старт/Докладання білизни*

- Сенсорна кнопка блимає відразу після запуску програми. Вибрана програма запускається доторканням до сенсорної кнопки *Старт/Докладання білизни*. Сенсорна кнопка світиться постійно.
- За допомогою сенсорної кнопки *Старт/Докладання білизни* білизну можна докладати навіть після запуску.

10 Оптичний інтерфейс

Служить для сервісної служби місцем підключення комп'ютера.

11 Сенсорна кнопка відстрочення старту зі стрілками < i >

За допомогою функції відстрочення старту можна встановити пізніший час запуску програми. Детальнішу інформацію можна знайти в розділі «Відстрочення старту/SmartStart».

12 Перемикач програм

для вибору програми та вимкнення. Під час вибору програм прально-сушильна машина ввімкнена. Зміна положення поворотного перемикача на  вимикає прально-сушильну машину.

Принцип роботи панелі керування

Сенсорні кнопки реагують на дотик пальця. Ви можете зробити вибір, поки світиться відповідна сенсорна кнопка.

Яскраве підсвічування сенсорної кнопки означає: уже вибрано

Звичайне підсвічування сенсорної кнопки означає: можна вибрати

Використання приладу

Ця прально-сушильна машина має такі функції:

- **окремо прання**
із максимальним завантаженням (залежно від програми) 8,0 кг.
- **окремо сушіння**
із максимальним завантаженням (залежно від програми) 5,0 кг.
або
- **прання та сушіння без переривання циклу**
із максимальним завантаженням (залежно від програми) 5,0 кг.

Перше введення в експлуатацію

⚠ Несправності внаслідок неправильного встановлення та підключення.

Неправильне встановлення та підключення прально-сушильної машини призводять до серйозних матеріальних збитків.

Дотримуйтеся вказівок у розділі «Встановлення».

Машину на заводі було перевірено на функціональність, тому в барабані могла залишитись певна кількість води.

Знімання захисної плівки та заводських наклейок

■ Видаліть:

- захисну плівку (якщо вона є) із дверцят;
- усі заводські наклейки (якщо вони є) із фронтальної частини та кришки.

Наклейки, які Ви побачите після відкриття дверцят (наприклад, типову табличку), не можна знімати.

Виймання переходника з барабана

В барабані знаходиться переходник для зливного шлангу.

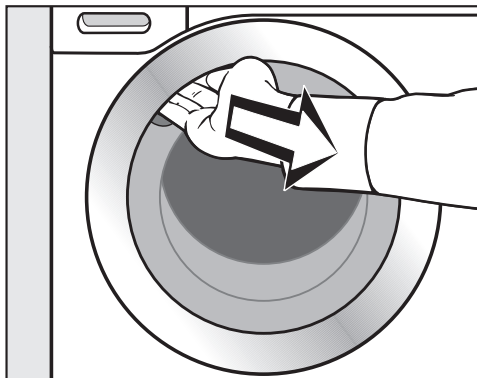

- Візьміться за виїмку і натисніть на ручку, щоб відчинити дверцята.
- Вийміть переходник.

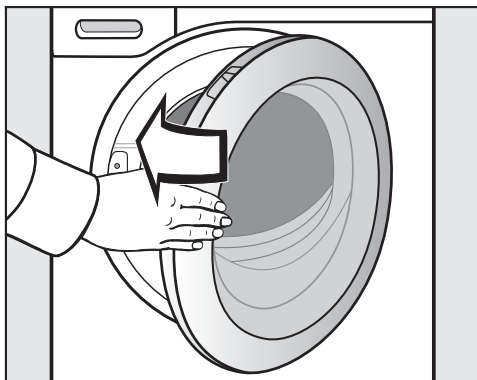

- Легким поштовхом зачиніть дверцята.

Miele@home

Прально-сушильну машину оснащено інтегрованим модулем бездротової мережі.

Для використання знадобиться:

- бездротова локальна мережа
- мобільний додаток Miele
- обліковий запис користувача Miele. Обліковий запис користувача можна створити за допомогою мобільного додатка Miele.

Мобільний додаток Miele створює зв'язок між прально-сушильною машиною та домашньою бездротовою мережею.

Після того, як ви підключите прально-сушильну машину до своєї бездротової локальної мережі, ви зможете використовувати мобільний додаток, щоб виконувати, наприклад, такі дії:

- дистанційно керувати прально-сушильною машиною
- викликати інформацію про стан вашої прально-сушильної машини
- викликати інформацію про хід програми вашої прально-сушильної машини

Через підключення прально-сушильної машини до бездротової локальної мережі, споживання енергії зростає, навіть якщо прально-сушильна машина вимкнена.

Впевніться, що в місці розташування вашого приладу достатня потужність сигналу бездротової локальної мережі.

Доступність з'єднання бездротової локальної мережі

З'єднання бездротової локальної мережі працює на тій самій частоті, що й інші прилади (наприклад, мікрохвильові печі, іграшки з дистанційним керуванням). Це може призвести до тимчасових перешкод або до повного збою з'єднання. Тому стабільна доступність запропонованих функцій не гарантується.

Доступність Miele@home

Використання мобільного додатка Miele залежить від доступності служб Miele@home у вашій країні.

Служба Miele@home доступна не в усіх країнах.

Інформацію про доступність можна знайти на веб-сайті www.miele.com.

Додаток Miele

Додаток Miele@home Ви можете безкоштовно завантажити в Apple App Store® або Google Play Store™.

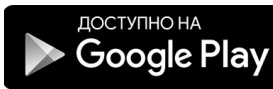
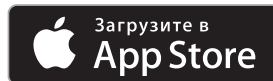

Перше введення в експлуатацію

Налаштування Miele@home

Можливі 2 типи підключення:

1. За допомогою мобільного додатка Miele (заводське налаштування)
2. Через WPS

Вхід за допомогою мобільного додатка Miele

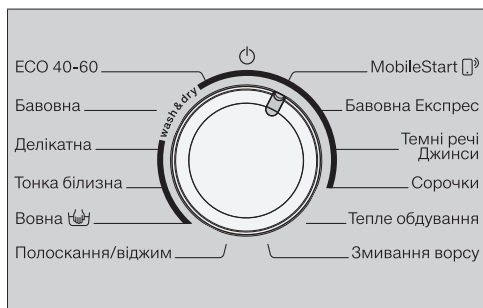



- Поверніть перемикач програм на програму *MobileStart* .

На індикаторі часу з'явиться *APP*. Після чого почнеться відлік часу очікування 10 хвилин.

За допомогою мобільного додатка Miele ви зможете виконати наведені нижче кроки.

У разі успішного підключення на індикаторі часу з'явиться *On*.

Вхід за допомогою WPS

- Поверніть перемикач програм на програму *MobileStart* .
- Доторкайтесь до сенсорної кнопки , доки на індикаторі часу не з'явиться *WPS* й не пролунає короткий сигнал підтвердження.

Після цього на індикаторі часу почнеться відлік часу очікування 2 хвилини.

У разі успішного підключення на індикаторі часу з'явиться *On*.

Повідомлення: Якщо після завершення часу очікування з'єднання ще не встановлено, повторіть процес.

Запуск першої програми прання

 Пошкодження через не зняте транспортувальне кріплення. Не зняте транспортувальне кріплення може призвести до пошкоджень прально-сушильної машини та меблів/приладів, що знаходяться поруч. Зніміть транспортувальне кріплення, як описано в розділі «Встановлення».

Перед першим використанням програму *Бавовна* потрібно запустити без білизни й мийних засобів.

- Відкрийте водопровідний кран.
- Поверніть перемикач програм на програму *Бавовна*.

Прально-сушильна машина вмикається, і на панелі керування світиться температура 40 °C.

- Доторкніться до сенсорної кнопки *Старт/Докладання білизни*.

Програму буде запущено.

Через 10 хвилин індикатори до сенсорної кнопки *Запуск/Докладання білизни* вимикаються.

Відкриття дверцят у кінці програми

Під час захисту від змінання дверцят ще заблоковані. Перші 10 хвилин панель керування підсвічується. Після цього панель керування гасне, а сенсорна кнопка *Запуск/Докладання білизни* починає блимати.

- Поверніть поворотний перемикач у позицію .

На індикаторі часу з'явиться *-0-*, а індикатор  згасне.

Дверцята розблокуються.

Повідомлення: Прально-сушильна машина вимикається після програми захисту від змінання. Дверцята розблоковуються автоматично. Панель керування не підсвічується.

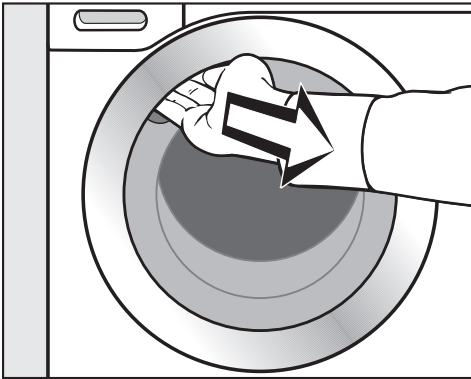

- Візьміться за виїмку та натисніть на ручку, щоб відчинити дверцята.

Повідомлення: Залиште дверцята відчиненими, щоб барабан міг висохнути.

Введення в експлуатацію завершено.

Екологічно безпечне прання та сушіння

Використання води та енергії

- Використовуйте максимальний обсяг завантаження відповідно до програми прання. Тоді використання води та енергії буде найменшим з огляду на загальну кількість.
- Програми, що роблять використання енергії та води ефективнішим, зазвичай довше виконуються. Продовження часу виконання програми дає змогу значно знизити температуру під час прання, зберігаючи при цьому хороший результат. Наприклад, програма *ECO 40-60* має довший час виконання, ніж програма *Бавовна 40 °C* або *60 °C*. Проте програма *ECO 40-60* ефективніша щодо витрати енергії та води.
- Невеликі, дещо забруднені речі слід прати, використовуючи програму *Експрес*.
- Сучасні мийні засоби дають змогу прати за низької температури прання (наприклад, 20 °C). Для економії енергії можна використовувати відповідні налаштування температури.
- Для забезпечення гігієни в прально-сушильній машині рекомендовано час від часу розпочинати цикл прання з температурою понад 60 °C. Прально-сушильна машина нагадуватиме про це появою на панелі керування індикатора **i** та **l** в зоні індикатора часу.

Миючий засіб

- Рекомендується використовувати миючий засіб у кількості не більше, ніж зазначено на упаковці.
- Під час дозування враховуйте ступінь забруднення білизни.
- При пранні невеликої кількості білизни зменшуйте дозування миючого засобу (прибл. на 1/3 менше у разі половинного завантаження)

Порада при наступному машинному сушінні

Для економії електроенергії при сушінні вибирайте максимальну швидкість віджимання після прання, а також під час термовіджимання.

1. Підготовка білизни

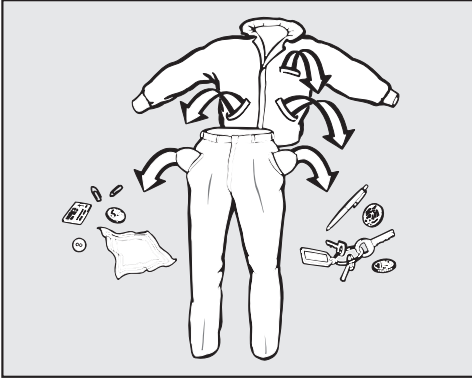

- Спорожніть кишені.

⚠ Пошкодження сторонніми предметами.

Голки, монети, скріпки тощо можуть пошкодити речі та деталі пральної машини.

Перевірте речі, щоб у кишенях не було сторонніх предметів.

Сортування білизни

- Сортуйте текстильні вироби за кольором та символами на етикетці (на комірці або в бічному шві).

Повідомлення: Часто під час першого прання темні вироби дещо «линяють». Щоб уникнути фарбування речей, періть темні та світлі речі окремо.

Попередня обробка плям

- Якщо необхідно, очистьте перед пранням плями на речах; найкраще, коли плями ще свіжі. Промокніть плями рушником, який не линяє. Не тріть.

Повідомлення: Плями (кров, яйце, кава, чай тощо) можна видалити, скориставшись корисними порадами, які можна знайти в глосарії Miele. Глосарій Miele можна знайти на сайті Miele.

⚠ Можливе пошкодження мийним засобами, що містять розчинники.

Бензин для чищення, засоби для видалення плям тощо можуть пошкодити пластикові деталі пральної машини.

Під час обробки виробів мийними засобами, які містять розчинники, стежте за тим, щоб такі засоби не контактували з пластиковими деталями.

⚠ Небезпека вибуху через мийні засоби, які містять розчинники.

Під час використання засобів для чищення з вмістом розчинників може утворитися вибухонебезпечна суміш.

Не використовуйте у прально-сушильній машині засоби з вмістом розчинників.

Загальні рекомендації

- Під час прання гардин: зніміть ролики й металеву стрічку або покладіть їх у чохол.
- Зашийте або вийміть «кісточки» бюстгальтера.
- Застебніть замки, липучки, гачки та петлі перед пранням.
- Застебніть подушки та ковдри, щоб туди не потрапили дрібні речі.

Не періть вироби, які мають позначку **не підлягає пранню** (символ ).

ПРАННЯ

2. Завантаження прально-сушильної машини

Відчинення дверцят

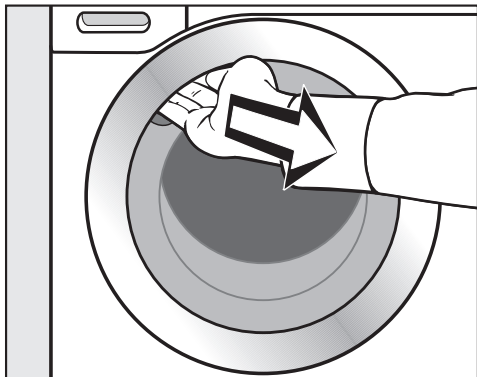

- Візьміться за виїмку та натисніть на ручку, щоб відчинити дверцята.

Перед завантаженням перевірте, чи немає в барабані домашніх тварин або сторонніх предметів.

- Покладіть білизну в барабан у розправленому вигляді.

Прання різної за розміром білизни ефективніше, бо білизна краще розподіляється під час віджимання.

За максимального завантаження витрати електроенергії та води з урахуванням загальної кількості білизни будуть оптимальними. Перевантаження погіршує результат прання та сприяє утворенню складок.

Повідомлення: Враховуйте дані про максимальну кількість завантаження для кожної програми.

Закривання дверцят

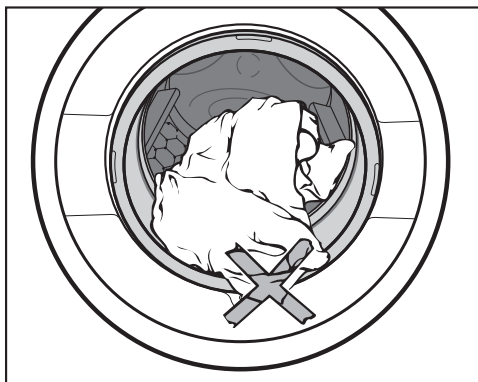

- Стежте за тим, щоб між дверцятами й ущільненням не защемилася білизна.

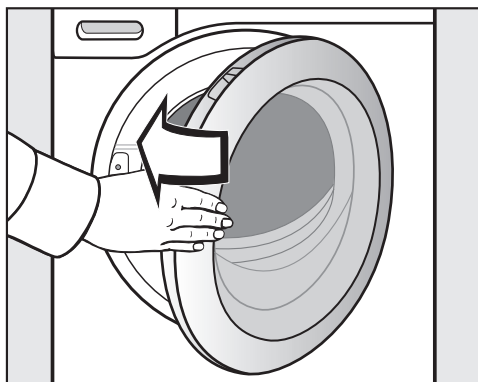

- Легким поштовхом зачиніть дверцята.

3. Вибір програми

Ввімкнення прально-сушильної машини

- Поверніть перемикач програм на потрібну програму.

Панель керування підсвічуватиметься.

Вибір програми

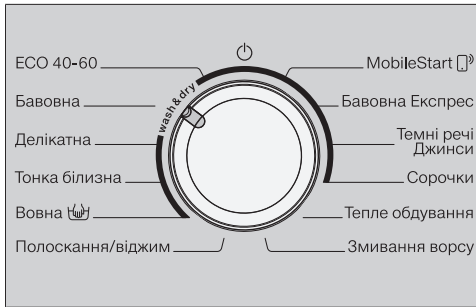

- Поверніть перемикач програм на бажану програму.

На індикаторі з'явиться прогнозований час прання, а на панелі керування засвітяться задані температура та швидкість віджимання.

- налаштуванням поворотного перемикача *MobileStart*

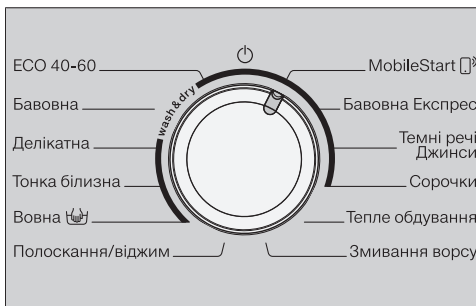

- Поверніть поворотний перемикач у положення програми *MobileStart* (with a smartphone icon).

Повідомлення: Для використання програми *MobileStart* (with a smartphone icon) прально-сушильну машину необхідно зареєструвати в бездротовій локальній мережі та ввімкнути *Дистанційне керування*.

На індикаторі часу світитиметься: *On*

Тепер після запуску програми прально-сушильною машиною можна буде керувати за допомогою мобільного додатка Miele.

Вибір прання

- Доторкайтеся до сенсорної кнопки *Прання* або *Сушіння*, доки не підсвічуватиметься лише сенсорна кнопка *Прання*.

Стежте за тим, щоб підсвічування сенсорної кнопки *Сушіння* було тьмяним, оскільки в іншому разі після завершення прання автоматично ввімкнеться програма сушіння.

ПРАННЯ

Вибір температури й швидкості віджимання

Попередньо встановлені значення температури та швидкості віджимання для програми прання яскраво світяться. Інші можливі значення температури й швидкості віджимання відображаються зі звичайною яскравістю.

Значення температури в програмі прання можуть відрізнятися від вибраних. Поєднання енергоспоживання та часу прання забезпечує оптимальні результати.

90	1500
60	1200
40	900
30	600
20	
хол.	

- Доторкніться до сенсорної кнопки бажаної температури.

Сенсорна кнопка засвітиться.

- Доторкніться до сенсорної кнопки бажаної швидкості віджимання.

Сенсорна кнопка засвітиться.

Вибір опцій

Підсвічування сенсорних кнопок опцій *Швидко* та *Дбайлива* буде тьмяним, якщо їх можна поєднати з програмою.

- Доторкніться до сенсорної кнопки бажаної опції.

Сенсорна кнопка засвітиться.

Дбайлива

Обертання барабана та тривалість прання зменшаться. Легкозабруднені речі швидко відпираються.

Швидко

Для текстилю з легкими забрудненнями без видимих плям.

Час основного прання скорочується.

Вибір відстрочення startу

За допомогою відстрочення startу можна заздалегідь встановити час запуску програми.

- Виберіть час відстрочення, якщо потрібно.

Детальнішу інформацію можна знайти в розділі «Відстрочення startу/SmartStart».

4. Дозування мийних засобів

Ви можете дозувати мючі засоби через відсік **(A)** або капсулу **(B)**.

(A) Відсік для мийних засобів

Ви можете використовувати всі види мийних засобів, які придатні для використання в побутових пральних машинах. Зверніть увагу на поради з використання та дозування на упаковці засобу.

Наповнення мийним засобом

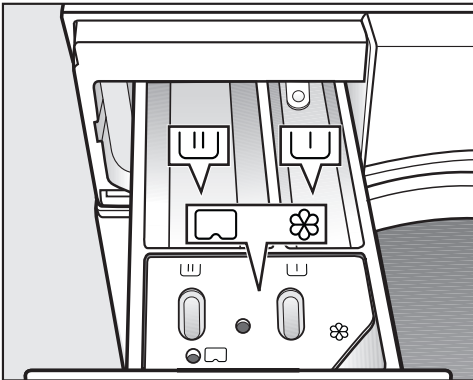

- Витягніть відсік для мийних засобів і наповніть його мийним засобом.

- U** Мийний засіб для основного прання, включаючи замочування
- W** Кондиціонер, засіб для надання форми, рідкий крохмаль або капсула

Заповнення ополіскувача

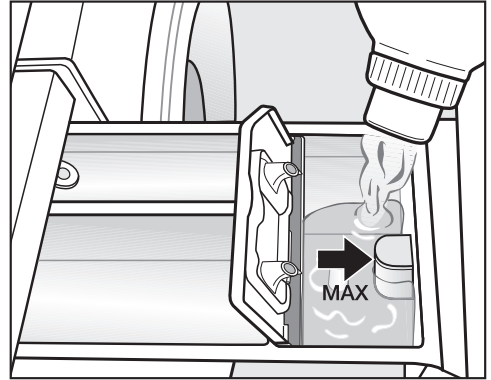

- Налийте кондиціонер, засіб для надання форми або рідкий крохмаль у відсік **(W)**. **Враховуйте максимальний рівень наповнення.**

Засіб вимийється під час останнього циклу полоскання. У кінці програми прання у відсіку **(W)** ще залишається трохи води.

Здійснивши декілька разів автоматичне накрохмалювання, очистьте відсік для мийних засобів, особливо сифон.

ПРАННЯ

Поради для дозування

Під час дозування мийного засобу враховуйте ступінь забруднення білизни та кількість завантаження. При меншому завантаженні зменште дозування (наприклад, при половинному завантаженні зменште кількість мийного засобу на $\frac{1}{3}$).

Замало мийного засобу:

- Білизна не відпирається і згодом стає сірою та жорсткою.
- У прально-сушильній машині утворюється цвіль.
- Жир не повністю вимивається з пральної машини.
- На нагрівальних елементах утворюються вапняні відкладення.

Забгато мийного засобу:

- Незадовільний результат прання, полоскання та віджимання.
- Збільшуються витрати води за рахунок автоматичного включення додаткового циклу полоскання.
- Збільшується навантаження на навколишнє середовище.

Детальну інформацію про мийні засоби та їх дозування ви знайдете у розділі «Прання», підрозділ «Мийні засоби».

Використання таблеток або капсул для прання

Таблетки чи капсули для прання завжди додавайте безпосередньо в барабан. Дозування через відсік для мийних засобів у такому випадку неможливе.

В CapDosing

CapDosing можна активувати лише за допомогою мобільного додатка Miele.

Існують капсули із 3 різними складами:

- ☼ = Засіб для догляду за білизною (наприклад, кондиціонер, засіб для просочення)
- ☼☼ = Добавки (наприклад, засіб для накрохмалювання)
- ☼☼☼ = Мийний засіб (лише для основного прання)

Одна капсула завжди містить необхідну кількість засобу для процесу прання.

Капсули можна замовити за адресою www.shop.miele.ua, у сервісній службі Miele або придбати в спеціалізованому магазині Miele.

⚠ Небезпека для здоров'я внаслідок неправильного поводження з капсулами.

Інгредієнти, які входять до складу капсул, під час проковтування або контакту зі шкірою можуть спричинити небезпеку для здоров'я.

Зберігайте капсули в недоступному для дітей місці.

Встановлення капсули

- Відкрийте відсік для мийних засобів.

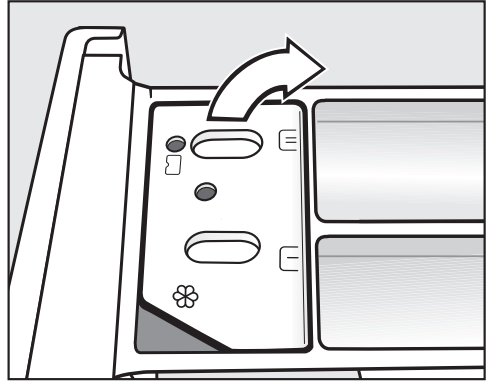

- Відкрийте кришку відсіку ☼☼☼/☼☼.

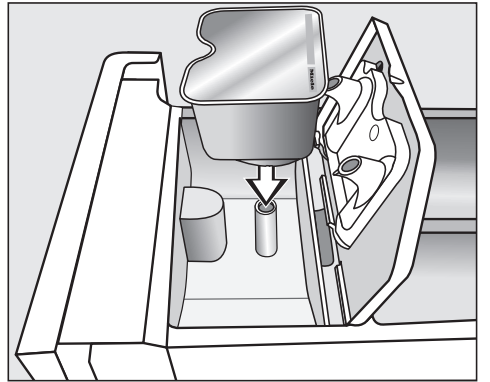

- Міцно притисніть капсулу.

ПРАННЯ



- Після завершення програми вийміть порожню капсулу.

З технічних причин у капсулі залишається трохи води.

- Закрийте кришку та міцно її притисніть.
- Закрийте відсік для мийних засобів.

Під час встановлення у відсік для мийних засобів капсула відкривається. Якщо капсулу не було використано та ви виймаєте її з відсіку для мийних засобів, з неї може вилетіти засіб.

Утилізуйте капсулу та не використовуйте її знову.

Вміст капсули відповідного типу подається в машину під час програми прання в потрібний момент часу.

Під час капсульного дозування подача води в камеру  здійснюється лише через капсулу.

У разі використання капсули не додавайте в камеру  кондиціонер.

5. Запуск програми

- Доторкніться до сенсорної кнопки *Старт/Докладання білизни*, яка світиться.

Дверцята заблокуються і програма запуститься.

Якщо вибрано відстрочення старту, час відраховується на індикаторі часу. Після відрахування часу старту або відразу після старту на індикаторі часу відображається тривалість програми.

Ви можете докладати чи виймати білизну, доки на дисплеї не засвітиться символ  (див. розділ «Зміна послідовності програми», підрозділ «Докладання білизни»).

Енергозбереження

Через 10 хвилин елементи індикації вимикаються. Сенсорна кнопка *Старт/Докладання білизни* заблимає.



Ви можете знову ввімкнути елементи індикації:

- Доторкніться до сенсорної кнопки *Старт/Докладання білизни* (не діє в поточній програмі).

6. Кінець програми/Виймання білизни

У режимі захисту від зминання барабан обертається ще макс. 30 хвилин після завершення програми. Дверцята заблокуються. Перші 10 хвилин панель керування підсвічується. Після цього панель керування гасне, а сенсорна кнопка «Запуск/Докладання білизни» починає блимати.

- Поверніть поворотний перемикач у позицію .

На індикаторі часу з'явиться , а індикатор  згасне.

Дверцята розблокуються.

Повідомлення: Після закінчення часу функції захисту від зминання дверцята автоматично розблокуються.

- Відчиніть дверцята.
- Вийміть білизну.

Під час наступного прання забута в барабані білизна може дати усадку або пофарбувати іншу білизну.
Вийміть усі речі з барабана.

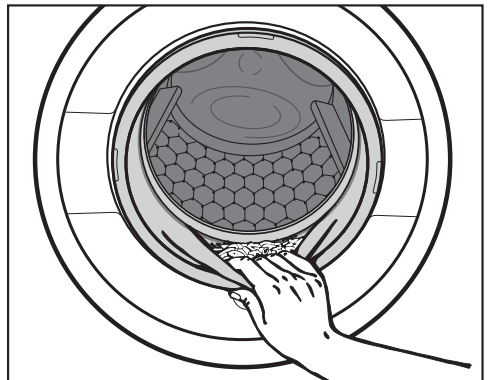

ПРАННЯ

- Перевірте зону ущільнення барабана на наявність сторонніх предметів.

Повідомлення: Залиште дверцята відчиненими, щоб барабан міг висохнути.

- Використану капсулу вийміть із відсіку для мийних засобів.

Повідомлення: Залиште відсік для мийних засобів відчиненим, щоб він міг висохнути.

Віджимання

Швидкість завершального віджимання в програмі прання

Під час вибору програми сенсорна кнопка з оптимальною швидкістю віджимання для програми буде яскраво світитися на панелі керування.

У деяких програмах можна вибрати більшу швидкість.

У таблиці наведено найбільше можливе значення.

Програма	об/хв
ЕСО 40-60	1 500
Бавовна	1 500
Універсальна	1 200
Тонка білизна	900
Вовна	1 200
Полоскання/Віджимання	1 500
Експрес	1 200
Темні речі/Джинси	900
Сорочки	900

Полоскання з віджиманням

Білизна після основного прання та між циклами полоскання віджимається. Зі зменшенням швидкості кінцевого віджимання зменшується також швидкість віджимання під час полоскання.

Скасування кінцевого віджимання (Закінчення полоскання)

- Доторкніться до сенсорної кнопки  (Зупинка полоскання).

Після останнього циклу полоскання білизна залишається у воді. Таким чином можна зменшити зминання білизни, якщо не виймати її з прально-сушильної машини відразу після завершення програми прання.

Запуск кінцевого віджимання:

На панелі керування світиться сенсорна кнопка з оптимальною швидкістю віджимання. Ви можете змінити швидкість віджимання.

- За допомогою сенсорної кнопки *Старт/Докладання білизни* запускається кінцеве віджимання.

Закінчення програми:

- Доторкніться до сенсорної кнопки  (без віджимання).
- Доторкніться до сенсорної кнопки *Старт/Докладання білизни*.

Вода відкачується.

Скасування проміжного та кінцевого віджимання

- Доторкніться до сенсорної кнопки  (без віджимання).



Після останнього циклу полоскання вода відкачується, після чого вмикається захист від зминання.

З таким налаштуванням у деяких програмах вмикається додатковий цикл полоскання.

ПРАННЯ

Огляд програм

ECO 40-60		максимум 8,0 кг	
Вироби	Середньозабруднена білизна		
Підказка	<ul style="list-style-type: none">- За один цикл прання можна випрати партію змішаної білизни з бавовни при температурі 40 °C і 60 °C.- Програма найефективніша щодо витрати енергії та води для прання бавовняної білизни.		
Вказівка для дослідних організацій: програма перевірки на відповідність законодавству ЄС щодо екологічного проектування № 2019/2023 та маркування з позначенням енерговитрати відповідно до указу № 2019/2014.			
Вказівка для дослідних організацій: для програми перевірки відповідно до EN 60456 потрібно виконувати таке перемикання: <ul style="list-style-type: none">- Під час вибору програми <i>ECO 40-60</i> підсвічування індикатора температури 60 °C стане тьмяним.- Торкніться сенсорної кнопки «<i>Температура 60</i>». Сенсорна кнопка «<i>Температура 60</i>» яскраво засвітиться. Вибрано програму перевірки <i>Бавовна</i> 60°C.			
Бавовна		від 90 °C до хол.	максимум 8,0 кг
Вироби	Футболки, спідня білизна, кухонна білизна тощо, звичайна білизна, білизна з льону та змішаних тканин		
Підказка	<ul style="list-style-type: none">- Виберіть температуру відповідно до інформації на етикетці з догляду за виробом, мийного засобу, типу забруднення та гігієнічних вимог.- Для прання темної кольорової білизни використовуйте засоби для кольорових тканин.		
Універсальна		від 60 °C до холодної	максимум 3,5 кг
Вироби	Вироби із синтетичних, змішаних тканин або бавовни, що не потребує дбайливого захисту		
Підказка	Для запобігання зминанню речей зменште швидкість віджимання.		

Тонка білизна		від 40 °С до хол.	максимум 2,0 кг
Вироби	Делікатні вироби із синтетичних волокон, змішаних тканин або штучного шовку, віскози		
Підказка	Для запобігання зминанню речей відмовтеся від віджимання.		
Вовна 		від 40 °С до холодної	максимум 2,0 кг
Вироби	Вироби з вовни або вовняних сумішей		
Підказка	Для запобігання зминанню речей дотримуйтеся інструкцій щодо швидкості кінцевого віджимання.		
Полоскання/Віджимання		максимум 8,0 кг	
Вироби	Для полоскання та віджимання речей, випраних вручну		
Підказка	<ul style="list-style-type: none"> - Дотримуйтеся встановленої швидкості віджимання. - Лише віджимання: виберіть опцію <i>Швидко</i>. - Лише полоскання: установіть віджимання на . 		
MobileStart 			
Підказка	Вибір програм і керування відбувається через мобільний додаток Miele.		
Експрес		від 40 °С до холодної	максимум 3,5 кг
Вироби	Бавовняні текстильні вироби, які практично не носили або які мають незначні забруднення.		
Темні речі/Джинси		від 60 °С до хол.	максимум 3,0 кг
Вироби	Чорна та темна білизна з бавовни, змішаних тканин або джинсової тканини		
Підказка	<ul style="list-style-type: none"> - Перед пранням слід вивертати вироби навиворіт. - Джинсовий одяг часто «линяє» під час першого прання. Тому слід прати світлі та темні речі окремо. 		

ПРАННЯ



Сорочки		від 40 °С до хол.	максимум 2,0 кг
Вироби	Сорочки та блузи з бавовни та змішаних тканин		
Підказка	<ul style="list-style-type: none">- Комірці та манжети піддавайте попередній обробці залежно від ступеня забруднення.- Сорочки та блузки виверніть навиворіт, застебніть ґудзики чи кнопки на планках, загорніть комірки та манжети всередину.		
Тепле обдування	⇨ «Огляд програм – СУШІННЯ»		
Змивання ворсу	⇨ Підрозділ «Програма Змивання ворсу»		

Виконання програми

	Основне прання		Полоскання		Віджимання
	Рівень води	Цикл прання	Рівень води	Цикли полоскання	
ECO 40-60		Ⓐ		2-3 ²	✓
Бавовна		Ⓐ		2-4 ^{1,2}	✓
Універсальна		Ⓑ		2-3 ²	✓
Тонка білизна		Ⓒ		2-3 ²	✓
Вовна		Ⓔ		2	✓
Полоскання/Віджимання	-	-		1	✓
Експрес		Ⓐ		1	✓
Темні речі		Ⓑ		3-4 ²	✓
Сорочки		Ⓒ		3	✓

Пояснення містить на наступній сторінці.

ПРАННЯ

-  = низький рівень води
-  = середній рівень води
-  = високий рівень води
- Ⓐ = цикл інтенсивного прання
- Ⓑ = цикл звичайного прання
- Ⓒ = цикл прання делікатних тканин
- Ⓔ = цикл ручного прання
- ✓ = відбувається
- = не відбувається

Прально-сушильну машину оснащено електронним керуванням з автоматикою зважування. Прально-сушильна машина самостійно встановлює потрібну кількість води, залежно від кількості білизни та здатності тканин вбирати вологу.

Наведені приклади виконання програм виконуються завжди в основній програмі за максимального завантаження.

Особливості виконання програми

Захист від зминання

Барабан обертається ще близько 30 хвилин після завершення програми, щоб запобігти утворенню складок.

Виняток: У програмі *Вовна* не активується функція захисту від зминання.

Прально-сушильну машину можна відкрити в будь-який час.

¹ За температури 60 °C і вище виконуються 2 цикли полоскання. У разі вибору температури нижче 60 °C виконуються 3 цикли полоскання.

² Додатковий цикл полоскання відбувається, якщо:

- у барабані утворилося занадто багато піни
- швидкість віджимання нижче 700 об/хв

Мийний засіб

Ви можете використовувати будь-які миючі засоби, які придатні для використання в побутовій пральній машині. Вказівки щодо застосування і дозування Ви знайдете на упаковці засобу.

Дозування залежить від:

- ступеня забруднення білизни
- кількості білизни
- жорсткості води

Якщо ви не знаєте ступінь жорсткості води, зверніться до місцевої станції водопостачання.

Пристрій пом'якшення води

При ступенях жорсткості II і III Ви можете додати засіб для пом'якшення води, щоб зекономити використання миючого засобу. Правильне дозування вказане на упаковці. Спочатку засипте миючий засіб, потім засіб для пом'якшення води.

Кількість миючого засобу тоді відповідає як при ступені жорсткості I.

Ступені жорсткості води

Діапазон жорсткості	Загальна жорсткість в ммоль	в німецьких градусах °d
м'яка (I)	0 – 1,5	0 – 8,4
середня (II)	1,5 – 2,5	8,4 – 14
жорстка (III)	понад 2,5	понад 14

Дозатори

Для дозування миючого засобу користуйтеся дозаторами (кульками), що рекомендуються виробником, особливо під час дозування рідких миючих засобів.

Ємності для багаторазового використання

Для зменшення кількості відходів купуйте по можливості ємності з мючим засобом, які можна наповнювати та використовувати багаторазово.

Кондиціонер, засіб для надання форми, крохмаль

Кондиціонер робить текстильні вироби м'якими на дотик і зменшують утворення статичної електрики під час машинного сушіння.



Засоби для надання форми – це синтетичні крохмалі, які надають текстильним виробам більшої пружності.

Крохмаль надає текстильним виробам жорсткості та щільності.

ПРАННЯ

Окреме використання кондиціонера, засобу для надання форми чи крохмалю

Засіб для накрохмалювання потрібно підготувати згідно з вказівками на упаковці.

- Залийте ополіскувач у відсік .
- Наповніть відсік  рідким засобом для накрохмалювання/надання форми, а відсік  – порошковим або в'язким засобом.
- Виберіть програму *Полоскання/Віджимання*.
- За потреби змініть швидкість кінцевого віджимання.
- Доторкніться до сенсорної кнопки *Старт/Докладання білизни*.

Освітлення/Фарбування

 Пошкодження внаслідок використання знебарвлювальних засобів.

Засоби для освітлення призводять до корозії прально-сушильної машини.

Не використовуйте в прально-сушильній машині засоби для освітлення.

Фарбування в прально-сушильній машині дозволено лише в побутових потребах. Тривалий вплив солі, яка міститься у фарбниках, руйнує нержавіючу сталь. Чітко дотримуйтеся вказівок виробника засобу для фарбування.

Рекомендація щодо мийних засобів Miele

Мийні засоби Miele розроблені спеціально для щоденного використання в пральних машинах Miele. Докладнішу інформацію щодо цих мийних засобів можна переглянути в розділі «Мийні засоби для прання та догляду».

	Мийний засіб Miele		Капсули Miele		
	Засіб для прання білої білизни UltraWhite	Засіб для прання кольорової білизни UltraColor			
Есо 40-60	✓	✓	-	✓	✓
Бавовна	✓	✓	-	✓	✓
Універсальна	-	✓	-	✓	✓
Тонка білизна	-	✓	✓	✓	-
Вовна	-	-	✓	-	-
Полоскання/Віджимання	-	-	-	✓	-
Експрес	-	✓	-	✓	-
Темні речі/Джинси	-	✓	✓	✓	-
Сорочки	✓	✓	-	✓	✓

✓ рекомендується

- не рекомендується

 Спеціальні мийні засоби (наприклад, WoolCare)

 Засіб для догляду за білизною (наприклад, кондиціонер)

 Добавка (наприклад, Booster)

ПРАННЯ

Рекомендації щодо мийного засобу відповідно до положення (ЄС) № 1015/2010

Рекомендації дійсні для діапазонів температур, наведених у розділі «ПРАННЯ», підрозділ «Огляд програми».

	Універсальна-	Колір-	Делікатна- та Вовна-	Спеціальний
	мийний засіб			
ЕСО 40-60	✓	✓	-	-
Бавовна	✓	✓	-	-
Універсальна	-	✓	-	-
Тонка білизна	-	-	✓	-
Вовна	-	-	✓	✓
Полоскання/Віджимання	-	-	-	✓
Експрес	-	✓ ¹	-	-
Темні речі/Джинси	-	✓ ¹	-	-
Сорочки	✓	✓	-	-

✓ рекомендується

¹ Рідкий мийний засіб

- не рекомендується

Лише сушіння

Окреме сушіння необхідне, якщо не всі випрані текстильні вироби підлягають машинному сушінню або якщо партія білизни перевищує макс. завантаження для сушіння.

1. Підготовка білизни

Сортування білизни

- Сортуйте текстильні вироби залежно від типу волокон/тканини та залишкової вологості, наскільки це можливо.

Результатом буде рівномірно висушені білизна.

- Перед сушінням необхідно перевірити символи на етикетці з догляду.

Якщо символ відсутній, тоді сушіть білизну, використовуючи спеціально призначену програму.

Поради щодо сушіння

- Не сушіть дуже мокрі речі. Після прання добре віджміть речі протягом щонайменше 30 секунд.
- Вовняні та напіввовняні текстильні вироби можуть збитися й дати усадку. Сушіть такі вироби лише у програмі *Вовна*.
- Вироби з чистого льону сушіть лише за наявності відповідного символу на етикетці з догляду. Інакше такі вироби можуть стати «шорсткуватими».

- Трикотажні речі (наприклад, футболки, спідня білизна) часто дають усадку під час першого прання. Тому уникайте пересушування таких речей, щоб запобігти їх ще більшій усадці. Купуйте трикотажні речі більші на один або два розміри.
- Накрохмалені речі можна сушити. Проте для досягнення звичного результату обробки використовуйте подвійну кількість крохмалю.
- Не сушіть нові темні речі разом зі світлими речами. Темні речі можуть втрачати колір, або на них може осідати ворс іншого кольору.
- Дотримуйтесь вказівок щодо максимального обсягу завантаження для програм сушіння, які описано в розділі «Огляд програм». Результат сушіння та утворення складок залежать від завантаження. Що менше завантаження, то кращий результат. Тому, щоб досягти рівномірного сушіння з малим утворенням складок, потрібно зменшити завантаження.

СУШІННЯ

2. Завантаження прально-сушильної машини

Відчинення дверцят

- Візьміться за виїмку і натисніть на ручку, щоб відчинити дверцята.

Перед завантаженням перевірте, чи немає в барабані домашніх тварин або сторонніх предметів.

- Покладіть білизну в барабан у розправленому вигляді.

У випадку перевантаження машини текстильні вироби труться між собою і зношуються, а результати сушіння погіршуються.

Завжди враховуйте дані про максимальне завантаження, які подані у розділі «Огляд програм».

Закривання дверцят

- Стежте за тим, щоб між дверцятами і ущільненням не защемилася білизна.
- Легким поштовхом зачиніть дверцята.

Дозатори, такі як мішечки або кульки, можуть розплавитись під час сушіння і пошкодити прально-сушильну машину або речі.

Не сушіть разом з речами дозатори.

Під час сушіння водопровідний кран необхідно тримати відкритим.

3. Вибір програми

Ввімкнення прально-сушильної машини

- Поверніть перемикач програм на потрібну програму.

Панель керування підсвічуватиметься.

Вибір програми

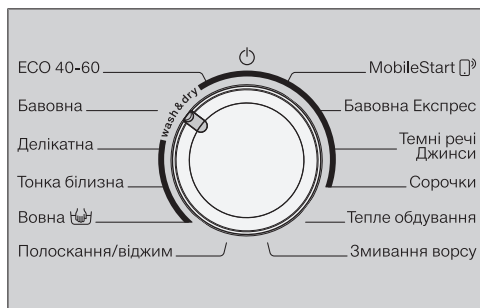

- Поверніть перемикач програм на бажану програму.

На індикаторі з'явиться прогнозований час прання, а на панелі керування засвітяться задані температура та швидкість віджимання.

- налаштуванням поворотного перемикача *MobileStart*

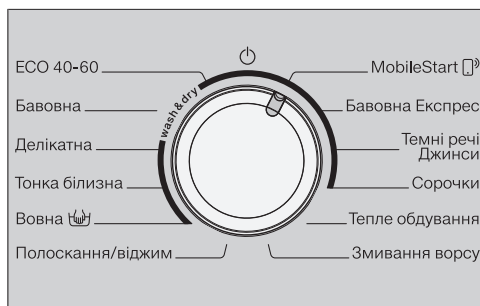

- Поверніть поворотний перемикач у положення програми *MobileStart*.

Повідомлення: Для використання програми *MobileStart*  прально-сушильну машину необхідно зареєструвати в бездротовій локальній мережі та ввімкнути *Дистанційне керування*.

На індикаторі часу світиться: *Соп*

Тепер після запуску програми прально-сушильною машиною можна буде керувати за допомогою мобільного додатка Miele.

Вибір сушіння



- Доторкніться до сенсорної кнопки *Прання* або *Сушіння*, доки не підсвічуватиметься лише сенсорна кнопка *Сушіння*.

Стежте за тим, щоб підсвічування сенсорної кнопки *Прання* було тьмяним, оскільки в іншому разі перед сушінням розпочнеться відповідна програма прання.

4. Вибір програмних установок

Вибір ступеня сушіння

Ви можете змінити попередньо встановлений ступінь сушіння для програми.

- Доторкніться до сенсорної кнопки бажаного ступеня сушіння.
 -  у шафу плюс
 -  у шафу
 -  під праску

Засвітиться сенсорна кнопка вибраного ступеня сушіння.

Програма теплового провітрювання: виберіть час сушіння за допомогою кнопок < або >.

Вибір швидкості термовіджимання

Можна змінити попередньо встановлену швидкість термовіджимання для програми сушіння.

- Доторкніться до сенсорної кнопки бажаної швидкості віджимання.

Сенсорна кнопка засвітиться.

Вибір опцій

Підсвічування сенсорної кнопки опції *Дбайлива* буде тьмяним, якщо опцію *Дбайлива* можна поєднати з програмою.

- Доторкніться до сенсорної кнопки *Дбайлива*.

Сенсорна кнопка засвітиться.

Дбайлива

Виконується більш дбайливе сушіння делікатних текстильних виробів, наприклад, з акрилу (із символом на ярличку .

У разі вибору опції *Дбайлива* термовіджимання не виконується. Через нижчу температуру в разі вибору опції *Дбайлива* збільшується тривалість виконання програми.

Вибір відстрочення старту

За допомогою відстрочення старту можна заздалегідь встановити час запуску програми.

- Виберіть час відстрочення, якщо потрібно.

Детальнішу інформацію можна знайти в розділі «Відстрочення старту/SmartStart».

СУШІННЯ

4. Запуск програми

- Доторкніться до сенсорної кнопки *Старт/Докладання білизни*, яка світлиться.

Дверцята заблокуються, і програму сушіння буде запущено.

Якщо вибрано відстрочення старту, час відраховується на індикаторі часу. Після відрахування часу старту або відразу після старту на індикаторі часу відображається тривалість програми.

Ви можете докладати чи виймати білизну, доки на дисплеї не засвітиться символ  (див. розділ «Зміна послідовності програми», підрозділ «Докладання білизни»).

Енергозбереження

Через 10 хвилин елементи індикації вимикаються. Сенсорна кнопка *Старт/Докладання білизни* заблимає.

Ви можете знову ввімкнути елементи індикації:

- Доторкніться до сенсорної кнопки *Старт/Докладання білизни* (не діє в поточній програмі).

6. Кінець програми/Виймання білизни

У режимі захисту від зминання барабан обертається ще макс. 150 хвилин після завершення програми. Дверцята блокуються. Перші 10 хвилин панель керування підсвічується. Після цього панель керування гасне, а сенсорна кнопка *Запуск/Докладання білизни* починає блимати.

- Поверніть поворотний перемикач у позицію .

Дверцята розблокуються.

Якщо вийняти білизну під час фази захисту від зминання, у ній може накопичитися тепло.

Розпряміть білизну, щоб залишкове тепло могло вийти.

Після закінчення часу функції захисту від зминання дверцята автоматично розблокуються.

- Відчиніть дверцята.
- Вийміть білизну.

Пересушена білизна може пошкодитись.

Вийміть усі речі з барабана.











Повідомлення: Дотримуйтеся вказівок у розділі «Прання й сушіння», підрозділ «Після кожного прання чи сушіння».



Огляд програм

* ця вага означає вагу сухої білизни.

ЕСО 40-60		максимум 5,0 кг*
Ступені сушіння: ☐☐		
	Вироби з бавовни: футболки, спідня білизна, білизна для немовлят, робочий одяг, куртки, покривала, фартухи, халати, махрові рушники, банні рушники, банні халати, байкова/махрова постільна білизна.	
Бавовна		максимум 5,0 кг*
Ступені сушіння: ☐☐, ☐☐ ⁺		
Вироби	Одно- та багатошарові вироби з бавовни: футболки, спідня білизна, білизна для немовлят, робочий одяг, куртки, покривала, фартухи, халати, махрові рушники/банні рушники/халати, байкова постільна білизна.	
Ступені сушіння: ☐☐		
Вироби	Вироби з бавовни та льону, які потребують додаткової обробки: столова білизна, постільна білизна, накрохмалена білизна.	
Підказка	Змотайте білизну, яка буде прасуватися в прасувальній машині: так вона залишиться вологою.	
Універсальна		максимум 3,5 кг*
Ступені сушіння: ☐☐, ☐☐, ☐☐ ⁺		
Вироби	Універсальні вироби із синтетики, бавовни або змішаних тканин, наприклад, робочий одяг, халати, светри, сукні, штани, столова білизна, панчохи.	

СУШІННЯ

Тонка білизна максимум 1,0 кг*	
Ступені сушіння:  ,  , 	
Вироби	Делікатні текстильні вироби із синтетичних волокон, змішаних тканин, штучного шовку або обробленої бавовни, наприклад, верхні сорочки, блузки, жіноча білизна, вироби з аплікаціями із символом  на етикетці.
Підказка	Для тканин, що сильно мнуться, зменште завантаження.
Вовна максимум 2,0 кг*	
3 хвилини	
Вироби	Вовняні вироби та вироби зі змішаних тканин: светри, в'язані кофти, панчохи.
Підказка	- Вовняні вироби розправляються та стають пухнатими, але не висушуються до кінця. - Їх слід виїняти відразу після завершення програми.
MobileStart 	
Підказка	Вибір програм і керування відбувається через мобільний додаток Miele.
Експрес максимум 3,5 кг*	
Ступені сушіння:  ,  , 	
Вироби	Цупкі текстильні вироби для програми Бавовна
Вказівка	Для безперервного циклу прання та сушіння дещо забрудненої білизни тривалість виконання цієї програми особливо невелика.
Темні речі/Джинси максимум 3,0 кг*	
Ступені сушіння:  ,  , 	
Вироби	Чорна та темна білизна з бавовни, змішаних тканин або джинсової тканини

Сорочки		максимум 1,0 кг*
Ступені сушіння:  ,  , 		
Вироби	Сорочки та блузки	
Підказка	- Сорочки та блузки виверніть навиворіт, застебніть ґудзики чи кнопки на планках, загорніть коміrcі та манжети всередину.	
Тепле обдування		максимум 4,0 кг*
20–120 хвилин		
Підказка	- Досушування багат шарових речей, які сушаться нерівномірно: куртки, подушки, спальні мішки - Сушіння та освіження окремих предметів білизни	
Змивання ворсу		⇨ Підрозділ «Програма Змивання ворсу»

Термовіджимання

У деяких програмах для зменшення витрати електроенергії на етапі сушіння виконується термовіджимання.

Максимальна швидкість термовіджимання відповідає допустимій швидкості віджимання відповідної програми прання.

У деяких програмах швидкість термовіджимання можна зменшити до 900 об/хв.

ПРАННЯ ТА СУШІННЯ

Прання та сушіння без перерви

Прання та сушіння без перерви рекомендується завжди у тому випадку, якщо є однакова кількість білизни як для прання, так і для сушіння, і не перевищується максимально припустиме завантаження для сушіння.

Обов'язково прочитайте розділи «Прання» та «Сушіння».

1. Підготовка білизни

- Спорожніть кишені.
- Сортуйте речі за кольором і видом тканини.
- Перевірте символи на етикетці з догляду.

2. Завантаження прально-сушильної машини

- Відкрийте дверцята.

Перед завантаженням перевірте, чи немає в барабані домашніх тварин або сторонніх предметів.

- Покладіть білизну в барабан у розправленому вигляді.

Дозатори, наприклад, мішечки або кульки, можуть розплавитися під час сушіння й пошкодити прально-сушильну машину й білизну. Виймайте дозатори під час сушіння.

- Зачиніть дверцята.

3. Вибір програми

- Поверніть перемикач програм і виберіть бажану програму.

Панель керування підсвічуватиметься.

- Доторкайтеся до сенсорної кнопки *Прання* і *Сушіння*, доки не почнуть світитися обидві сенсорні кнопки.

4. Вибір програмних налаштувань

- Виберіть потрібну швидкість віджимання, температуру та ступінь сушіння.

Сенсорні кнопки вибраних налаштувань засвітяться.

Мінімальну швидкість віджимання обмежено до рівня 900 об/хв. У деяких програмах неможливо змінити швидкість.

- Якщо потрібно, виберіть чи додайте нові опції.

Для термовіджимання приймається відображена швидкість віджимання програми прання.

- Виберіть час відстрочення, якщо потрібно.

5. Дозування миючих засобів

- Дозуйте миючий засіб за допомогою капсули або відсіку для миючих засобів.

6. Старт/Кінець програми

- Доторкніться до сенсорної кнопки *Старт/Докладання білизни*, яка світиться.

Дверцята блокуються.

Виконується запуск програми.

Після закінчення програми розпочинається фаза захисту від зминання.

Під час захисту від зминання дверцята ще заблоковані.

- Торкніться кнопки *Старт/Докладання білизни* чи поверніть перемикач програм у позицію .

Дверцята розблокуються.

Якщо ви бажаєте вийняти білизну під час фази захисту від зминання, розподіліть білизну так, щоб тепло, що залишилося могло випаруватись.

Після закінчення часу функції захисту від зминання дверцята автоматично розблокуються.

- Відкрийте дверцята і вийміть білизну.

Дотримуйтеся вказівок у підрозділі «Після кожного прання чи сушіння».

Після кожного прання чи сушіння

- Відкрийте дверцята **широко**.

 Небезпека отримання опіків через гарячий метал.

Після сушіння металева пластина, що розташована на внутрішньому склі дверцят, гаряча.

Не торкайтеся металевої пластини.

- Вийміть білизну.

Білизна, яка залишилась, під час наступного прання чи сушіння може збігтися, втратити колір чи пошкодитися.

Не забувайте білизну в барабані.

- Перевірте зону ущільнення барабана на наявність сторонніх предметів. Після сушіння видаліть застрягли ворсинки з кільцевого ущільнення та на оглядовому склі.

Повідомлення: Залиште дверцята відчиненими, щоб барабан міг висохнути.

- Поверніть поворотний перемикач у позицію .

Повідомлення: Залиште відсік для мийних засобів відчиненим, щоб він міг висохнути.

Програма Змивання ворсу

Під час сушіння може утворюватися ворс, який може накопичуватися в барабані та в резервуарі для мийного засобу. Щоб цей ворс (наприклад, із темних речей) під час наступного прання не осідав на інших речах (наприклад, світлих) або не закупорював прально-сушильну машину, можна виконувати промивання від ворсу.

Не використовуйте програму *Промивання ворсу* для полоскання білизни. Стежте за тим, щоб у барабані не було речей.

- Поверніть поворотний перемикач на програму *Змивання ворсу*.

Не використовуйте засоби для прання.

- Доторкніться до кнопки *Старт/Докладання білизни*.

Через декілька хвилин ворс виміється.

- Видаліть залишки ворсу з кільця ущільнення дверцят і з оглядового скла.
- Вимкніть прально-сушильну машину.

Змінення програми (захист від дітей)

Після старту неможливо змінити програму, температуру чи швидкість віджимання. Це захищає пристрій від небажаного керування, наприклад, дітьми.

Якщо прально-сушильну машину вимкнено під час роботи програми, протягом 15 хвилин режим очікування прально-сушильної машини не вимикається. Функції безпеки залишаються активними, оскільки в барабані може ще міститися вода.



Переривання програми

У будь-який час після запуску програми ви можете скасувати її виконання.

- Поверніть поворотний перемикач у позицію .

Програма перерветься.

- Поверніть перемикач програм у будь-яку позицію.

На індикаторі часу буде показано смужки, що обертаються  ...  ... .

- Під час прання:

Прально-сушильна машина відкачує наявний пральний розчин і програма прання переривається.

Блокування дверцят розблоковується.

- Під час сушіння:

Прально-сушильна машина охолоджує речі, перш ніж можна буде відчинити дверцята.

Виймання білизни

- Зачекайте, доки на дисплеї не згасне символ  і не буде розблоковано дверцята.
- Відкрийте дверцята і вийміть білизну.

Вибір іншої програми

- Зачиніть дверцята.
- Виберіть потрібну програму.
- За потреби завантажте мийний засіб у пральну машину.
- Доторкніться до кнопки *Старт/Докладання білизни*.

Виконується запуск програми.



Змінити виконання програми

Докладання білизни

У перші хвилини після старту програми можна докласти або вийняти речі.

Ви **не зможете** докласти білизну, якщо на дисплеї світиться символ .

- Доторкніться до сенсорної кнопки *Старт/Докладання білизни*.

На індикаторі часу буде показано смужки, що обертаються  ...  ... .

На індикаторі часу світиться *Add*.

- Відкрийте дверцята.
- Докладіть білизну або вийміть її.
- Зачиніть дверцята.
- Доторкніться до сенсорної кнопки *Старт/Докладання білизни*.

Виконання програми буде продовжено.

Докладання або виймання білизни неможливе, якщо:

- температура мийного розчину понад 55 °С.
- рівень води в барабані перевищує певне значення.

Відстрочення старту

Функція «Відстрочення часу» активна, якщо вимкнено програмовану функцію P98 SmartGrid.

За допомогою відстрочення старту можна вибрати відтермінований старт програми на час від 30 хвилин до 24 годин. Таким чином можна використовувати вигідні нічні тарифи на електроенергію.

Встановлення часу відстрочення

- Виберіть потрібну програму прання.
- Доторкніться до сенсорної кнопки .

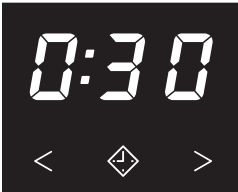

Сенсорна кнопка  світиться.

- Доторкайтеся до сенсорної кнопки < або >, доки в полі індикації часу не засвітиться бажаний час відстрочення.
- Якщо значення є меншим ніж 10 годин, час відстрочення змінюється кроками по 30 хвилин.
- Якщо значення є більшим ніж 10 годин, час відстрочення змінюється кроками по 1 годині.

Запуск відстрочення старту



- Доторкніться до сенсорної кнопки *Старт/Докладання білизни*, яка світиться.

Відстрочення часу запуститься і відобразатиметься на індикаторі часу.

Зміна або скасування відстрочення старту

Після запуску вибраного часу відстрочення внести зміни неможливо.

- Поверніть поворотний перемикач у позицію .
- Поверніть перемикач програм на будь-яку програму.

На індикаторі часу відобразатимуться смужки, що обертаються  ...  ...  або -0-.

Відстрочення старту буде скасовано.

- Виберіть програму, та за бажанням, новий час запуску.

Відстрочення старту/SmartStart

SmartStart

Функція *SmartStart* активна, якщо ввімкнено програмовану функцію *P98 SmartGrid*.

Функція *SmartStart* автоматично визначає час, протягом якого прально-сушильну машину можна буде запустити ззовні. Старт відбувається завдяки сигналу, наприклад, від підприємства електропостачання, коли тариф на енергію мінімальний.

Час, який можна визначити, розташовано в межах від 30 хвилин до 24 годин. Протягом цього часу прально-сушильна машина очікує сигнал ззовні. Якщо протягом цього часу сигнал не надійде, прально-сушильна машина запускає програму.

Встановлення часу

Якщо програмовані функції *P98 SmartGrid* активовані, функція сенсорної кнопки  зміниться. На індикаторі часу буде показано не час відстрочення старту, а проміжок часу, протягом якого прально-сушильна машина може запуститись автоматично (див. розділ «Програмовані функції», підрозділ «*P98 SmartGrid*»).

Хід дій відповідає налаштуванню часу під час відстрочення старту.

- Доторкніться до сенсорної кнопки .
- Налаштуйте потрібний проміжок часу за допомогою сенсорної кнопки $<$ або $>$.
- Доторкніться до сенсорної кнопки Старт/Докладання білизни.

У полі індикації часу з'явиться $\zeta\epsilon\gamma$.

Очищення корпусу та панелі

⚠ Ураження електричним струмом через напругу в мережі.
Навіть коли прально-сушильна машина вимкнена, у мережі наявна напруга.
Перед чищенням вийміть вилку мережевого кабелю з розетки.

⚠ Пошкодження через потрапляння води.
Внаслідок тиску вода може потрапити в сушку та спричинити несправність деталей.
Не направляйте струмінь води на прально-сушильну машину.

⚠ Пошкодження мийними засобами.
Мийні засоби, які містять розчинники, абразивні засоби, засоби для чищення скла й універсальні мийні засоби можуть пошкодити пластмасові деталі приладу й інші деталі.
Не використовуйте такі мийні засоби.

- Очистьте корпус і панель керування, використовуючи м'який мийний засіб або мильний розчин, і витріть їх насухо м'якою серветкою.
- Чистьте барабан за допомогою засобу для чищення нержавіючої сталі.

Очищення відсіку для миючих засобів

За умови прання при низькій температурі і з використанням рідких миючих засобів виникає небезпека утворення бактерій у відсіку для миючих засобів.

- З метою забезпечення гігієни необхідно регулярно здійснювати чищення всього відсіку для миючих засобів.

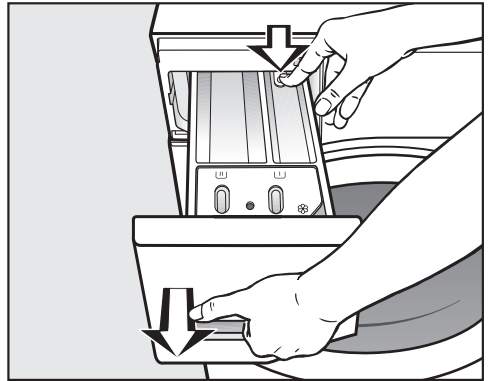

- Витягніть відсік для миючих засобів до упору, натисніть на кнопку розблокування і вийміть відсік.
- Очистіть відсік теплою водою.

Чищення та догляд

Чищення сифона та каналу

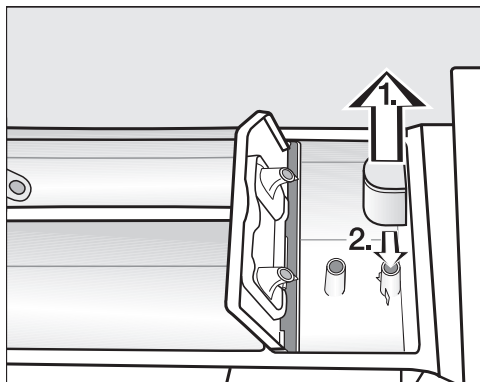

- Вийміть сифон із відсіку  і промийте його під теплою проточною водою.
- Очистьте також трубку, яка вставляється в сифон.
- Встановіть сифон на місце.

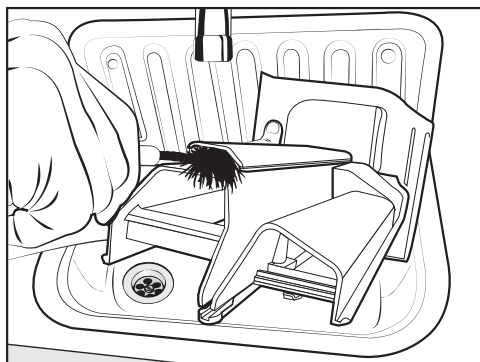

- Очистьте канал відсіку теплою водою та щіткою.

Рідкий крохмаль призводить до закупорювань.

Особливо ретельно очистьте сифон і канал після кількох разів застосування рідкого крохмалю.

Очищення місця установки відсіку

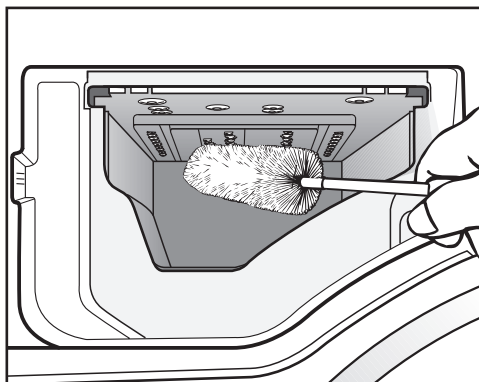

- За допомогою йоршика для миття пляшок змийте залишки миючих засобів та відкладення вапна із форсунок подачі води у відсіку для миючих засобів.
- Знову вставте відсік для миючих засобів.

Повідомлення: Залиште відсік для миючих засобів відчиненим, щоб він міг висохнути.

Очищення скла дверцят

- Час від часу протирайте скло дверцят і металеву пластину, що на ньому знаходиться, м'яким миючим або мильним розчином.
- Насухо витріть всі деталі м'якою серветкою.

Чищення барабана

Під час прання за низьких температур і/або з використанням рідких мийних засобів виникає небезпека появи мікробів і запаху в прально-сушильній машині. Очищуйте прально-сушильну машину за допомогою програми *Бавовна 90 °C*. Очищуйте барабан не пізніше, ніж коли індикатор **i** світитиметься на індикаторі часу з **1**.

Чищення сітчастого фільтра в системі подачі води

Для захисту вентиля подачі води прально-сушильну машину оснащено фільтром. Фільтр на вільному кінці шланга подачі води необхідно перевіряти кожні 6 місяців. У разі частих порушень у системі водопостачання цей проміжок часу може бути коротшим.

- Перекрийте водопровідний кран.
- Відкрутіть шланг подачі води від водопровідного крана.

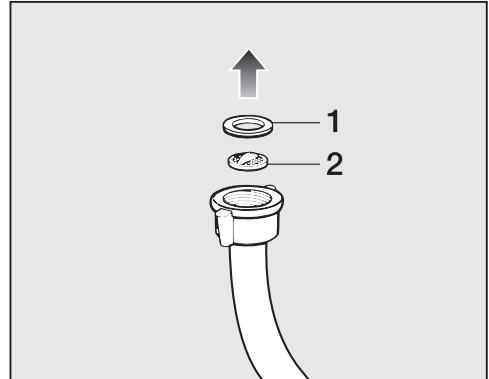

- Зніміть гумовий ущільнювач **1** із напруги.
- Тримайте вільний кінець шланга подачі води опущеним донизу. З нього випаде пластикове ситечко фільтра **2**.
- Очистіть пластикове ситечко фільтра.
- Встановлення виконується у зворотній послідовності.
- Міцно прикрутіть нарізне з'єднання до водопровідного крана та відкрийте кран. Якщо витікає вода, закрутіть нарізне з'єднання.

Після очищення сітку фільтра **необхідно** знову встановити.

Що робити, якщо ...?



Ви можете самостійно усунути більшість дефектів і несправностей, які можуть виникнути під час повсякденної експлуатації. У більшості випадків Ви таким чином заощадите час і гроші, тому що Вам не доведеться викликати майстра із сервісної служби.

Нижчеподані таблиці повинні Вам допомогти визначити причини дефектів або несправностей та усунути їх.

Не відбувається запуск жодної програми.

Проблема	Причина і усунення
Панель керування не підсвічується.	Відсутнє електроживлення прально-сушильної машини. <ul style="list-style-type: none">■ Перевірте, чи вставлено вилку в розетку.■ Перевірте, чи все гаразд із запобіжником.
	Прально-сушильна машина вимкнулась із метою енергозбереження. <ul style="list-style-type: none">■ Знову ввімкніть прально-сушильну машину поворотом перемикача.
На індикаторі часу F змінюється на 34.	Дверцята неправильно зачинені. Замок не може заблокувати дверцята. <ul style="list-style-type: none">■ Зачиніть дверцята ще раз.■ Запустіть програму знову.■ Якщо знову з'явиться повідомлення про помилку, викличте фахівця сервісної служби.

Переривання програми та спрацювання індикаторів помилок



Проблема	Причина і усунення
Індикатор помилки  світиться. На індикаторі часу <i>F</i> змінюється на <i>I0</i> , і виникає звуковий сигнал зумера.	<p>Заблоковано або порушено подачу води.</p> <ul style="list-style-type: none"> ■ Перевірте, чи достатньо відкрито запірний кран. ■ Перевірте, чи не перегинається шланг подачі води. ■ Перевірте, можливо, занижкий тиск води.
	<p>Забитий фільтр у системі подачі води.</p> <ul style="list-style-type: none"> ■ Почистьте сітчастий фільтр.
Індикатор помилки  світиться. На індикаторі часу <i>F</i> змінюється на <i>II</i> , і виникає звуковий сигнал зумера.	<p>Заблоковано або порушено злив води. Зливний шланг розташовано зависоко.</p> <ul style="list-style-type: none"> ■ Очистьте зливний фільтр і зливний насос. ■ Перевірте, чи висота зливу не становить більше ніж 1 м.
Індикатор помилки  світиться. На індикаторі часу <i>F</i> змінюється на <i>I38</i> , і виникає звуковий сигнал зумера.	<p>Спрацювала система захисту від протікання води.</p> <ul style="list-style-type: none"> ■ Перекрийте водопровідний кран. ■ Зверніться до сервісної служби.
На індикаторі часу <i>F</i> змінюється на <i>XXX</i> , і виникає звуковий сигнал зумера.	<p>Причиною є несправність.</p> <ul style="list-style-type: none"> ■ Від'єднайте прально-сушильну машину від електромережі. Витягніть мережеву вилку з розетки або вимкніть запобіжник на щитку. ■ Зачекайте мінімум 2 хвилини, перш ніж підключити прально-сушильну машину до електромережі. ■ Знову ввімкніть прально-сушильну машину. ■ Запустіть виконання програми ще раз. ■ Якщо знову з'явиться повідомлення про помилку, викличте фахівця сервісної служби.

Що робити, якщо ...?

Спрацювання індикаторів помилок наприкінці програми

Проблема	Причина і усунення
Індикатор  світиться.	Під час прання утворилося забагато піни. ■ Під час наступного прання встановіть дозування на меншу кількість і дотримуйтеся вказівок щодо дозування на упаковці мийного засобу.
Індикатор i світитиметься на індикаторі часу з 1.	Під час прання протягом тривалого часу не виконувалася програма прання з температурою понад 60 °С. ■ Запустіть програму <i>Бавовна 90 °С</i> з використанням засобу Miele для очищення приладу або порошкового універсального мийного засобу. Прально-сушильна машина очищується, що запобігає утворенню цвілі та неприємного запаху.
Індикатор i світитиметься на індикаторі часу з 3.	Програма « <i>Промивання ворсу</i> » не використовувалася протягом тривалого періоду часу. ■ Запустіть програму <i>Промивання ворсу</i> , як описано в розділі «Промивання ворсу».
Індикатор i світитиметься на індикаторі часу з 4.	У барабані немає білизни.
	Вага білизни замала. Білизна ще волога, оскільки неможливо визначити залишкову вологу. ■ Надалі сушіть невеликі партії білизни, використовуючи програму <i>Тепле обдування</i> .
	Кількість білизни була зовеликою для вибраної програми сушіння. ■ Дотримуйтеся вказівок щодо максимально обсягу завантаження в розділі «Огляд програм».

Символи на індикаторі часу

Помилка	Причина і усунення
На індикаторі часу світиться -0- .	Перемикач програм після старту програми було повернуто в іншу позицію. <ul style="list-style-type: none"> ■ Поверніть перемикач у відповідну позицію.
UP зісвічується під час увімкнення прально-сушильної машини.	Для прально-сушильної машини є оновлення. Детальнішу інформацію наведено в розділі «Програмовані функції», підрозділ «P99 Віддалене оновлення».
Під час вибору програми на індикаторі часу коротко світиться ⌘r .	Прально-сушильна машина вказує, що вона підключена до мережі.
На індикаторі часу світиться OFF , якщо вибрано програму MobileStart  .	Дистанційне керування вимкнено. <ul style="list-style-type: none"> ■ Увімкніть програмовану функцію P97 дистанційного керування, щоб керувати прально-сушильною машиною за допомогою додатка.
На індикаторі часу світиться ⌘n , якщо вибрано програму MobileStart  .	Прально-сушильна машина підключена до мережі й нею можна керувати за допомогою додатка.
На індикаторі часу світиться no , якщо вибрано програму MobileStart  .	Miele@home не налаштовано. <ul style="list-style-type: none"> ■ Підключіть прально-сушильну машину до мережі, див. розділ «Перше введення в експлуатацію», розділ «Налаштування Miele@home».
⌘no зісвічується під час увімкнення прально-сушильної машини.	Причиною є несправність. <ul style="list-style-type: none"> ■ Вимкніть прально-сушильну машину. ■ Знову увімкніть прально-сушильну машину. ■ Якщо ⌘no з'явиться знову, зверніться до фахівця сервісної служби. <p>Прально-сушильна машина надалі може працювати.</p> <ul style="list-style-type: none"> ■ Доторкніться до сенсорної кнопки >, яка яскраво світиться.

Що робити, якщо ...?

Загальні проблеми, що виникають під час експлуатації прально-сушильної машини

Проблема	Причина і усунення
Дисплей не світиться.	Дисплей автоматично вимикається з метою економії електроенергії (режим очікування). ■ Натисніть будь-яку кнопку. Прилад вийде з режиму очікування.
Під час віджимання прально-сушильна машина стоїть нестійко.	Ніжки приладу розташовані нерівно і закріплені контргайкою. ■ Вирівняйте машину в стійкому положенні та закріпіть ніжки контргайкою.
Незвичні звуки насоса.	Не є несправністю! Звуки всмоктування на початку і наприкінці процесу відкачування води є нормальним явищем.
Звуки віджимання під час сушіння.	Не є несправністю! Під час сушіння також виконується віджимання (термовіджимання).
Прально-сушильна машина віджала білизну не так, як зазвичай, білизна залишилась вологою.	Заключне віджимання не було здійснено внаслідок занадто великого дисбалансу, тому швидкість віджимання було автоматично зменшено. ■ Завжди завантажуйте в барабан великі вироби разом з малими для кращого розподілення білизни.
У відсіку для мийних засобів залишається багато мийного засобу.	Занизький тиск води. ■ Очистьте фільтри в системі подачі води. ■ Виберіть <i>Додавання води</i> . Порошковий мийний засіб у поєднанні із засобом для пом'якшення води має здатність склеюватися. ■ Очистьте відсік і надалі додавайте спочатку мийний засіб, а потім засіб для пом'якшення води.

Загальні проблеми, що виникають під час експлуатації прально-сушильної машини

Проблема	Причина і усунення
Кондиціонер не повністю вимивається або у відсіку  залишається багато води.	Сифон займає неправильне положення або засмічений. <ul style="list-style-type: none"> ■ Очистіть сифон, дивись розділ «Чищення та догляд», підрозділ «Чищення відсіку для м'яючих засобів».
У відділенні кондиціонера біля Cap міститься вода.	CapDosing не активовано, або після останнього циклу прання не було вийнято порожню капсулу. <ul style="list-style-type: none"> ■ Під час наступного встановлення капсули переконайтесь, що CapDosing активовано. ■ Після кожного процесу прання виймайте використану капсулу.
	Трубка подачі мийного засобу у відсіку, на яку вдягається капсула, засмітилась. <ul style="list-style-type: none"> ■ Очистьте трубку.
В кінці виконання програми в капсулі залишається трохи рідини.	Трубка подачі м'яючого засобу у відсіку, на яку вдягається капсула, засмітилась. <ul style="list-style-type: none"> ■ Очистіть трубку.
	Це не є помилкою! З технічних причин в капсулі залишається трохи води.
На дисплеї з'являються різні значення залишкового часу.	Значення залишкового часу необхідно вивчити та адаптувати до Ваших звичок під час прання та сушіння.

Що робити, якщо ...?

Загальні проблеми, що виникають під час експлуатації прально-сушильної машини

Проблема	Причина і усунення
Під час програми <i>Змивання ворсу</i> з відсіку для миючих засобів виходить піна.	В баці містяться залишки миючих засобів після останнього циклу прання. <ul style="list-style-type: none">■ Завжди правильно дозуйте миючі засоби.■ Візьміть до уваги рекомендації щодо дозування на упаковці.
Після завершення програми <i>«Промивання ворсу»</i> у барабані залишається піна.	Під час виконання програми <i>«Промивання ворсу»</i> вимиваються також залишки мийного засобу з ємності для мийного засобу. У результаті цього утворюється піна. <ul style="list-style-type: none">■ Регулярно використовуйте програму <i>«Промивання ворсу»</i>, щоб у резервуарі не накопичувались залишки мийного засобу.
Після завершення програми <i>«Промивання ворсу»</i> у барабані залишається ворс.	Програма <i>«Промивання ворсу»</i> не використовувалась протягом тривалого часу. <ul style="list-style-type: none">■ Вийміть ворс із барабана.■ Регулярно використовуйте програму <i>«Промивання ворсу»</i>.
Прально-сушильна машина видає неприємний запах.	Індикатор i було проігноровано. Протягом тривалого часу не виконувалась програма прання з температурою вище 60 °С. <ul style="list-style-type: none">■ Щоб запобігти появі мікробів і утворенню запахів у прально-сушильній машині, запустіть програму <i>Бавовна 90 °С</i> з використанням засобу Miele для очищення приладу або порошкового універсального мийного засобу.
	Дверцята та відсік для мийних засобів були зачинені після програми. <ul style="list-style-type: none">■ Залиште дверцята та відсік для мийних засобів відчиненими, щоб вони могли висохнути.

Незадовільний результат прання

Проблема	Причина і усунення
На випраних темних текстильних виробах є білі залишки прального порошку.	<p>Миючий засіб містить нерозчинні компоненти для пом'якшення води (цеоліти). Саме вони залишились на випраних виробах.</p> <ul style="list-style-type: none">■ Спробуйте видалити ці залишки після сушіння за допомогою щітки.■ Надалі періть темні вироби миючими засобами без вмісту цеолітів. Вони не містяться в рідких миючих засобах.■ Періть такі текстильні вироби в програмі <i>Темні речі</i>.
Білизна не відпирається миючим засобом.	<p>Рідкий миючий засіб не містить відбілювачів. Плями від кави, чаю та фруктів не завжди можуть видалитись.</p> <ul style="list-style-type: none">■ Використовуйте пральні порошки з вмістом вибільника.■ Додайте плямовивідник у відсік Ш і рідкий миючий засіб в кульці-дозаторі (Вийміть кульку перед сушінням).■ Ніколи не додавайте рідкий миючий засіб разом із плямовивідником у відсік для миючих засобів.
На випраній білизні залишився сірий наліт.	<p>Недостатнє дозування миючого засобу. Білизну було сильно забруднено жиром (маслом, маззю).</p> <ul style="list-style-type: none">■ При такому забрудненні білизни додавайте трохи більше миючого засобу або використовуйте рідкий миючий засіб.■ Перед наступним пранням запустіть програму <i>Очищення машини</i> із засобом для чищення Miele або порошковим універсальним миючим засобом.

Що робити, якщо ...?

Незадовільний результат сушіння

Проблема	Причина і усунення
Після сушіння білизна занадто волога на дотик.	<p>Завантаження замале. Електронна система не може правильно визначити залишкову вологу.</p> <ul style="list-style-type: none">■ Надалі сушіть невеликі партії білизни, використовуючи програму <i>Тепле обдування</i>. <p>Під час віджимання на барабані утворилося кільце з білизни, оскільки розподіл білизни був невдалим.</p> <p>Під час термовіджимання на барабані утворилося кільце з білизни, оскільки білизна була занадто вологою або було вибрано зависоку швидкість віджимання.</p> <ul style="list-style-type: none">■ Відкрийте дверцята й розправте білизну.■ Знову запустіть програму сушіння з меншою швидкістю віджимання.
Після сушіння білизна волога на дотик.	<p>Тепла білизна здається вологішою.</p> <ul style="list-style-type: none">■ Розпряміть білизну, щоб тепло могло вийти.
Після сушіння білизна занадто волога або суха.	<p>Бажаний рівень залишкової вологості знаходиться між двома ступенями сушіння.</p> <ul style="list-style-type: none">■ Змініть у разі потреби ступінь сушіння, як описано у розділі «Меню Установки», підрозділ «Ступені сушіння».
Після сушіння у барабані знаходиться вода.	<p>Перешкоди із зливом води.</p> <ul style="list-style-type: none">■ Очистіть зливний фільтр і зливний насос, як описано у підрозділі «Відчинення дверцят при зупинці виконання програми і/або порушенні електропостачання» і перевірте висоту зливу.

Дверцята не відчиняються

Проблема	Причина і усунення
Дверцята не відчиняються під час виконання програми.	Під час виконання програми дверцята заблоковані. <ul style="list-style-type: none"> ■ Дотримуйтеся вказівок у розділі «Зміна виконання програми», підрозділ «Докладання або виймання білизни».
	У барабані ще залишилась вода, і прально-сушильна машина не може її відкачати. <ul style="list-style-type: none"> ■ Очистіть зливний фільтр і зливний насос, як описано у підрозділі «Відчинення дверцят при зупинці виконання програми та/або порушенні електропостачання».
	Рівень води в барабані надто високий. <ul style="list-style-type: none"> ■ Перервіть програму. Прально-сушильна машина відкачує наявну воду.
Наприкінці виконання програми або після переривання програми дверцята не відкриваються. На індикаторі часу відобразатимуться смужки, що блимають L J J ... L J J ... L J J ...	Дверцята не можна відчинити з міркувань безпеки. Температура в барабані під час прання перевищує 55 °C, або температура під час сушіння перевищує 70 °C. <ul style="list-style-type: none"> ■ Зачекайте, доки температура в барабані не знизиться та не відкриються дверцята.
Дверцята не розблоковуються. На індикаторі часу F змінюється на 35.	Замок дверцят заблоковано. <ul style="list-style-type: none"> ■ Зверніться до сервісної служби.

Що робити, якщо ...?

Відчинення дверцят при зупинці виконання програми і/або порушенні електропостачання

- Вимкніть прально-сушильну машину.

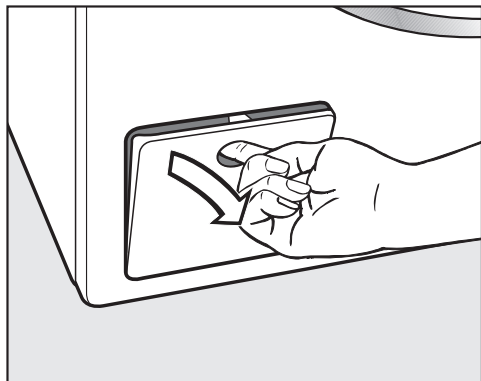

- Відкрийте кришку зливного насоса.

Засмічування зливу

Якщо злив засмічений, в прально-сушильній машині може знаходитись багато води.

! Небезпека опіків гарячим мийним розчином.

Якщо температура обраної програми висока, мийний розчин гарячий.

Обережно випускайте розчин.

Злиття води

Відкрутіть зливний фільтр, але не повністю.

- Поставте ємність під кришку, наприклад, універсальний піддон.

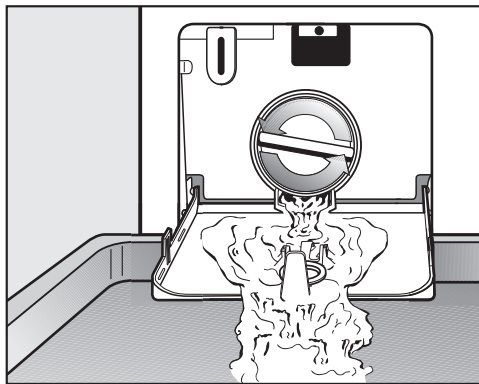

- Повільно відкрутіть фільтр, щоб почала витікати вода.
- Знову закрутіть фільтр, щоб перервати витікання.

Якщо вода більше не виливається.

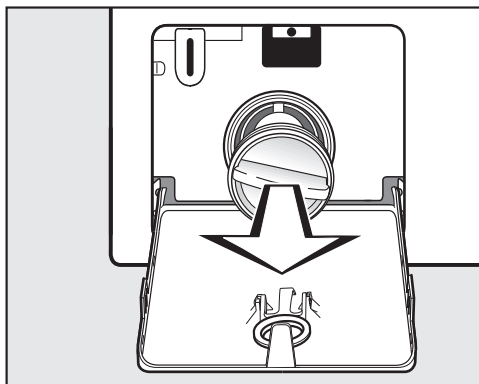

- Повністю відкрутіть зливний фільтр.

Чищення зливного фільтра

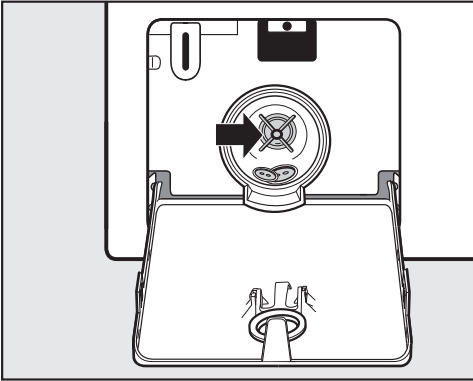

- Ретельно очистьте зливний фільтр.
- Перевірте, чи фільтр легко закручується.
- За потреби очистьте його від сторонніх речей (кнопки, гудзики тощо) і очистьте внутрішній простір.
- Знову встановіть зливний фільтр і щільно його прикрутіть.

 Пошкодження внаслідок витікання води.

Якщо фільтр не встановити, вода витікатиме з прально-сушильної машини.

Знову правильно встановіть фільтр і міцно його прикрутіть.

Відчинення дверцят

 Небезпека травмування барабаном, який рухається.

Доторкання до барабана під час його обертання призводить до травмування.

Перед вийманням білизни впевніться в тому, що барабан не рухається.

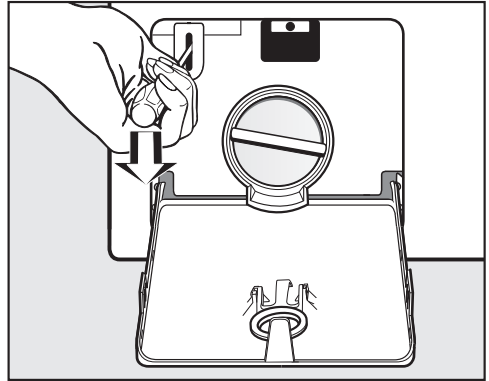

- Розблокуйте двері, наприклад, за допомогою викрутки.
- Відчиніть дверцята.

Сервісна служба

Куди звертатись у разі виникнення несправностей

У разі виникнення несправностей, які не вдається усунути самостійно, зверніться, наприклад, до постачальника Miele або в сервісну службу Miele.

Приєм у сервісній службі Miele можна узгодити за допомогою Інтернету за адресою www.miele.com/service.

Контактні дані сервісної служби Miele можна знайти в кінці цього документа.

Для обслуговування сервісній службі потрібні відомості про модель і серійний номер (модель/серійний номер). Ці дані ви знайдете на типовій табличці.

Типову табличку ви знайдете при відчинених дверцятах, над оглядовим вікном.

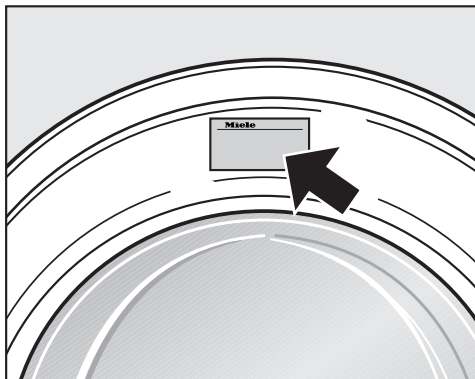

Гарантійний строк

Гарантійний строк складає 2 роки.

Більш змістовну інформацію викладено в положеннях щодо умов гарантії, що додаються.

Устаткування, що можна придбати додатково

Додаткове устаткування для даної прально-сушильної машини можна придбати у фірмовому магазині або сервісній службі фірми Miele.

База даних EPREL

Від 1 березня 2021 року відомості щодо маркування про використання енергії та вимоги щодо екологічного проектування можна буде знайти в європейській базі даних продукту (EPREL). Доступ до бази даних продукту можна отримати, перейшовши за посиланням <https://eprel.ec.europa.eu/>. Для доступу вам знадобиться вказати модель.

Відомості про модель можна знайти на типовій табличці.

Miele Made in xxx
Mod.: XXXxxx
M-Nr.: xxxxxxxx Type: XXxx-X
Nr.: xxxxxxxx

Miele Service
www.miele.com/service

Вигляд спереду

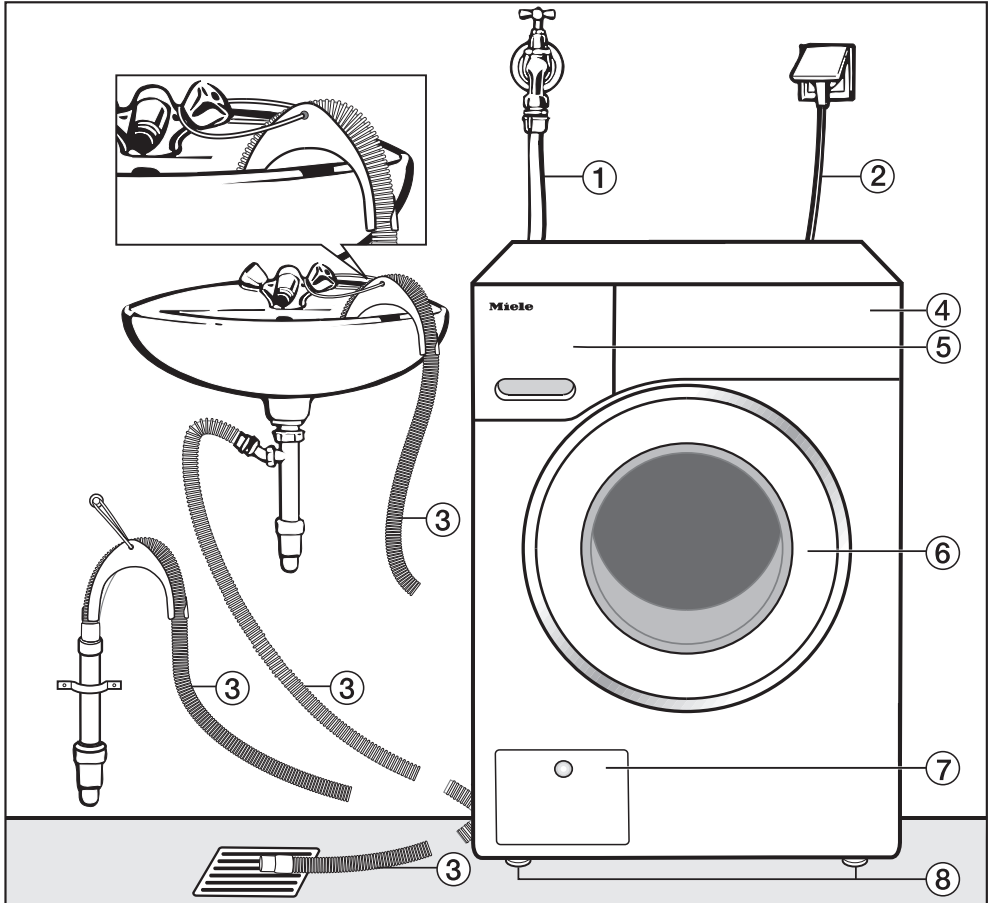

- ① Шланг подачі води
- ② Підключення до електромережі
- ③ Зливний шланг із перехідником (знімним) з можливостями підключення зливного шланга
- ④ Панель керування
- ⑤ Відсік для мийних засобів
- ⑥ Дверцята
- ⑦ Кришка люка зі зливним фільтром, зливним насосом і пристроєм аварійного відкриття дверцят
- ⑧ 4 ніжки, які можна регулювати за висотою

Установлення

Вигляд ззаду

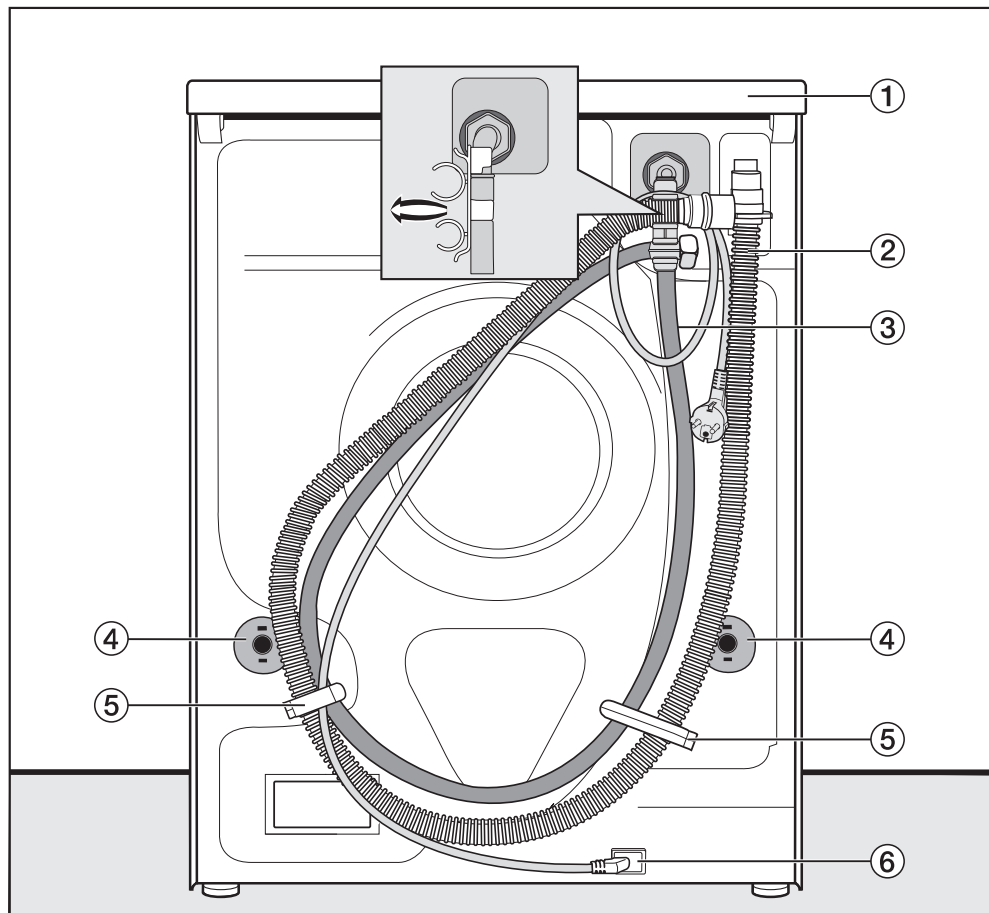

- ① Виступ на кришці для транспортування
- ② Зливний шланг
- ③ Шланг подачі води
- ④ Стопори з транспортувальними стрижнями
- ⑤ Транспортувальні тримачі для шлангів подачі і зливу води
- ⑥ Під'єднання до електромережі

Місце встановлення

Найкраще для встановлення підходить бетонна підлога. На відміну від дерев'яної підлоги або поверхні з «м'яких» матеріалів бетон не вібрує під час віджимання.

Зверніть увагу:

- Встановлюйте прально-сушильну машину в стійкому вертикальному положенні.
- Не встановлюйте машину на підлозі з «м'яких» матеріалів, оскільки вона вібруватиме під час віджимання.

Зверніть увагу в разі встановлення на дерев'яній підлозі:

- Поставте прально-сушильну машину на фанерну основу (мін. розміри 59 x 52 x 3 см). Цю основу обов'язково потрібно в кількох місцях прикрутити до якомога більшої кількості балок, а не тільки до дощок підлоги.

Повідомлення: За можливості встановити прально-сушильну машину в кутку приміщення з максимальною стійкістю підлоги.

⚠ Небезпека травмування через незакріплену прально-сушильну машину.

У разі встановлення на наданій замовником основі (бетонний або цегельний цоколь) виникає небезпека, що прально-сушильна машина впаде з цоколя під час віджимання. Закріпіть прально-сушильну машину за допомогою монтажного кронштейна (додаткове приладдя).

Перенесення прально-сушильної машини до місця встановлення

⚠ Небезпека травми внаслідок не міцно прикрученої кришки.

Заднє кріплення кришки може стати ламким внаслідок дії зовнішніх обставин. Кришка може зламатись під час транспортування.

Перевірте перед транспортуванням кришку на надійність фіксації.

- Під час переміщення прально-сушильної машини тримайте її за передні ніжки та виступ на задній стороні кришки.

Демонтаж транспортувального кріплення

Знімання лівого транспортувального стрижня

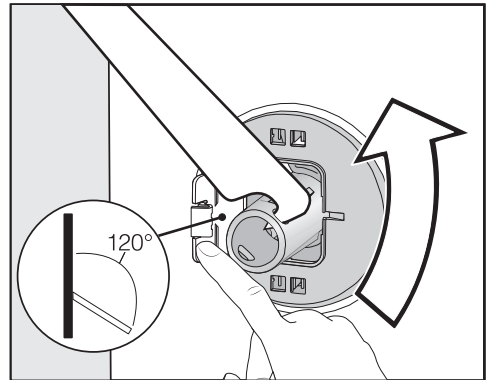

- Відкиньте кришку назовні та поверніть транспортувальний стрижень гайковим ключем із комплекту постачання на 90°.

Установлення

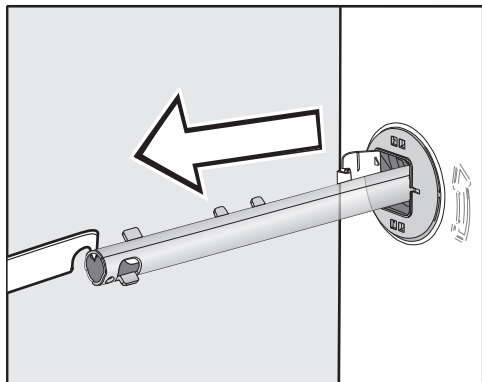

- Витягніть транспортувальний стрижень.

Знімання правого транспортувального стрижня

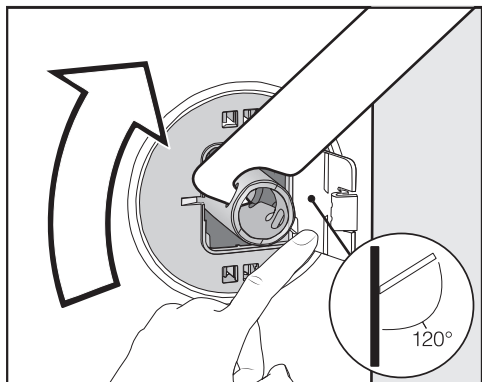

- Відкиньте кришку назовні та поверніть транспортувальний стрижень гайковим ключем із комплекту постачання на 90° .

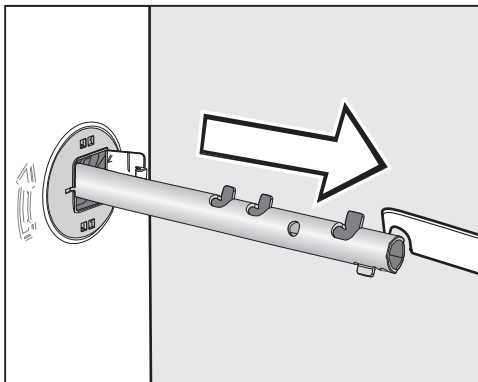

- Витягніть транспортувальний стрижень.

Закрийте отвори

⚠ Небезпека поранення гострими деталями.

Маніпуляції з незакритими отворами можуть призвести до травмування.

Закрийте отвори після знімання транспортувального кріплення.

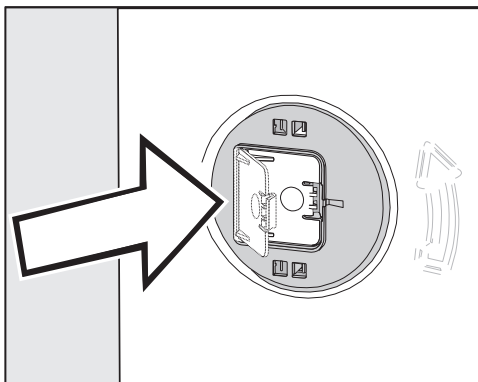

- Міцно притисніть кришку, щоб вона зафіксувалася.

Встановлення транспортувального кріплення

⚠ Пошкодження внаслідок неправильного транспортування.

Транспортування прально-сушильної машини без транспортувального кріплення може призвести до її пошкодження.

Зберігайте транспортувальне кріплення. Перед транспортуванням прально-сушильної машини (наприклад, під час переїзду) знову встановіть транспортувальне кріплення.

Відкривання кришки

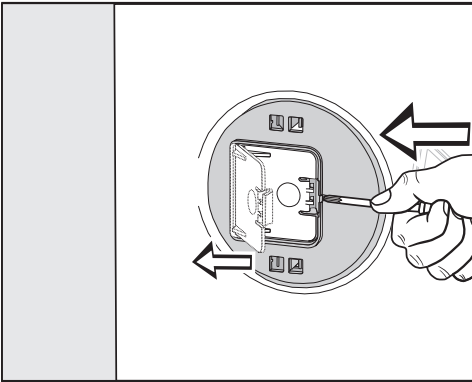

- Натисніть на фіксатор гострим предметом, наприклад тонкою викруткою.

Кришка відкриється.

Монтаж транспортувальних стрижнів

- Для монтажу виконайте вказівки з демонтажу у зворотному порядку.

Повідомлення: Транспортувальні стрижні легше вставити, якщо трохи підняти барабан.

Вбудовування під стільницю

Монтаж і демонтаж комплекту установки* має виконувати кваліфікований фахівець.

- Необхідний **комплект для вбудовування під стільницю***. Під час вбудовування під стільницю кришку прально-сушильної машини заміняє стільниця. Монтаж стільниці обов'язковий із точки зору електричної безпеки.
- Місця підключення систем подачі та зливу води, а також електроживлення повинні знаходитись поблизу прально-сушильної машини і бути доступними.

Інструкція з монтажу додається до комплекту для вбудовування під стільницю.

* додаткове приладдя

Установлення

Вирівнювання прально-сушильної машини

Для забезпечення бездоганної роботи прально-сушильна машина повинна стояти чітко вертикально на чотирьох ніжках.

Неправильна установка призводить до підвищення витрат води та електроенергії і може спричинити зсування прально-сушильної машини.

Викручування та фіксація ніжки контргайкою

Вирівнювання прально-сушильної машини виконується за допомогою 4 гвинтових ніжок. Під час поставки всі ніжки вгвинчені.

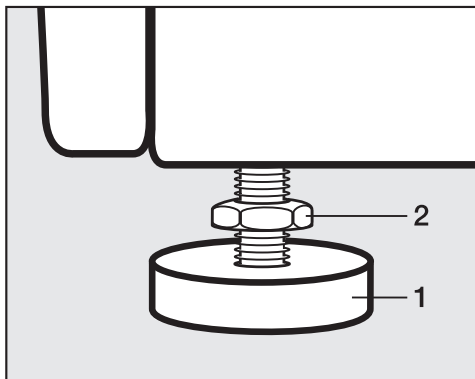

- За годинниковою стрілкою відгвинтіть контргайку **2** за допомогою гайкового ключа, що додається. Викрутіть контргайку **2** разом із ніжкою **1**.

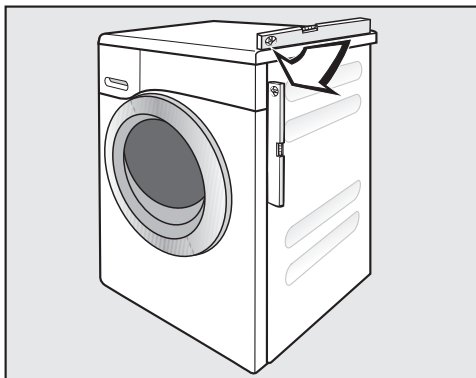

- Перевірте за допомогою ватерпаса вертикальне положення машини.
- Міцно тримайте ніжку **1** за допомогою розсувного ключа. Загвинтіть контргайку **2** знову за допомогою гайкового ключа в напрямку корпусу.

⚠ Пошкодження через неправильне вирівнювання прально-сушильної машини.

Якщо ніжки не заблоковані, існує небезпека того, що прально-сушильна машина буде рухатися.

Закрутіть всі 4 контргайки ніжок міцно до корпусу. Перевірте також усі ніжки, які під час вирівнювання не вигвинчувались.

Система захисту від протікання

Система захисту від протікання Miele запобігає протіканню і можливому пошкодженню оселі прально-сушильною машиною.

Система складається, як правило, з наступних частин:

- шланга подачі води
- електроніки і захисту від переливання
- зливного шланга

Шланг для подачі рідини

- Захист від розриву шланга

Шланг для подачі рідини має розривний тиск понад 7.000 кПа.

Електронні пристрої та корпус

- Піддон

Воду, що витікає через негерметичність прально-сушильної машини, буде зібрано в піддоні. За допомогою поплавкового перемикача перекривають крани подачі води. Подальша подача води блокується. Вода, що міститься в резервуарі з мийним засобом, відкачується.

- Захист від переливання

Завдяки йому забезпечується захист прально-сушильної машини від переливання через неконтрольовану подачу води. Коли відбувається перевищення визначеного рівня, вмикається насос для відкачування відпрацьованої води й виконується контрольоване відкачування води.

Зливний шланг

Зливний шланг захищено системою вентиляції. Це перешкоджає небажаному відсмоктуванню рідини із прально-сушильної машини під час відкачування.

Установлення

Подача води

 Забруднена проточна вода загрожує здоров'ю та може нанести шкоду.

Якість води, яка подається, має відповідати чинним вимогам до питної води в країні, де використовується пральна машина.

Завжди підключайте пральну машину до питної води.

Прально-сушильну машину не дозволяється підключати до системи водопостачання без зворотного клапана, так як він вбудований згідно діючих нормативів.

Тиск води в лінії має становити мінімум 100 кПа і не має перевищувати значення 1 000 кПа надлишкового тиску. Якщо тиск вищий за 1 000 кПа, необхідно вмонтувати редуційний клапан.

Для підключення потрібен водопровідний кран із різьбою 3/4". У разі відсутності крана підключення прально-сушильної машини до лінії господарсько-питного водопроводу повинен виконувати лише кваліфікований слюсар-водопровідник.

Гвинтове з'єднання знаходиться під тиском водопровідної води.

Перевірте щільність з'єднання, повільно відкриваючи кран. Якщо виступає вода, відкоригуйте положення ущільнення та нарізного з'єднання.

Прально-сушильна машина **не** призначена для підключення до гарячої води.

Технічне обслуговування

У випадку заміни використовуйте лише оригінальний шланг Miele, що витримує місцевий тиск понад 7.000 кПа.

З метою захисту заливного клапана не дозволяється виймати ситечко в накидній гайці на вільному кінці шланга подачі води.

Цей фільтр не можна знімати.

Устаткування – подовжувач шланга

Шланг довжиною 2,5 або 4,0 м можна придбати як додаткове устаткування в спеціалізованому магазині Miele або в сервісній службі.

Злив води

Миючий розчин відкачується за допомогою зливного насоса з висотою подачі 1 м. Для вільного зливу води, шланг не повинен перегинатися. Перехідник можна зафіксувати на кінці шланга. У разі необхідності можна збільшити довжину шланга до 5 м. Додаткове устаткування можна придбати в спеціалізованому магазині Miele або в сервісній службі.

Для відкачування води на висоту понад 1 м (до максимальної висоти відкачування 1,8 м) у фірмовому магазині або сервісній службі компанії Miele можна придбати запасний зливний шланг. Для відкачування води на висоту понад 1 м можна збільшити довжину шланга до 2,5 м. Додаткове устаткування можна придбати в спеціалізованому магазині Miele або в сервісній службі.

Варіанти зливу води

1. Підвісити зливний шланг на край мийки або раковини:

Зверніть увагу:

- Закріпіть шланг, щоб уникнути зісковзування!
- Якщо вода буде зливатись у раковину, переконайтесь, що злив води відбувається досить швидко. Інакше виникає небезпека, що вода перелиється або частина води відкачається назад у пральну-сушильну машину.

2. Приєднайте пластикову стічну трубу з гумовою втулкою (не обов'язково із сифоном).

3. Злив у зливник у підлозі (водостік).

4. Під'єднайте до раковини за допомогою пластикового ніпеля.

Під'єднання до раковини

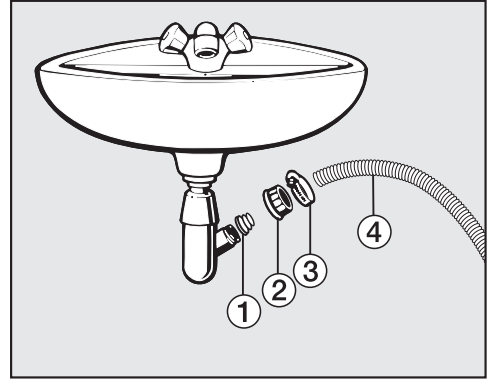

① Адаптер

② Накідна гайка раковини

③ Хомут шланга

④ Кінець шланга

■ Встановіть адаптер ① з накидною гайкою для раковини ② на сифоні раковини.

■ Вставте кінець зливного шланга ④ в адаптер ①.

■ Затягніть викруткою до кінця хомут шланга ③ безпосередньо за накидною гайкою.

Підключення до електромережі

Прально-сушильна машина серійно оснащена мережним кабелем із вилкою для підключення до електромережі за допомогою розетки.

Розташуйте прально-сушильну машину так, щоб мати доступ до розетки. Якщо ви не матимете доступу до розетки, переконайтеся, що на місці встановлення наявний пристрій відключення від мережі для кожного полюса.

 **Небезпека займання внаслідок перегрівання.**

Робота прально-сушильної машини, під'єднаної через багатомісну розетку або подовжувач, може призвести до перевантаження кабелю.

З міркувань безпеки не використовуйте багатомісні розетки чи подовжувачі.

Електропідключення слід здійснювати лише до стаціонарної електропроводки із заземленням (VDE 0100).

З міркувань безпеки для електричного підключення прально-сушильної машини ми рекомендуємо використовувати у відповідній побутовій установці автоматичний пристрій захисного вимкнення (ПЗВ) типу .

Пошкоджений мережевий кабель можна замінити лише спеціальним кабелем такого ж типу (доступний у сервісній службі компанії Miele). Щоб гарантувати безпеку, ремонтні робо-

ти можуть проводитися тільки сервісною службою або фахівцями, авторизованими компанією Miele.

Інформація про номінальне споживання й відповідний запобіжник зазначена на типовій табличці або в інструкції з використання. Порівняйте цю інформацію з даними про електричне підключення на місці.

У разі виникнення сумнівів проконсультуйтеся з кваліфікованим електриком.











Можлива тимчасова або постійна робота на відокремленій або немережевій синхронній системі електропостачання (наприклад, автономні мережі, резервні системи). Необхідною умовою експлуатації є відповідність системи енергопостачання вимогам стандарту EN 50160 або подібного.



Захисні заходи, передбачені в побутових установках і в цьому виробі Miele, мають також забезпечувати їхнє функціонування й роботу в автономному режимі або в режимі несинхронної роботи, або ж їх слід замінити еквівалентними заходами в установці. Як описано, наприклад, в актуальній публікації VDE-AR-E 2510-2.





Символи щодо догляду





Прання	
Кількість градусів у баку вказує на максимальну температуру, за якої можна прати річ.	
	нормальне механічне навантаження
	обережне механічне навантаження
	дуже обережне механічне навантаження
	Ручне прання
	не підлягає пранню



Приклад вибору програми

Програма	Символи щодо догляду
ECO 40–60	 
Бавовна	     
Універсальна	    
Тонка білизна	 
Вовна	

Сушіння	
	нормальна температура
	знижена температура
	не підлягає сушінню в машині

Прасування праскою й на катку	
	прибл. 200 °C
	прибл. 150 °C
	прибл. 110 °C
	Прасування з паром може завдати незворотної шкоди.
	Заборонено прасувати праскою та на катку

Професійне очищення	
	Очищення хімічними розчинниками. Літери позначають мийні засоби.
	
	Вологе очищення
	Хімічне очищення заборонено

Відбілювання	
	Дозволено будь-які окислювальні відбілювачі
	Дозволено лише кисневий відбілювач
	Відбілювання заборонено

Технічні характеристики

Висота	850 мм
Ширина	596 мм
Глибина	637 мм
Глибина з відчиненими дверцятами	1055 мм
Висота каркаса	820 (+8/-2) мм
Ширина каркаса	600 мм
Вага	прибл. 95 кг
Обсяг завантаження прання	8,0 кг сухої білизни
Обсяг завантаження сушіння	5,0 кг сухої білизни
Напруга живлення	див. типову табличку
Споживана потужність	див. типову табличку
Запобіжник	див. типову табличку
Параметри витрат	див. розділ «Параметри витрат»
Мінімальний тиск води	100 кПа (1 бар)
Максимальний тиск води	1 000 кПа (10 бар)
Довжина шланга подачі води	1,55 м
Довжина спускного шланга	1,50 м
Довжина мережевого кабелю	2,00 м
Максимальна висота зливу	1,00 м
Максимальна довжина зливу	5,00 м
Світлодіод	Клас 1
Знаки відповідності	див. типову табличку
Використовувана потужність у вимкненому стані	0,30
Режим очікування з підключенням до мережі	0,70
Діапазон частот	2,4000–2,4835 ГГц
Потужність передавача	< 100 мВт



Технічний регламент

Цим виробник підтверджує, що ця пральна машина відповідає всім чинним технічним регламентам, що відносяться до даної групи товарів.

Повний текст відповідності приладу європейським технічним регламентами можна знайти за посиланням:

- Продукти, Завантажити, за адресою www.miele.ua
- Запит сервісу, інформації, інструкції з експлуатації можна подати, зайшовши на онлайн посилання <https://www.miele.ua/uk/domestic/customer-information-385.htm>, вказавши модель продукту або серійний номер.

Параметри витрат

		Завантаження	Електро-енергія	Вода	Тривалість
		кг	кВт-год	л	г:хв
Прання					
Бавовна	60 °C	8,0	1,35	57	2:29
	 ¹	8,0	0,97	50	2:59
	40 °C	8,0	0,90	72	2:39
	20 °C	8,0	0,35	72	2:39
Універсальна	30 °C	3,5	0,32	47	1:59
Вовна 	30 °C	2,0	0,23	35	0:39
Експрес	40 °C	3,5	0,33	30	0:20
Сушіння					
Бавовна	В шафу ²	5,0	2,60	25	2:45
Прання та сушіння					
Бавовна	 В шафу ³	8,0 1x5,0 + 1x3,0	5,47	105	7:50

¹ Програма перевірки згідно з EN 60456

² Програма перевірки згідно з EN 61121

³ Програма перевірки згідно з EN 50229

Вказівки для порівняльних випробувань

Параметри витрати та тривалість програми можуть відрізнятися від наведених значень, залежно від кількості завантаженої білизни, виду текстильних виробів, залишкової вологості під час сушіння, коливань напруги в електромережі й обраних додаткових функцій.

Вибір програми перевірки

Програму перевірки *Бавовна* $\langle 60^{\circ}\text{C} \rangle$ згідно з EN 60456 можна активувати, вибравши програму *ECO 40-60*.

- Поверніть перемикач програм на програму *ECO 40-60*.

Підсвічування індикатора температури 60 °C стане тьмяним.

- Торкніться сенсорної кнопки «Температура 60».

Сенсорна кнопка «Температура 60» яскраво засвітиться. Вибрано програму перевірки *Бавовна* $\langle 60^{\circ}\text{C} \rangle$.

Програмовані функції

У меню «Програмовані функції» можна відрегулювати електроніку прально-сушильної машини відповідно до ваших потреб. Програмовані функції можна змінити в будь-який час.

Програмування необхідно виконувати за допомогою 9 кроків (1, 2, 3 ... 9), використовуючи сенсорні кнопки.

Початок роботи з рівнем програмування

Умова:

- Прально-сушильну машину ввімкнено, а перемикач програм розміщено на вибір програми.
- Дверцята прально-сушильної машини відчинені.

1 Доторкніться до сенсорної кнопки *Старт/Докладання білизни* та тримайте її натиснутою під час виконання кроків 2–3.

2 Закрийте дверцята прально-сушильної машини.

3 Зачекайте, поки сенсорна кнопка *Старт/Докладання білизни*, що швидко блимає, засвітиться ...

4 ... а потім відпустіть сенсорну кнопку *Старт/Докладання білизни*.

На індикаторі часу через декілька секунд засвітиться, наприклад, P13.

Вибір та скасування програмованої функції

Номер програмованої функції з'явиться в полі індикації часу символом P у комбінації з цифрою: наприклад P13.

- 5 Натиснувши сенсорну кнопку < або >, можна покроково вибрати наступну чи попередню програмовану функцію:

Програмовані функції	
P11	Тривалість сигналу зумера
P12	Зумер
P13	Тон кнопки
P14	PIN-код
P22	Вимкнення панелі керування
P24	Пам'ять
P28	Дбайливий режим
P29	Зниження температури
P32	Максимальний рівень полоскання
P33	Охолодження мийного розчину
P49	Низький тиск води
P62	Яскравість світлових полів
P70	Ступінь сушіння бавовни
P71	Ступінь сушіння для програми «Універсальна»
P72	Збільшення тривалості охолодження
P77	Захист від утворення кільця з білизни
P90	Години роботи
P97	Дистанційне керування
P98	SmartGrid
P99	Віддалене оновлення
P00	Заводське налаштування

- 6 Підтвердіть вибрану програмовану функцію, натиснувши кнопку *Старт/Докласти білизну*.

Редагування та збереження програмованої функції

Ви можете увімкнути або вимкнути програмовану функцію або вибрати різні опції.

- 7 Доторкаючись до сенсорної кнопки < або >, ви можете увімкнути або вимкнути програмовану функцію або вибрати опцію.

Програмована функція	можлива опція					
	-00	-01	-02	-03	-04	від -05 до -07
P11		•	•			
P12	•	•	•			
P13	•	•	•			
P14	•	•				
P22	•	•				
P24	•	•				
P28	•	•				
P29	•	•				
P32	•	•				
P33	•	•				
P49	•	•				
P62		•	•	•	•	•
P70		•	•	•	•	•
P71		•	•	•	•	•
P72	•	•	•	•	•	від -05 до -18
P77	•	•	•	•	•	
P97	•	•				
P98	•	•				
P99	•	•				
P00	•	•				

- 8 Підтвердіть вибір сенсорною кнопкою *Старт/Докласти білизну*.

Тепер знову світиться номер програмованої функції: наприклад P13.

Завершення роботи з рівнем програмування

- 9 Поверніть поворотний перемикач у положення .

Програмування збережено на тривалий час. Програмування можна змінити в будь-який час.

Програмовані функції

P11 Тривалість сигналу зумера

Зумер сповіщає акустичним сигналом про час закінчення програми. Тривалість сигналу зумера – ваш вибір.

Вибір

- 01 = Сигнал зумера лунає тричі, коли програма завершується.
- 02 = Сигнал зумера звучить, доки прально-сушильна машина не вимкнеться автоматично (макс. 1 година).

P12 Зумер

Зумер сповіщає акустичним сигналом про час закінчення програми.

Вибір

- 00 = вимк.
- 01 = увімк. – тихо
- 02 = увімк. – голосно

P13 Тон кнопок

Звуковий сигнал під час натискання на сенсорну кнопку можна увімкнути чи вимкнути.

Вибір

- 00 = вимк.
- 01 = увімк. – тихо
- 02 = увімк. – голосно

P14 PIN-код

PIN-код захищає вашу прально-сушильну машину від використання іншими особами.

Якщо функцію запиту PIN-коду ввімкнено, для продовження роботи з прально-сушильною машиною після її ввімкнення потрібно ввести PIN-код.

Вибір

- 00 = вимк.
- 01 = увімк.

Якщо ви вибрали -01, цю прально-сушильну машину можна буде використовувати лише після введення PIN-коду.

Обслуговування прально-сушильної машини з PIN-кодом

Значення коду **125** і його не можна змінити.

- Ввімкніть прально-сушильну машину.

На індикаторі показано 0 __, а сенсорні кнопки > та < світяться.

- Доторкніться до сенсорної кнопки >.

На індикаторі часу світиться / __.

- Підтвердіть кількість сенсорною кнопкою *Старт/Докладання білизни*.

Першу цифру збережено.

- Введіть також другу та третю цифри, використовуючи сенсорні кнопки > та < й підтвердіть їх за допомогою сенсорної кнопки *Старт/Докладання білизни*.

Блокування налаштувань деактивовано.

P22 Вимкнення панелі керування

З метою енергозбереження індикація часу й сенсорні кнопки вимикаються через 10 хвилин, лише кнопка *Старт/Стоп* продовжить блимати.

Вибір

-00 = вимк.

Індикація часу та сенсорні кнопки не вимикатимуться, якщо прально-сушильна машина ввімкнена.

-01 = увімк.

у разі запуску програми індикатори та сенсорні кнопки вимикатимуться через 10 хвилин.

Але: після закінчення часу відстрочення, у кінці програми або фази захисту від зминання індикатори та сенсорні кнопки вимикатимуться приблизно на 10 хвилин.

P24 Пам'ять

Прально-сушильна машина зберігає останні вибрані налаштування програми (температура, швидкість віджиму) після старту програми.

При новому виборі програми прально-сушильна машина відображає збережені налаштування.

Вибір

-00 = вимк.

-01 = увімк.

P28 Дбайливий режим

За активованого дбайливого режиму барабан буде обертатися сповільнено. Так речі з незначним забрудненням будуть відіпрані дбайливіше.

Дбайливий режим можна активувати для прання з програмами *Бавовна* та *Універсальна*.

Вибір

-00 = вимк.

-01 = увімк.

Програмовані функції

P29 Зниження температури

У місцях встановлення приладу на висоті температура кипіння води буде нижчою. Щоб уникнути закипання води, Miele рекомендує ввімкнути зниження температури за висоти 2000 м.

Вибір

-00 = вимк.

-01 = увімк.

P32 Максимальний рівень полоскання

У програмах *Бавовна* та *Універсальна* рівень води під час полоскання можна завжди встановити на максимально можливий.

Ця функція важлива для алергіків для досягнення відмінного результату прання. Витрати води збільшаться.

Вибір

-00 = вимк.

-01 = увімк.

P33 Охолодження мийного розчину

У кінці основного прання в барабан додатково подається вода, щоб знизити температуру мийного розчину.

Охолодження мийного розчину відбувається в програмі *Бавовна* за температури від 70 °C і вище.

Функцію охолодження мийного розчину потрібно активувати:

- якщо зливний шланг звішується на мийку або раковину, щоб уникнути опіків
- якщо стічні труби в будинку не відповідають стандарту DIN 1986

Вибір

-00 = вимк.

-01 = увімк.

P49 Низький тиск води

За тиску води нижче ніж 100 кПа (1 бар) машина перериває програму. Якщо тиск води неможливо підвищити, активоване налаштування запобігає передчасному перериванню програми.

Вибір

-00 = вимк.

-01 = увімк.

P62 Яскравість світлових полів

Яскравість приглушених сенсорних кнопок на панелі керування можна налаштувати завдяки 7 рівням.

Яскравість налаштовується відразу під час вибору різних рівнів.

Вибір

-01 = найтьмяніший рівень



-07 = найяскравіший рівень

P70 Ступені сушіння «Бавовна»

За потреби ви можете налаштувати ступені сушіння для програми «Бавовна».

Вибір

-01 = вогка



-07 = суха

P71 Ступені сушіння для програми «Універсальна»

За потреби ви можете налаштувати ступені сушіння для програми «Універсальна».

Вибір

-01 = вогка



-07 = суха

P72 Збільшення тривалості охолодження

Ви можете подовжити фазу охолодження після закінчення програми. Близну буде охолоджено сильніше. Подовження відбудеться тільки тоді, коли вибрано ступінь сушіння. Під час сушіння збільшення часу охолодження неактивно.

Вибір

-00 = хвилини



-18 = хвилини

Програмовані функції

P77 Захист від утворення кільця з білизни

Для запобігання утворенню на барабані кільця з білизни можна обмежити швидкість кінцевого віджиму.

Налаштування *Захист від утворення кільця з білизни* діє лише під час безперервного циклу прання та сушіння.

Вибір

- 00 = вимк.
- 01 = 1 200 об/хв
- 02 = 1 100 об/хв
- 03 = 1 000 об/хв
- 04 = 900 об/хв

P90 Години роботи

Ви можете отримати інформацію, скільки годин загалом прала й сушила машина.

Загальний час використання відображається окремими цифрами одна за одною в полі індикації часу. Наприклад, прально-сушильна машина використовувалася 1234 години. У полі індикації часу спершу з'явиться *H*, потім *1*, потім *2*, потім *3* і потім *4*. Потім знову з'явиться *H*.

P97 Дистанційне керування

За допомогою мобільного додатка Miele можна перевірити стан прально-сушильної машини, запустити її та керувати нею дистанційно, використовуючи програму *MobileStart*.

Програмовану функцію *P97* можна вимкнути, якщо ви не бажаєте керувати прально-сушильною машиною через мобільний пристрій.

Тоді програму можна також перервати через мобільний додаток, якщо програмовану функцію *P97* не ввімкнено.

За допомогою сенсорної кнопки  можна встановити період часу, на який потрібно ввімкнути прально-сушильну машину, і запустити відстрочення часу (див. розділ «Відстрочення старту/SG ready»). Прально-сушильна машина запускає роботу в заданий період часу за допомогою переданого вами сигналу. Якщо до кінця встановленого часу сигнал не надійде, прально-сушильна машина запускається автоматично.

Вибір

- 00 = вимк.
- 01 = увімк.

P98 SmartGrid

Ви можете запустити прально-сушильну машину автоматично ззовні в заданий проміжок часу.

Якщо ви активували *SmartGrid*, до сенсорної кнопки  тепер буде прикріплено не функцію *Відстрочення старту*, а функцію *SG ready*.

Проміжок часу для *SG ready* можна встановити за допомогою сенсорної кнопки . Прально-сушильна машина запускає роботу в заданий період часу за допомогою сигналу, переданого ззовні. Якщо до кінця встановленого часу зовнішній сигнал не надійде, прально-сушильна машина запуститься автоматично (див. розділ «Відстрочення старту/*SG ready*»).

Вибір

-00 = вимк.

-01 = увімк.

P99 Віддалене оновлення

Програмне забезпечення вашої прально-сушильної машини можна оновити за допомогою віддаленого оновлення (*RemoteUpdate*). Коли для прально-сушильної машини буде доступне оновлення, воно автоматично завантажиться на вашу машину. Оновлення не встановлюється автоматично, його потрібно запустити вручну.

Якщо не встановити оновлення, прально-сушильною машиною можна користуватись у звичайному режимі. Однак компанія Miele рекомендує встановлювати оновлення.

Процес віддаленого оновлення

Інформацію про вміст і обсяг оновлення наведено в мобільному додатку Miele.

Якщо оновлення доступне, на індикаторі часу з'явиться сповіщення *UP*.

Оновлення можна встановити відразу або відкласти на пізніше. Потім запит щодо оновлення виконується після повторного ввімкнення прально-сушильної машини.

Оновлення може тривати кілька хвилин.

Під час виконання віддаленого оновлення зверніть увагу на таке:

- Якщо ви не отримуєте жодних повідомлень, це означає, що оновлення недоступне.
- Якщо оновлення встановлено, його не можна видалити.
- Не вимикайте прально-сушильну машину під час оновлення. Інакше процес перерветься й оновлення не встановиться.
- Певні оновлення може здійснювати лише сервісна служба Miele.

Програмовані функції

Ввімкнення/вимкнення

Функція *Віддалене оновлення* ввімкнена виробником. Нове оновлення автоматично завантажується та потребує запуску вручну. За бажанням вимкніть функцію *Віддалене оновлення*, якщо не бажаєте, щоб оновлення завантажувалось автоматично.

Вибір

-00 = вимк.

-01 = увімк.

Запуск оновлення

Після ввімкнення прально-сушильної машини на індикаторі часу показано *UP*.

- Доторкніться до сенсорної кнопки *Старт/Докладання білизни*.

На індикаторі часу блимає *UP*. Виконується запуск оновлення.

Прогрес оновлення буде відображено смужками на індикаторі часу:

I = 0 %

= 100 %

Відстрочення оновлення

Після ввімкнення прально-сушильної машини на індикаторі часу показано *UP*.

- Доторкніться до сенсорної кнопки .

На індикаторі часу буде показано тривалість вибраної програми.

Під час наступного ввімкнення ви знову отримаєте сповіщення щодо запуску оновлення.

P00 заводське налаштування

Усі програмовані функції, крім *P90* годин роботи, буде скинуто до заводських налаштувань.

Вибір



-00 = назад (без скидання)

-01 = Скинути програмні функції до заводських налаштувань.

Вимкнення бездротової локальної мережі

- Поверніть перемикач програм на програму *MobileStart*.

На індикаторі часу світиться: *Off*

- Доторкніться до сенсорної кнопки  й тримайте натиснутою сенсорну кнопку , доки на індикаторі часу не зникне відлік.

На індикаторі часу світиться: ---

- Бездротову локальну мережу вимкнено.
- З'єднання з бездротовою локальною мережею скидається до заводських налаштувань.

Скиньте конфігурацію мережі, якщо ви утилізуєте, продаєте або вводите в експлуатацію прально-сушильну машину, що вже була у використанні. Лише таким чином можна переконатися, що ви видалили всю особисту інформацію і попередній власник більше не може отримати доступ до прально-сушильної машини.

Щоб знову можна було використовувати *Miele@home*, потрібно встановити нове з'єднання.

Авторські права та ліцензії для комунікаційного модуля

Для експлуатації цього комунікаційного модуля та керування ним Miele використовує власне програмне забезпечення сторонніх виробників, яке не підпадає під умови так званої ліцензії Open Source. Це програмне забезпечення або його компоненти захищені авторським правом. Юридичні права, що стосуються авторського права Miele та третіх сторін, не мають порушуватися.

Крім того, цей комунікаційний модуль містить програмні компоненти, які розповсюджуються згідно з умовами ліцензійної угоди Open Source. Ви можете переглянути компоненти Open Source, відповідну інформацію про авторські права, копії відповідних дійсних умов ліцензії та (у разі потреби) додаткові відомості щодо умов ліцензії у веббраузері за IP-адресою (<http://<ip-адреса>/Licenses>). Зазначені там положення про відповідальність і гарантії відповідно до умов ліцензії Open Source застосовуються лише до відповідних власників авторських прав.

Мийні засоби для прання та догляду

Для цієї пральної машини розроблені мийні засоби, засоби для догляду за білизною, добавки та засіб для догляду за машиною.

Ці та інші продукти можна замовити в онлайн магазині www.miele-shop.com. Також можна замовити їх в точці продажу Miele або в сервісній службі.

Мийний засіб

Засіб для прання білої білизни UltraWhite (порошковий мийний засіб)

- кращого результату можна досягти за температури 20/30/40/60/95 °C
- білосніжно білий результат завдяки потужній формулі з активним киснем
- чудове видалення плям навіть за низьких температур прання

Засіб для прання кольорової білизни UltraColor (рідкий мийний засіб)

- кращий результат прання за температури 20/30/40/60 °C
- з формулою захисту кольору для яскравих кольорів
- чудове видалення плям навіть за низьких температур прання

Засіб для делікатних тканин WoolCare (рідкий мийний засіб)

- для вовни, шовку й усіх делікатних тканин
- спеціальний пшеничний протеїновий комплекс для дбайливого догляду та формула захисту кольору
- кращий результат прання за температури 20/30/40/60 °C

Спеціальні мийні засоби

Спеціальні мийні засоби можна придбати у вигляді капсул для зручного дозування або в практичній, зручній для дозування упаковці.

Caps Sport

- для синтетичних тканин
- нейтралізує запахи завдяки вмісту особливих компонентів
- запобігає появі електростатичного розряду на одязі
- підтримує форму та підвищує повітропроникність синтетичних текстильних виробів

Капсули для пухових виробів

- для виробів з умістом пуху
- підвищує еластичність та проникність повітря пуху
- ефективне чищення та догляд за допомогою ланоліну
- Пухові вироби не злипаються і залишаються пухнастими

Caps Woolcare

- Засіб для прання делікатних тканин та вовни
- особливий комплекс для догляду з пшеничними протейінами
- Технологія захисту волокон від появи ковтунів
- Формула захисту кольору для ніжного очищення

Caps CottonRepair

- Спеціальний мийний засіб для бавовняних тканин

- значно оновлює вигляд текстильних виробів уже після першого прання
- спеціальна рецептура від Miele з технологією Novozymes
- усуває кошлатення тканини і значно відновлює інтенсивність і яскравість кольору
- максимальна частота використання 1–2 рази на рік (залежно від виду тканини)

Мийні засоби для прання та догляду

Засоби для догляду за білизною

Засоби для догляду за білизною можна придбати у вигляді капсул для зручного дозування або в практичній, зручній для дозування упаковці.

Кондиціонер у капсулах (Cap)

- Кондиціонер для надання білизні свіжості
- якість, свіжий аромат і глибоке очищення
- для делікатного прання
- запобігає появі електростатичного розряду на одязі

Добавка

Цю добавку можна придбати у вигляді капсул для зручного дозування або в практичній, зручній для дозування упаковці.

Cap Booster

- Плямовивідник із найвищою здатністю до розчинення плям
- Ферментна технологія проти стійких плям
- підходить для білої та кольорової білизни
- для бездоганних результатів прання навіть за низьких температур

Засоби для догляду за приладом

Засіб для очищення від накипу

- видаляє сильний вапняний наліт
- м'який і дбайливий завдяки натуральній лимонній кислоті
- запасні частини нагрівальних стрижнів, барабанів та інших компонентів

IntenseClean

- для гігієнічного очищення пральних машин
- видаляє жир, усуває бактерії та неприємні запахи
- ефективно ретельне очищення

Таблетки для пристрою пом'якшення води

- зменшене дозування в разі використання жорсткої води
- менше залишків мийних засобів на виробі
- зменшений вміст хімічних речовин завдяки зменшеному дозуванню мийних засобів

Шановний покупець!

Гарантійний термін експлуатації виробу становить 24 місяця з дати продажу, за умови використання виробу винятково в особистих, сімейних, домашніх та інших потребах, які не пов'язані зі здійсненням підприємницької діяльності.

Протягом зазначеного терміну Ви можете реалізувати свої права на безкоштовне усунення недоліків у роботі виробу та задоволення інших установлених законодавством вимог споживача відносно якості виробу, за умови використання його за призначенням і дотримання вимог під час установлення, підключення і експлуатації виробу, які зазначено у даній інструкції.

Звертаємо Вашу увагу на те, що початок дії гарантійних зобов'язань залежить від правильного заповнення відомостей про продаж, а для виробів, що вимагають спеціального установлення та підключення, відомостей про установлення та підключення. Вимагайте заповнення!

Щоб уникнути непорозумінь, зберігайте, будь ласка, документи, які засвідчують факт купівлі товару та/або надання послуг, пов'язаних з його установкою та підключенням.

Увага! На виробі має бути вказано унікальний заводський номер. Заводський номер дозволяє дізнатися точну дату виробництва виробу.

У випадку усунення сервісною службою Miele несправностей устаткування під час дії гарантійного терміну шляхом заміни деталі зазначеного устаткування, клієнт зобов'язаний повернути представникові сервісної служби демонтовану деталь після закінчення ремонту (у момент усунення несправності устаткування).

Гарантійне обслуговування не здійснюється у випадках:

- неналежного зберігання та/або недбалого транспортування;
- недотримання правил установки і підключення;
- ремонту, розбирання та інших втручань особами, що не мають повноважень на надання даних послуг;
- виявлення механічних пошкоджень товару;
- виявлення слідів впливу хімічних речовин;

- неправильного застосування дозуючих мийних засобів та витратних матеріалів;
- включення в електричну мережу з нестабільними параметрами (що не відповідають ДСТУ);
- виявлення пошкоджень, спричинених екстремальними кліматичними умовами при транспортуванні, зберіганні та експлуатації;
- пошкоджень товару тваринами або комахами;
- протиправних дій третіх осіб;
- надзвичайних обставин (пожежі, zalivanja, стихійних лих і т.п.)
- порушення функціонування товару внаслідок попадання у внутрішні робочі блоки сторонніх предметів, тварин та комах.

Гарантійне обслуговування не поширюється на:

- зазначені у даній Інструкції з експлуатації роботи щодо регулювання, чищення та іншого догляду за виробом;
- заміну витратних матеріалів (фільтри, лампи освітлення, гумові ущільнювачі дверцят/люків, мішки-пилосбірники, слюдяні пластики і т.п.);
- зміну відтінку кольору, глянцевої частин устаткування під час експлуатації.

Недоліками товару не є шуми, пов'язані із принципами роботи окремих комплектуючих виробів, що входять до складу товару:

- вентиляторів,
- масляних/повітряних доводчиків дверей,
- водяних клапанів,
- електричних реле,
- електродвигунів,
- ременів,
- компресорів,

а також шуми, спричинені природним зношуванням (старінням) матеріалів:

- потріскування при нагріванні/охолодженні,
- скрипи,
- незначне стукотіння рухливих механізмів.

З питань щодо технічного обслуговування або придбання додаткового устаткування та витратних матеріалів просимо звертатися до продавця, у якого Ви придбали цей виріб, або в один із сервісних центрів Miele.

Форма N 2-гарант

ТОВ « Міле » 01033 м.Київ, вул.Жилянська, 48,50а

Виробник (продавець) (найменування підприємства, організації, юридична адреса)

Ідентифікаційний код згідно з ЄДРПОУ 3209997

Код згідно з ДКУД

Найменування товару згідно з нормативним документом, марка **WTD 160**

ГАРАНТІЙНИЙ ТАЛОН

Заводський номер _____ Дата виготовлення _____

прізвище, ім'я, по батькові відповідальної особи виробника (продавця)

(підпис)

М. П.

Продавець ТОВ "Міле" 01033 м.Київ, вул.Жилянська, 48,50а

Дата продажу _____ Ціна _____ (гривень)

прізвище, ім'я, по батькові відповідальної особи виробника (продавця)

(підпис)

М. П.

Товар прийнято на гарантійне обслуговування: ТОВ « Міле » 01033, м.Київ,
вул.Жилянська,48,50а

Дата взяття товару на гарантійний облік _____
(рік, місяць, число)

Номер, за яким товар взято на гарантійний облік _____

(прізвище, ім'я, по батькові відповідальної особи виконавця)

(підпис)

М. П.

Облік робіт з технічного обслуговування та гарантійного ремонту

Дата	Опис недоліків	Зміст виконаної роботи, найменування і тип заміненних комплектуючих виробів, складових частин	Підпис виконавця

Примітка. Додатково вноситься інформація про роботи, що виконані з метою запобігання виникненню пожежі.

Гарантійний термін експлуатації продовжено до _____ 20__ р.

до _____ 20__ р.

до _____ 20__ р.

(прізвище, ім'я, по батькові відповідальної особи виконавця)

(підпис)

М. П.

Товар уцінено _____
(дата і номер опису-акта уцінення товару)

Нова ціна _____ гривень
(сума словами)

(прізвище, ім'я, по батькові відповідальної особи виконавця)

(підпис)

Корінець відривного талона на гарантійний ремонт протягом 2 років
(місяців) гарантійного терміну експлуатації №

Виконавець _____
(наименовання підприємства, організації,
юридична адреса)

_____ (рік, місяць, число)

Вилучено _____ (підпис)
(прізвище, ім'я, по батькові відповідальної особи виконавця) М. П.

Виробник (продавець) : ТОВ "Міле", 01033, м.Київ,
вул.Жиланська,48,50а

Ідентифікаційний код 32709997 Код згідно з ДКУД
згідно з ЄДРПОУ

ВІДРИВНИЙ ТАЛОН

на гарантійний ремонт протягом 2 років гарантійного терміну
експлуатації

Заповнює виробник (продавець)

Найменування товару згідно з нормативним документом, марка

WTD 160/163

Заводський номер _____ Дата виготовлення _____ (рік, місяць, число)

_____ (підпис)
М. П.

Заповнює продавець

Продавець ТОВ "Міле", 01033, м.Київ, вул.Жиланська,48,50а

_____ (наименовання підприємства, організації, юридична адреса)

Дата продажу _____ (рік, місяць, число)

_____ (прізвище, ім'я, по батькові відповідальної особи виконавця) _____ (підпис)

Корінець відривного талона на гарантійний ремонт протягом 2 років
(місяців) гарантійного терміну експлуатації №

Виконавець _____
(наименовання підприємства, організації,
юридична адреса)

_____ (рік, місяць, число)

Вилучено _____ (підпис)
(прізвище, ім'я, по батькові відповідальної особи виконавця) М. П.

Виробник (продавець) : ТОВ "Міле", 01033, м.Київ,
вул.Жиланська,48,50а

Ідентифікаційний код 32709997 Код згідно з ДКУД
згідно з ЄДРПОУ

ВІДРИВНИЙ ТАЛОН

на гарантійний ремонт протягом 2 років гарантійного терміну
експлуатації

Заповнює виробник (продавець)

Найменування товару згідно з нормативним документом, марка

WTD 160/163

Заводський номер _____ Дата виготовлення _____ (рік, місяць, число)

_____ (підпис)
М. П.

Заповнює продавець

Продавець ТОВ "Міле", 01033, м.Київ, вул.Жиланська,48,50а

_____ (наименовання підприємства, організації, юридична адреса)

Дата продажу _____ (рік, місяць, число)

_____ (прізвище, ім'я, по батькові відповідальної особи виконавця) _____ (підпис)

<p>Звернутий бік від'язного талона</p> <p>Затовніє виконавець</p> <hr/> <p>Виконавець</p> <p>(найменування підприємства, організації)</p> <hr/> <p>юридична адреса)</p> <p>Номер, за яким товар взято на гарантійний облік:</p> <p>Причина ремонту:</p> <p>Назва заміненого комплектуючого виробу, складової частини:</p> <p>Дата проведення ремонту (рік, місяць, число):</p> <p>Підпис виконавця:</p> <p>(прізвище, ім'я, по батькові відповідальної особи виконавця)</p> <p>(підпис) М. П.</p> <p>Підпис споживача, що підтверджує виконання робіт з гарантійного ремонту</p> <p>(підпис) (дата)</p>	
<p>Звернутий бік від'язного талона</p> <p>Затовніє виконавець</p> <hr/> <p>Виконавець</p> <p>(найменування підприємства, організації)</p> <hr/> <p>юридична адреса)</p> <p>Номер, за яким товар взято на гарантійний облік:</p> <p>Причина ремонту:</p> <p>Назва заміненого комплектуючого виробу, складової частини:</p> <p>Дата проведення ремонту (рік, місяць, число):</p> <p>Підпис виконавця:</p> <p>(прізвище, ім'я, по батькові відповідальної особи виконавця)</p> <p>(підпис) М. П.</p> <p>Підпис споживача, що підтверджує виконання робіт з гарантійного ремонту</p> <p>(підпис) (дата)</p>	

Виробник:

Міле & Ці. КГ, Карл-Міле-Штраґе, 29, 33332 Ґютерсло, Німеччина
Miele & Cie. KG, Carl-Miele-Straße 29, 33332 Gütersloh, Deutschland

Виготовлено на заводі:

Міле & Ці. КГ, Карл-Міле-Штраґе 29, 33332 Ґютерсло, Німеччина
Miele & Cie. KG, Carl-Miele-Straße 29, 33332 Gütersloh, Deutschland

Уповноважений представник виробника в Україні:

ТОВ «Міле»

вул. Жиланська 48, 50А

01033 Київ, Україна

Телефон: + 38 (044) 496 0300

Internet: www.miele.ua

E-mail: info@miele.ua



WTD 160

uk-UA

M.-Nr. 12 248 300 / 00