

Інструкція з експлуатації Кава-машина



Обов'язково прочитайте дану інструкцію з експлуатації перед установкою - підключенням - використанням приладу. Тим самим Ви зможете захистити себе та запобігти пошкодженню приладу.

Ваш внесок в охорону навколишнього середовища

Транспортувальна упаковка

Упаковка захищає прилад від пошкоджень під час транспортування. Зберігайте оригінальну картонну коробку та частини із стиропору, щоб пізніше безпечно упакувати та транспортувати прилад.

Утилізація відпрацьованого приладу

Електричні та електронні прилади містять цінні матеріали. Наряду з цим, вони містять також речовини, суміші і деталі, які необхідні для функціонування і безпеки приладів. За умов неналежного використання відпрацьованого приладу або при його потраплянні в побутове сміття, такі речовини можуть завдати шкоди здоров'ю людини або навколишньому середовищу. Тому в жодному випадку не утилізуйте відпрацьований прилад із звичайним побутовим сміттям.



Натомість віднесіть прилад до офіційного пункту утилізації відпрацьованих електричних і електронних приладів у Вашому місті. За видалення особистих даних на відпрацьованому приладі відповідальність несе користувач. Простежте, щоб до відправлення приладу на утилізацію, він зберігався в недоступному для дітей місці.

Ваш внесок в охорону навколишнього середовища	2
Заходи безпеки та застереження	6
Опис приладу	16
Елементи керування й індикатори	17
Устаткування	18
Принцип керування	19
Перше введення в експлуатацію	20
Жорсткість води	22
Наповнення ємності для води	23
Наповнення контейнеру для зерен	24
Ввімкнення і вимкнення	25
Налаштування центральної насадки під висоту чашки	26
Приготування напоїв	27
Приготування кавових напоїв із молоком та без нього	27
Приготування молока	27
Використання молока з картонних або інших упаковок	28
Приготування кавового напою	28
Переривання приготування	28
2 порції (сенсорна кнопка ☐)	29
Кавник	29
Напої з меленої кави	30
Насипання меленої кави	30
Приготування кип'ятку (CM 5410, CM 5510, CM 5710)	31
Ступінь помелу	32
Кількість меленої кави, попереднє заварювання і температура заварювання	33
Кількість меленої кави	33
Температура заварювання	33
Попереднє заварювання змеленої кави	34
Розмір порції	35

ЗМІСТ

Профіль	37
Створення профілю.....	37
Зміна напоїв у профілі.....	37
Приготування напоїв із профілю	37
Зміна назви	37
Видалення профілю.....	37
Налаштування зміни профілю (Змінити профіль)	38
Установки	39
Індикація та змінення параметрів у меню Установки	39
Мова	39
Таймер: Вимкнути через	39
Еко-режим.....	39
Інформація (відображення інформації)	39
Блокування ввімкнення 	39
Жорсткість води	39
Яскравість дисплея	39
Гучність	39
Заводські налаштування.....	40
Режим презентації (торгівля)	40
Чищення та догляд	41
Огляд інтервалів чищення.....	41
Очищення вручну або в посудомийній машині	42
Невідповідні миючі засоби	43
Піддон для рідини, контейнер для кавової гущі і решітка.....	44
Очищення контейнера для води.....	45
Зняття та очищення ситця контейнера для води.....	45
Центральна випускна насадка	46
Молочна трубка	48
Контейнер для зерен і відсік для меленої кави.....	49
Очищення корпусу.....	49
Відкривання меню Догляд	50
Промивання приладу.....	50
Промивання молочної трубки.....	50
Знежирення пристрою заварювання і очищення внутрішнього простору...	52
Очищення приладу від накипу.....	54
Транспортування	57
Пропарювання кавомашини	57
Упаковка	57
Що робити, якщо ...?	58
Повідомлення на дисплеї	58

Дивна робота кава-машини	61
Незадовільні результати роботи	68
Сервісна служба та гарантія.....	70
Куди звертатись у разі виникнення несправностей	70
Гарантійний строк.....	70
Вказівки щодо енергозбереження	71
Підключення електроживлення	72
Вказівки щодо встановлення	73
Розміри приладу	74
Технічні характеристики	75
Гарантія якості товару.....	76

Заходи безпеки та застереження

Ця кавомашина відповідає нормам технічної безпеки. Неправильна експлуатація може призвести до травмування людей і пошкодження приладу.

Перш ніж вводити прилад в експлуатацію, уважно прочитайте інструкцію з експлуатації. У ній наведено важливі вказівки для встановлення, безпечного поводження, використання та обслуговування. Так ви захистите себе та уникнете пошкоджень кавомашини.

Відповідно до норми IEC 60335-1 Miele звертає особливу увагу на те, що розділ щодо налаштування і підключення кавомашини, а також інструкції та попередження слід уважно прочитати й обов'язково їх дотримуватися.

Miele не несе відповідальності за пошкодження, спричинені через недотримання цих вказівок.

Дбайливо зберігайте цю інструкцію з експлуатації і передайте її наступному власникові приладу.

Належне використання

- ▶ Ця кавомашина призначена для домашнього використання.
- ▶ Ця кава-машина не призначена для промислового використання.
- ▶ Кавомашиною можна користуватись на висоті не більше 2.000 м над рівнем моря.
- ▶ Використовуйте цю кава-машину виключно в межах побутових потреб для приготування таких кавових напоїв, як еспресо, капучіно та латте мак'ято. Використання з іншою метою є неприпустимим.
- ▶ Особам, які за станом здоров'я або браком досвіду чи відповідних знань не можуть впевнено користуватися приладом, не рекомендується його експлуатація без нагляду або керівництва з боку відповідальної особи.
Такі особи можуть користуватися приладом без нагляду, якщо вони настільки опанували роботу з нею, що можуть робити це впевнено. Вони повинні розуміти можливу небезпеку, що пов'язана з її експлуатацією.

Заходи безпеки та застереження

Якщо Ви маєте дітей

 **Небезпека опіків і займання біля випускних насадок.**

Шкіра дитини більш вразлива до високих температур, ніж шкіра дорослого.

Не дозволяйте дітям доторкатися до гарячих деталей кавомашини або підставляти частини тіла під насадки.

- ▶ Встановлюйте каво-машину у місці, недоступному для дітей.
- ▶ Діти до 8 років повинні знаходитись на безпечній відстані від кавомашини або під постійним наглядом.
- ▶ Діти старші 8 років можуть використовувати кавомашина без нагляду, якщо вони настільки опанували роботу з нею, що можуть робити це впевнено.
Діти старші 8 років повинні розуміти можливу небезпеку, пов'язану з експлуатацією приладу.
- ▶ Не залишайте без нагляду дітей, якщо вони знаходяться поблизу каво-машини. Дітям не дозволяється грати з каво-машиною.
- ▶ Дітям не дозволяється очищати кавомашину без нагляду; діти старше 8 років можуть здійснювати техобслуговування приладу, але під наглядом дорослих.
- ▶ Однак пам'ятайте, що еспресо та кава не є дитячими напоями.
- ▶ Небезпека задухи. Граючи, діти можуть обгорнутися пакувальним матеріалом (чи плівкою) чи натягнути його на голову та задихнутися. Тримайте пакувальний матеріал подалі від дітей.

Техніка безпеки

- ▶ Пошкодження кава-машини можуть становити загрозу Вашій безпеці. Перевірте відсутність зовнішніх пошкоджень. У випадку їх наявності не вмикайте прилад.
- ▶ Перед підключенням кава-машини обов'язково порівняйте її технічні характеристики (напруга і частота живлення), вказані на типовій табличці разом із даними електромережі. Вони повинні обов'язково збігатися, інакше виникає небезпека пошкодження кава-машини.
- ▶ Електробезпека приладу гарантована тільки в тому випадку, якщо він підключений до системи захисного заземлення згідно інструкцій. Дуже важливо дотримуватись цієї основної умови забезпечення електробезпеки. У разі сумніву проконсультуйтеся із фахівцем-електриком.
- ▶ Надійну та бездоганну роботу кава-машини буде забезпечено лише у випадку її підключення до громадської відкритої мережі.
- ▶ Не допускається використання двійників, трійників або подовжувачів кабелю для підключення кава-машини до мережі живлення. Вони не забезпечують належної безпеки (небезпека займання внаслідок перегріву).
- ▶ Кавомашину не можна використовувати в нестационарних умовах (наприклад, кораблях).
- ▶ негайно витягніть мережну вилку, якщо, Ви наприклад, відчуєте запах гару або виникнуть несправності у роботі.
- ▶ Стежте за тим, щоб не затиснути або не перетерти гострим краєм мережний кабель.
- ▶ Прослідкуйте за тим, щоб мережний кабель не звисав. Хтось може спіткнутися і виникає загроза пошкодження приладу.
- ▶ Експлуатуйте кава-машину виключно при кімнатній температурі в діапазоні температур від +10°C до +38°C.

Заходи безпеки та застереження

- ▶ Ставте кавомашину на висоті принаймні 850 мм від підлоги.
- ▶ Небезпека перегрівання. Слідкуйте за достатньою вентиляцією приладу. Не накривайте кавомашину під час роботи рушником або чимось подібним.
- ▶ Якщо каво-машина вбудована за меблевими дверцятами, користуйтеся нею лише при відчинених дверцятах. За зачиненими дверцятами акумулюється тепло і волога. Вони можуть пошкодити прилад і/або нішу. Не зачиняйте меблеві дверцята під час роботи машини. Зачиняйте дверцята лише тоді, коли каво-машина охолоне.
- ▶ Захищайте прилад від води та водяних бризок. Не занурюйте каво-машину в воду.
- ▶ Ремонтні роботи, включно з електропідключення, повинні виконувати лише авторизовані фірмою Miele фахівці. Внаслідок неправильно виконаних ремонтних робіт може виникнути серйозна небезпека для користувача.
- ▶ Право на гарантійне обслуговування буде втрачено, якщо ремонт приладу будуть здійснювати неавторизовані фірмою Miele співробітники.
- ▶ Використання виключно оригінальних частин Miele забезпечує належну техніку безпеки. Пошкоджені деталі необхідно замінити виключно оригінальними запчастинами Miele.
- ▶ Під час проведення ремонтних робіт необхідно від'єднати каво-машину від мережі.
Прилад вважається повністю відключеним від електромережі лише тоді, якщо
 - мережну вилку машини вийнято із розетки.
Під час від'єднання машини від мережі тримайтеся за вилку, а не за кабель.
 - вимкнено запобіжники на електрощитку.
 - повністю викручено нарізний запобіжник на електрощитку.

Заходи безпеки та застереження

- ▶ Можливе доторкання до струмопровідних частин, а також зміни в електричній та механічній будові приладу можуть призвести до ураження електрострумом та порушення в його функціонуванні. В жодному випадку не відкривайте корпус кави-машини.
- ▶ Використовуйте лише оригінальне устаткування Miele. Під час використання інших деталей право на гарантійне обслуговування буде втрачене, а також може відбутися втрата гарантованої якості приладу.

Заходи безпеки та застереження

Належне використання

 **Небезпека опіків і займання біля випускних насадок.**
Рідина й пара, які подаються, дуже гарячі.

Не підставляйте під насадки частини тіла, коли подається гаряча рідина або пара.

Не доторкайтесь до гарячих деталей.

Насадки можуть розприскувати гарячу рідину або пару. Слідкуйте за тим, щоб центральна випускна насадка була чиста і правильно встановлена.

Вода в піддоні для рідини може бути дуже гарячою. Обережно спорожняйте піддон для рідини.

- ▶ Під час використання води зверніть увагу на такі моменти:
 - Якість води має відповідати чинним вимогам до питної води у країні, де використовується прилад.
 - Наливайте в контейнер для води лише свіжу, холодну питну воду. Гаряча, тепла вода й інші рідини можуть пошкодити кавомашину.
 - Щоденно змінюйте воду, щоб запобігти розвитку мікроорганізмів.
 - Не використовуйте газовану воду.
- ▶ Наповнюйте контейнер виключно смаженими кавовими зернами. Не заповнюйте контейнер кавою з добавками або меленою кавою.
- ▶ Не наливайте рідину в контейнер для зерен.
- ▶ Не використовуйте необсмажену каву (зелені, необсмажені кавові зерна) або суміші з кави, які містять необсмажену каву. Такі кавові зерна дуже тверді й містять залишкову вологу. Млинок кавомашини може пошкодитись під час першого використання таких зерен.

Заходи безпеки та застереження

- ▶ Не заповнюйте прилад кавовими зернами, які були оброблені цукром або карамеллю, а також цукровмістними рідинами. Цукор пошкоджує прилад.
- ▶ Наповнюйте контейнер виключно смаженими кавовими зернами.
- ▶ Не використовуйте карамелізовану каву. Цукор, що містять зерна, забиває пристрій заварювання каво-машини. Таблетки для очищення пристрою заварювання не очистять ці закупорення.
- ▶ Використовуйте лише молоко без добавок. Добавки закупорюють молочні трубки.
- ▶ Якщо Ви використовуєте молоко тваринного походження, наповнюйте контейнер виключно пастеризованим молоком.
- ▶ Не тримайте палаючі напої із вмістом алкоголю під центральною випускною насадкою. Пластмасові деталі кавомашини можуть зайнятися та розплавитися.
- ▶ Не ставте відкритий вогонь, наприклад свічку, біля або на кавомашину. Кавомашина може зайнятися і вогонь може поширитися.
- ▶ Забороняється чистити будь-які предмети за допомогою кавомашини.

Заходи безпеки та застереження

Чищення та догляд

- ▶ Під час чищення вимикайте прилад із розетки.
- ▶ Щоденно ретельно очищайте кавомашину після використання, особливо перед першим використанням (див. розділ «Чищення та догляд»).
- ▶ Слідкуйте за тим, щоб внутрішні деталі каво-машини, по яким проходить молоко, ретельно і ґрунтовно промивалися. Молоко по природі містить бактерії, які розмножуються, якщо прилад або деталі не достатньо очищуються.
- ▶ Не використовуйте пароструминні очисники. Пара може потрапити в струмопровідні деталі і спричинити коротке замикання.
- ▶ Регулярно залежно від жорсткості води очищайте каво-машину від накипу за допомогою таблеток для очищення від накипу Miele. Очищуйте прилад частіше, якщо вода містить багато вапна. Miele не несе відповідальності за пошкодження, причиною яких є нерегулярне, неправильне очищення машини від накипу або недостатня концентрація засобу для очищення.
- ▶ Регулярно чистіть пристрій заварювання за допомогою таблеток Miele для очищення від кавових масел. Залежно від вмісту масел у сорті кави, що використовується, пристрій заварювання може швидше забруднюватися.
- ▶ Кавову гущу слід утилізувати як біо-сміття або компост, але не зливати в систему каналізації. Інакше вона може забитися.

Для приладів з нержавіючої сталі:

- ▶ Не клейте стікери, скотч та інші клейкі предмети на поверхні з високоякісної нержавіючої сталі.
- ▶ Поверхні схильні до появи подряпин. Навіть магніти можуть стати причиною подряпин.



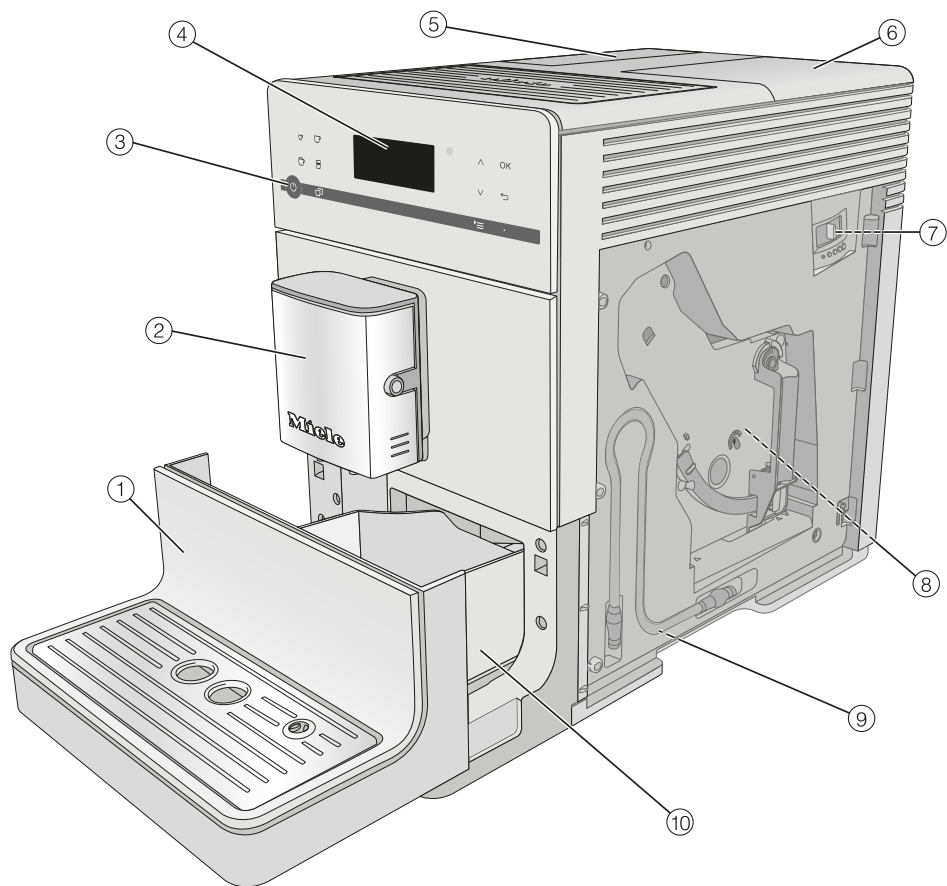





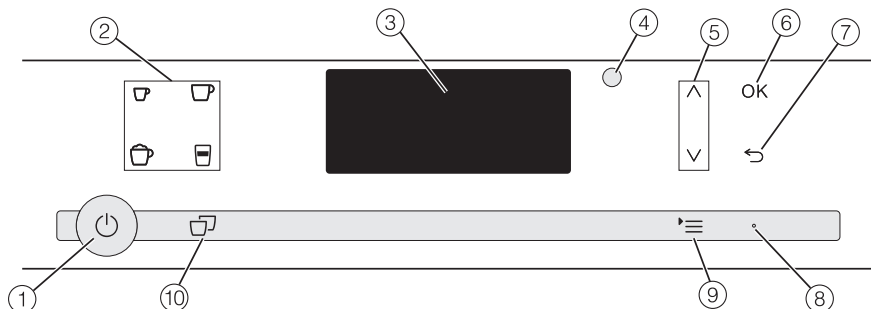

Опис приладу



- ① Нижня панель із піддоном для рідини
- ② Центральна насадка з Саррссінаторе і краном подачі кип'ятку
- ③ Кнопка «Увімк./Вимк.» 
- ④ Панель керування
- ⑤ Контейнер для води
- ⑥ Контейнер для зерен і відсік для насипання
- ⑦ Встановлення ступеня помелу (позаду дверцят приладу)
- ⑧ Заварювальний блок (позаду дверцят приладу)
- ⑨ Початкова позиція молочних трубок
- ⑩ Піддон для рідини із кришкою та збірним контейнером

Елементи керування й індикатори



- ① **Кнопка «Увімк./Вимк.»** 
Ввімкнення та вимкнення кавомашини
- ② **Символи напою**
Приготування напоїв
 -  Еспресо
 -  Кава
 -  Капучино
 -  Лате-мак'ято
- ③ **Дисплей**
Індикація інформації щодо поточної дії чи статусу
- ④ **Оптичний інтерфейс**
(лише для сервісної служби Miele)
- ⑤ **Сенсорні кнопки**  
гортання списку, вибір варіанта чи зміна значень
- ⑥ **Сенсорна кнопка OK**
Підтвердження повідомлень на дисплеї і збереження налаштувань
- ⑦ **Сенсорна кнопка «Назад»** 
повернення на вищий рівень меню та переривання небажаних дій
- ⑧ **Світлодіод**
блимає, якщо пристрій увімкнено, але для дисплея ввімкнено режим енергозбереження
- ⑨ **Сенсорна кнопка** 
Інші напої
Профіль (CM 5410, CM 5510, CM 5710)
Догляд
Параметр
Установки 
- ⑩ **Сенсорна кнопка «2 порції»** 
Однотимчасне приготування 2 порцій одного напою

Устаткування

Ці продукти та інше устаткування Ви можете придбати в онлайн-магазині, в сервісній службі та спеціалізованому магазині Miele.

Супутнє устаткування

- **Початковий набір «Догляд за приладом Miele»**
Залежно від моделі в комплекті до приладу може міститись наступне устаткування.
- **Щітка**
напр., для чищення молочних трубок

Додаткове приладдя

В асортименті Miele є цілий ряд корисних аксесуарів і засобів для чищення та догляду, які підходять для кавомашини.

- **Універсальна серветка з мікрофібри**
для видалення відбитків пальців та легких забруднень
- **Засіб для очищення трубок подачі молока**
для чищення системи подачі молока
- **Таблетки для очищення від кавових масел**
для знежирення пристрою заварювання
- **Таблетки для очищення від накипу**
для очищення від накипу трубок подачі води
- **CJ JUG Кавник**
Термокавник для кави або чаю (Повний об'єм 1 л)
- **Резервуар для молока з кришкою**
для зберігання та приготування молока

Сенсорні кнопки

Ви керуєте кавомашиною, доторкаючись пальцем до відповідної сенсорної кнопки.

Під час кожного натискання кнопки лунає акустичний сигнал. Ви можете налаштувати гучність сигналу чи вимкнути його взагалі (див. розділ «Налаштування», пункт «Гучність»).

Меню напоїв

Ви перебуваєте в меню напоїв, якщо на дисплеї з'являється Вибір напою.



Вибір напою

Решту напоїв можна знайти в меню Інші напої (сенсорна кнопка )

Виклик меню та навігація в ньому

Щоб викликати меню, натисніть сенсорну кнопку .

Установки

Мова 

Поточний час
Таймер

У відповідному меню можна запустити дії або змінити налаштування. Смужка прокручування справа на дисплеї означає, що далі доступні інші опції або текст.

Щоб вибрати опцію, натискайте кнопки зі стрілками \wedge і \vee , доки не дійдете до потрібного пункту меню.

Щоб підтвердити вибір, натисніть сенсорну кнопку ОК.

Галочка  у переліку позначає, яке налаштування наразі вибрано.

Вихід із меню або переривання дії

Щоб вийти з поточного меню, торкніться до сенсорної кнопки .

Перше введення в експлуатацію

Перед першим використанням

- Зніміть наявні інформаційні листки.

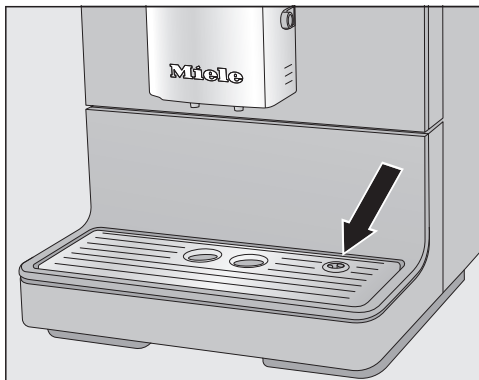

- Зніміть захисну плівку з піддона для рідини та вставте його в нижню панель.
- Помістіть кавомашину на рівну поверхню, не чутливу до води (див. розділ «Інструкції для встановлення»).

Ретельно очистьте прилад (див. «Чищення та догляд»), перш ніж наповнювати кавомашину кавовими зернами та водою.

- Вставте штепсельну вилку кавомашини в розетку.
- Вийміть контейнер для води і наповніть його свіжою, холодною водою. Налийте воду до відмітки «max.» і вставте контейнер для води назад.
- Зніміть кришку контейнера для зерен, наповніть його смаженими кавовими зернами та знову вставте кришку.

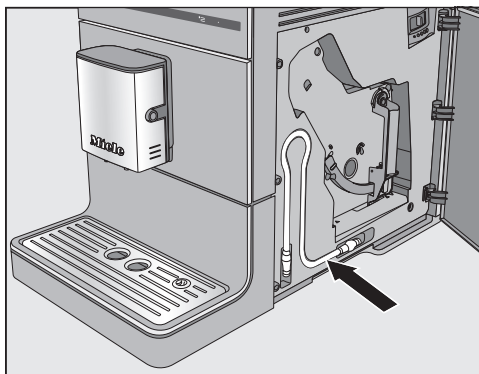

Повідомлення: Якщо молочна трубка не використовується, її можна зберігати за дверцятами приладу.

Перше ввімкнення

- Торкніться до кнопки «Увімк./ Вимк.» .

На дисплеї протягом кількох секунд відобразиться сповіщення Miele – Willkommen.

- Доторкніться до стрілок $\wedge \vee$, щоб на світлому фоні виділилась бажана мова. Доторкніться до OK.
- Оберіть країну за потреби і доторкніться до OK.

Установку буде збережено.

Після цього перше введення в експлуатацію буде успішно завершено.

- Підтвердьте, натиснувши OK.

Кавомашина прогріває та промиває трубки. Із центральної насадки потече промивна вода.

- Промийте молочну трубку перед першим приготуванням молока (див. розділ «Чищення та догляд», підрозділ «Промивання молочної трубки»).

Перше введення в експлуатацію

Зверніть увагу, що насичений аромат кави і типова пінка утворюються лише після декількох приготувань кави.

Під час першої експлуатації вилийте перші 2 кавові напої, щоб видалити із системи заварювання всі залишки кави перед технічним контролем.

Під час приготування перших порцій буде змелено більшу кількість зерен. На кришці піддона для рідини може залишитися певна кількість змеленої кави.

Жорсткість води

Жорсткість води вказує на те, яку кількість магнію та кальцію розчинено у воді. Чим більше цих речовин у воді, тим жорсткіша вода. І чим жорсткіша вода, тим частіше слід очищувати кавомашину від накипу.

Кавомашина вимірює використані воду і пару. Залежно від встановленої жорсткості ви зможете приготувати більшу чи меншу кількість порцій кави, перш ніж пристрій потребуватиме очищення від накипу.

Налаштуйте свій пристрій на місцеву жорсткість, щоб він функціонував належним чином і не пошкодився. Після цього у визначений час на дисплеї з'явиться нагадування про необхідність запуску процесу очищення від накипу.

Інформацію щодо жорсткості води можна отримати на місцевій станції водопостачання.

На заводі попередньо встановлено жорсткість води на ступінь 3.

Для пристрою можна встановити 4 ступені жорсткості:

°dH	ммоль/л	частин на мільйон (мг/л CaCO ₃)	Налаштування*
0–8,4	0–1,5	0–150	м'яка 1
8,4–14	1,5–2,5	150–250	помірно жорстка 2
14–21	2,5–3,8	250–375	жорстка 3
> 21	> 3,8	> 375	дуже жорстка 4

* Ступінь жорсткості води на дисплеї може відрізнятися від ступеня жорсткості у вашій країні. Щоб встановити місцеву жорсткість води, **обов'язково** орієнтуйтеся на значення в таблиці.

Налаштування жорсткості води

- Доторкніться до сенсорної кнопки '≡'.
- Виберіть Установки | Жорсткість води і підтвердьте, натиснувши ОК.
- Виберіть рівень жорсткості та підтвердьте, натиснувши ОК.

Налаштування буде збережено.

Наповнення ємності для води

⚠ Небезпека для здоров'я через забруднену воду.

Вода, яка довго зберігається в контейнері для води, може забруднитись і завдати шкоди Вашому здоров'ю.

Щоденно змінюйте воду в контейнері для води.

- Налийте холодну, чисту питну воду до відмітки «max.» в контейнер для води.
- Знову вставте ємність для води і закрийте кришку.

Слідкуйте за тим, щоб ручка ємності для води знаходилась справа, щоб кришка добре закривалась.

⚠ Небезпека пошкодження через неналежне використання.

Невідповідні рідини, як-от гаряча або тепла вода, можуть пошкодити кавомашину.

Газована вода призводить до утворення значних вапняних відкладень.

Наливайте в контейнер лише свіжу, холодну питну воду.

Якщо ємність для води встановлена трохи вище або виступає, перевірте, чи вона коректно встановлена і чи не забруднилось місце встановлення ємності. Вода може витікати. За потреби очистіть місце установки ємності для води.



- Відкрийте кришку з лівої сторони кавомашини.
- Вийміть контейнер для води, направляючи вгору.

Наповнення контейнеру для зерен

Ви можете готувати каву або еспресо з цілих обсмажених кавових зерен, що будуть свіжо змелені окремо для кожної порції. Для цього наповніть контейнер для кавових зерен.

Крім того, Ви можете приготувати кавовий напій з уже змеленої кави.

⚠ Небезпека пошкодження млинка через неналежне використання. Не наповнюйте контейнер для кавових зерен рідинами, меленою кавою або кавовими зернами, обробленими цукром, карамеллю або чимось подібним, оскільки це може призвести до пошкодження кавомашини.

Також використання необсмаженої кави (зелені, необсмажені кавові зерна) або сумішей із кави, які містять необсмажену каву, може призвести до пошкодження млинка. Такі кавові зерна дуже тверді й містять залишкову вологу. Млинок кавомашини може пошкодитись під час першого використання таких зерен.

Наповнюйте контейнер виключно смаженими кавовими зернами.

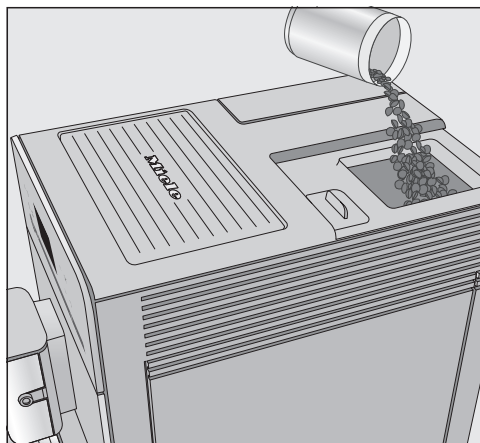

- Зніміть кришку контейнера для зерен.
- Наповніть контейнер кавовими зернами.
- Знову встановіть кришку.

Повідомлення: Необсмажені кавові зерна можна змолоти у млинку для горіхів або зерен. Такі млинки зазвичай оснащені поворотним ножом із нержавіючої сталі. Потім змелену каву **порційно** засипайте у відсік для меленої кави та готуйте бажані кавові напої.

Увімкнення кавомашини

- Торкніться до кнопки «Увімк./ Вимк.» .

Прилад нагрівається та промиває систему. З центральної насадки виливається трохи гарячої води.

Напої можна готувати, якщо на дисплеї показано Вибір напою.

Якщо кавомашини вже нагрілась до температури заварювання, система не промивається під час увімкнення.

Якщо жодну з кнопок не натиснуто або не вибрано жодну з програм очищення та догляду, дисплей вимкнеться через прибіл. 7 хвилин для економії енергії.

Світлодіод праворуч блиматиме, поки ввімкнена кавомашини.

- Щоб вивести кавомашини з режиму очікування та знову приготувати напої, доторкніться до однієї із сенсорних кнопок.

Вимкнення кавомашини

- Торкніться до кнопки «Увімк./ Вимк.» .

Перед вимкненням кавомашини необхідно промити трубки подачі кави, якщо до того на неї готували напої.

Якщо ви приготували напої із молоком, на дисплеї з'явиться Вставте молочну трубку в решітку піддона для рідини.

- Якщо ви помістили молочну трубку в піддон для рідини, натисніть ОК.

За умови тривалої відсутності

Якщо ви не користуватиметесь кавомашини протягом тривалого часу, наприклад, під час відпустки, дотримуйтеся таких рекомендацій:

- Спорожніть піддон для рідини, збірний контейнер і контейнер для води.
- Ретельно очистьте всі деталі, зокрема пристрій заварювання.
- За потреби вийміть штепсельну вилку з розетки, щоб від'єднати кавомашини від електромережі.

Налаштування центральної насадки під висоту чашки

Ви можете налаштувати висоту випускної насадки в залежності від чашки або склянки, що використовуєте. Таким чином кава чи еспресо не охолоджуються швидко, і утворюється більш стійка пінка.

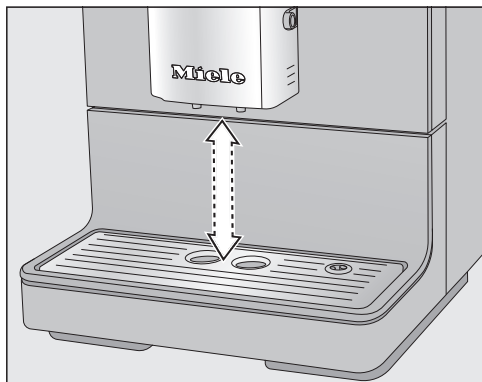

- Опустіть центральну випускную насадку вниз до краю ємності. Або підніміть центральну насадку вгору на бажану висоту, щоб помістилась ємність.



Небезпека опіків і займання біля випускних насадок.

Рідина й пара, які подаються, дуже гарячі та можуть призвести до отримання опіків.

Не підставляйте під насадки частини тіла, коли подається гаряча рідина або пара.

Не доторкайтесь до гарячих деталей.

Приготування кавових напоїв із молоком та без нього

Ви можете вибрати наступні напої:

- **Рістретто** – це концентрований, міцний еспресо. Використовується та ж кількість кави, що й для еспресо, з малою кількістю води.
- **Еспресо** — міцна ароматна кава зі щільною світло-коричневою піною.
Для приготування еспресо рекомендується використовувати кавові зерна зі ступенем обсмаження для еспресо.
- **Кава** відрізняється від Еспресо більшою кількістю води та іншим обсмажуванням кавових зерен.
Для приготування кави рекомендується використовувати кавові зерна з відповідним ступенем обсмаження.
- **Кава лунго** – це кава з великою кількістю води.
- **Капучино** складається приблизно з 2 третин молочної піни та 1 третини Еспресо.

- **Лате макіато** складається з 1 частини гарячого молока, частини молочної піни та частини Еспресо.
- **Кава лате** готується з еспресо та гарячого молока.

Крім того, Ви можете приготувати **гаряче молоко** і **молочну піну**.

Приготування молока

Інгредієнти молока, що містять цукор, або заміники молока, наприклад, соєвий напій, можуть призвести до блокування трубки для молока та компонентів, через які подається молоко. Залишки непридатних рідин можуть порушити процес приготування.

Використовуйте лише оригінальне устаткування Miele.

Використовуйте лише пастеризоване коров'яче молоко.

Якщо протягом тривалого часу не готувалися напої з молоком, перед першим приготуванням молочної трубка промивається.

Повідомлення: Для досягнення ідеальної консистенції молочної піни використовуйте холодне коров'яче молоко (< 10 °C) із вмістом білка не менше ніж 3 %.

Жирність молока можна вибрати відповідно до своїх уподобань. З незбираного молока (вміст жиру не менше ніж 3,5 %) молочна піна вийде більш кремоподібною, ніж у разі використання молока з меншою жирністю.

Приготування напоїв

Використання молока з картонних або інших упаковок

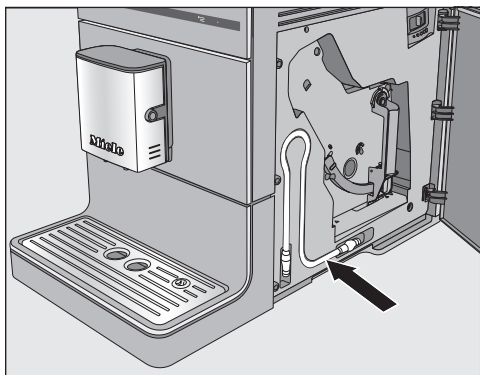

Молочна трубка може знаходитись за дверцятами приладу.



- Вставте молочну трубку у виїмку центральної випускної насадки.
- Поставте контейнер із молоком поруч із кавомашиною.
- Звісьте молочну трубку в контейнер. Слідкуйте за тим, щоб молочна трубка була занурена в контейнер достатньо глибоко.

Повідомлення: Ємність для молока від Miele є ідеальним доповненням до кавомашин Miele, якщо ви залюбки готуєте кавові напої з молоком. Після приготування ємність для молока можна мити в посудомийній машині та зберігати в холодильнику. Адже пінка може утворюватися лише з холодного молока (< 10 °C).

Ємність для молока можна замовити в інтернет-магазині Miele, сервісній службі Miele або у вашого дилера Miele.

Приготування кавового напою



- Поставте чашку під центральну випускную насадку.
- Виберіть напій: натисніть сенсорну кнопку для бажаного напою. Або виберіть напій у меню Інші напої (сенсорна кнопка '≡').

Починається приготування.

Переривання приготування

- Щоб перервати приготування, доторкніться знову до кнопки напою або сенсорної кнопки '≡ для напою з Інші напої.

Кавомашина припинить приготування.

Повідомлення: Щойно на дисплеї з'явиться **Стоп**, ви зможете перервати приготування також сенсорною кнопкою **OK**.

Якщо потрібно приготувати **особливий кавовий напій із молоком** або **2 порції напою**, можна скасувати окреме приготування інгредієнтів, натиснувши сенсорну кнопку **OK**.

2 порції (сенсорна кнопка ☞)

Ви можете також вибрати приготування 2 порцій за один раз і готувати їх у великій чашці чи наповнити 2 окремі чашки одночасно.



- Поставте по посудині під кожну форсунку центральної випускної насадки.
- Доторкніться до сенсорної кнопки ☞, безпосередньо перед тим або після того, як запустите приготування напою.

Розпочнеться приготування та в результаті ви отримаєте 2 порції.

Якщо протягом певного часу ви не виберете жодну з кнопок напоїв, вибір «2 порції» ☞ буде скинуто.

Кавник

За допомогою функції **Кавник** ви зможете приготувати декілька чашок кави автоматично та одну за одною (макс. 0,75 л.), наприклад, щоб наповнити кавник. Таким чином можна приготувати до 6 чашок кави.

Функцію **Кавник** можна вибирати два рази поспіль. Потім для уникнення пошкодження кавомашина має охолдитись протягом однієї години.

Перш ніж запускати функцію **Кавник**, переконайтесь, що ємність для зерен і контейнер для води достатньо наповнені.

- Поставте під центральну випускную насадку ємність відповідного розміру.
- Доторкніться до сенсорної кнопки '≡.
- Виберіть **Інші напої | Кавник** і підтвердьте, натиснувши **OK**.
- Виберіть потрібну кількість порцій (від 3 до 6) і підтвердьте, натиснувши **OK**.
- Дотримуйтеся вказівок, що з'являються на дисплеї.

Кава для кожної порції окремо мелеться, заварюється та подається. На дисплеї відображається хід процесу.

Переривання Кавник

- Доторкніться до сенсорної кнопки '≡.

Приготування напоїв

Приготування Кавник буде перервано.

Повідомлення: Для функції «Кавник» в якості додаткового устаткування можна придбати термокавник Miele.

Ви можете придбати кавник CJ JUG в онлайн-магазині, в сервісній службі або спеціалізованому магазині Miele.

Напої з меленої кави

Кавові напої з уже змелених зерен слід готувати, насипаючи порошок у відсік порціями.

Таким чином можна приготувати каву без кофеїну, незважаючи на те, що контейнер для зерен буде повним.

З меленої кави можна приготувати лише **1** порцію кави чи еспресо.

У відсік можна насипати **максимум 12 г**.

Перевищення дозування меленої кави може призвести до ускладнення її пресування.

Насипання меленої кави

Кавомашина використовує для наступного приготування всю мелену каву, яку ви засипали.

- Доторкніться до сенсорної кнопки .
- Виберіть Інші напої | Мелена кава і підтвердьте, натиснувши **OK**.

На дисплеї з'являється Насипте мелену каву і оберіть каву.

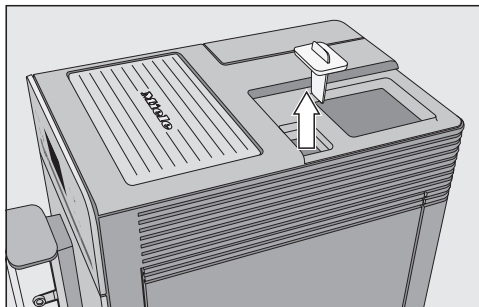

- Спочатку зніміть кришку ємності для зерен, а потім кришку відсіку для насипання.

У відсік можна насипати **макс. 12 г**.

- Насипте змелену каву у відсік і знову закрийте його.
- Знову встановіть кришку контейнера для зернової кави.
- Поставте чашку під центральну випускную насадку.
- Оберіть напій.

Кавовий напій готується.

Приготування кип'ятку (CM 5410, CM 5510, CM 5710)

Зверніть увагу, що кип'яток не підходить для приготування чорного чаю.

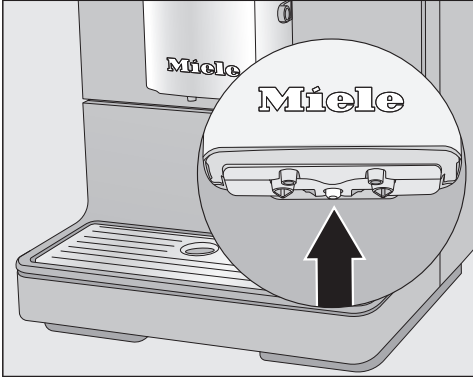

- Помістіть під центральну насадку відповідний контейнер.
- Доторкніться до сенсорної кнопки '≡'.
- Виберіть Інші напої | Гаряча вода і підтвердьте, натиснувши ОК.

Кип'яток потече з центральної насадки в контейнер.

Ступінь помелу

Якщо встановити правильний ступінь помелу для зерен, кава чи еспресо рівномірно течуть у чашку, і утворюється гарна пінка.

Ідеальна пінка має горіховий відтінок.

Установлений Вами ступінь помелу актуальний для всіх кавових напоїв.

За наведеними далі ознаками Ви зрозумієте, чи потрібно змінювати ступінь помелу.

Помел занадто **грубий**, якщо

- еспресо чи кава занадто швидко подаються в чашку,
- пінка дуже світла та нестійка.

Зменште ступінь помелу, щоб кавові зерна молюлися дрібніше.

Помел занадто **м'який**, якщо

- еспресо чи кава подаються в чашку по краплі,
- пінка темно-коричнева.

Збільште ступінь помелу, щоб кавові зерна молюлися грубіше.

Завжди змінюйте ступінь помелу лише на один рівень.

Розпочніть приготування напою, щоб знову змолоти кавові зерна.

Після цього Ви зможете поступово регулювати ступінь помелу.

- Відкрийте дверцята приладу.

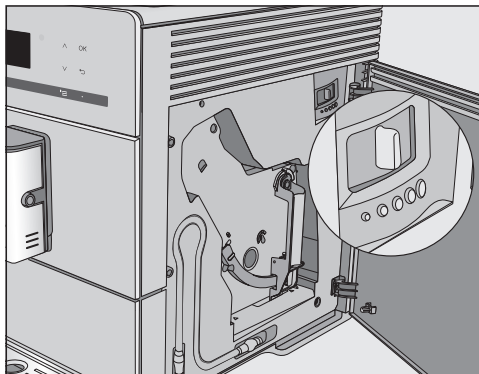

- Перемістіть регулятор помелу в приладі максимум на один рівень ліворуч (дрібний помол) або праворуч (грубий помол).
- Закрийте дверцята приладу.
- Приготуйте кавовий напій.

Після цього Ви можете знову регулювати ступінь помелу.

Змінений ступінь помелу буде застосований лише після другого приготування.

Кількість меленої кави, попереднє заварювання і температура заварювання

Ви можете індивідуально налаштувати кількість меленої кави, попереднє заварювання та температуру заварювання для кожного напою. Для цього спочатку виберіть напій у меню Параметр, після чого ви зможете адаптувати параметри.

- Натисніть сенсорну кнопку '☰ та виберіть Параметр.
- Виберіть напій і підтвердьте, натиснувши **OK**.

З'являться налаштування для кількості меленої кави, температури заварювання та параметра «Попереднє заварювання».

- Виберіть Кількість меленої кави, Темпер. заварювання або Попер. заварювання.
- Оберіть бажане налаштування та підтвердьте, натиснувши кнопку **OK**.

Налаштування буде збережено.

CM 5410, CM 5510, CM 5710: змінені параметри будуть завжди зберігатися в актуальному профілі. Назва актуального профілю відображається зверху зліва на дисплеї.

Кількість меленої кави

Кавомашина може молоти й заварювати 6–14 г кавових зерен на чашку. Чим більше заварюється меленої кави, тим міцніший напій.

За наведеними далі ознаками Ви зрозумієте, чи потрібно змінювати кількість меленої кави:

Кількість меленої кави **замала**, якщо

- еспресо чи кава занадто швидко подаються в чашку,
- пінка дуже світла та нестійка,
- еспресо чи кава мають слабкий смак.

Збільште кількість меленої кави, що заварюється на чашку.

Кількість меленої кави **завелика**, якщо

- еспресо чи кава подаються в чашку по краплі,
- пінка темно-коричнева,
- еспресо чи кава має гіркий присмак.

Зменште кількість кави, що заварюється на чашку.

Повідомлення: Якщо кавовий напій занадто міцний або має гіркий присмак, спробуйте інший сорт кави.

Температура заварювання

Ідеальна температура заварювання залежить від

- сорту кави, що використовується,
- того, кава чи еспресо готуються, і
- місцевого атмосферного тиску.

Повідомлення: Не кожний вид кави витримує високі температури. Деякі сорти реагують настільки чутливо, що погіршується смак та утворення кавової пінки.

Кількість меленої кави, попереднє заварювання і температура заварювання

Попереднє заварювання змеленої кави

Під час попереднього заварювання змелену каву зволожують гарячою водою. Через певний час залишкова вода проходить через зволожену змелену каву. Завдяки цьому аромат кави стає більш насиченим.

Ви можете налаштувати короткий чи тривалий процес для параметра «Попереднє заварювання», а також зовсім вимкнути його.

Смак кавового напою залежить від сорту кави, а також значною мірою від якості води.

Ви можете налаштувати кількість води для кожного напою, а гарячої води – під розмір своїх чашок і сорт кави, що використовують. Кількість меленої кави при цьому не зміниться.

Для кавових напоїв із молоком крім кількості кави чи еспресо можна також налаштувати пропорції молока та молочної піни згідно з власними вподобаннями. Крім того, ви можете змінити розмір порцій для гарячого молока і молочної пінки.

Для кожного напою є максимально можливий розмір порції для програмування. Коли її досягнуто, приготування припиняється. Тоді збережеться максимально можливий розмір порції.

Якщо контейнер для води під час приготування спорожніть, кавомашина перериває процес програмування кількості. Розмір порції **не** збережеться.

Ви можете запустити програмування розміру порції двома способами:





- за допомогою кнопки вибору напою під час приготування напою, або
- викликавши Об'єм порції напою в меню Параметр.

CM 5410, CM 5510, CM 5710: змінений розмір порції напою завжди зберігається в актуальному профілі. Назва актуального профілю відображається зверху зліва на дисплеї.

Переривання програмування розміру порції

- Доторкніться знову до кнопки вибору напою або сенсорної кнопки  для напою з Інші напої.

Налаштування розміру порції під час приготування напою

Ви можете налаштувати і зберегти розміри порції еспресо , кави , капучино  та лате-мак'ято  безпосередньо під час приготування напою.

- Поставте чашку під центральну випускную насадку.
- Натискайте сенсорну кнопку для бажаного напою, доки на дисплеї не з'явиться змінити.

Під час запуску програмування розміру порції лунає звуковий сигнал. (Тому звукові сигнали слід увімкнути, див. розділ «Гучність».)

Вибраний напій готується і на дисплеї з'являється Зберегти.

- Якщо ємність наповнено до бажаного рівня, натисніть **OK**.

Якщо потрібно змінити розмір порції для кавових напоїв із молоком, компоненти зберігається один за одним під час приготування напою.

- Якщо кількість відповідного інгредієнта відповідає побажанням, натисніть **OK**.

Відтепер цей напій буде готуватися із програмованим розміром складових.

Розмір порції

Зміна розміру порції в меню Параметр

Розміри порцій для **кави лунго, лате, гарячого молока і молочної пінки** можна налаштувати лише в меню Параметр.

- Поставте під центральну насадку відповідну ємність.
- Натисніть сенсорну кнопку '≡ та виберіть Параметр.
- Виберіть потрібний напій.
- Виберіть Об'єм порції напою і підтвердьте, натиснувши *OK*.

Відтепер порядок дій буде відповідати діям під час програмування кількості для приготування напою.

(CM 5410, CM 5510, CM 5710)

Крім меню напоїв (профіль Miele), можна створювати індивідуальні профілі, щоб враховувати смаки та вподобання різних користувачів.

У кожному профілі можна налаштувати розмір порції та параметри окремо для кожного напою.

Назва актуального профілю відображається зверху зліва на дисплеї.

Створення профілю

- Натисніть сенсорну кнопку \equiv та виберіть Профіль. Підтвердьте, натиснувши ОК.

Відкривається меню Профіль.

- Виберіть Встановити профіль.

На дисплеї відкриється клавіатура.

- Введіть ім'я профілю:

- Щоб додати символ, позначте його та підтвердьте вибір, натиснувши ОК.
- Для видалення символу доторкніться до сенсорної кнопки \leftarrow .
- Щоб зберегти ім'я, виберіть галочку \checkmark і підтвердьте за допомогою ОК.

Профіль створено.

Зміна напоїв у профілі

Зміну параметрів у профілі буде застосовано лише до активного профілю. Налаштування для напоїв у інших профілях залишаться без змін.

- Виберіть потрібний профіль.

Назва вибраного профілю відображається зверху зліва на дисплеї.

Тепер напої можна змінювати окремо.

Приготування напоїв із профілю

- Поставте під центральну насадку відповідну ємність.
- Натисніть сенсорну кнопку \equiv та виберіть Профіль.
- Виберіть потрібний профіль і підтвердьте, натиснувши ОК.
- Виберіть потрібний напій.

Починається приготування напою.

Зміна назви

Вибір опції можливий, якщо додатково до профілю Miele створені власні профілі.

- Оберіть стрілками $\wedge \vee$ Змінити назву і доторкніться до ОК.
- Дійте так само, як під час створення профілю:
 - Для видалення символу оберіть \leftarrow ,
 - для введення нових символів, потрібно їх вибрати і підтвердити ОК,
 - для збереження відредагованої назви виберіть \checkmark та доторкніться до ОК.

Видалення профілю

Вибір опції можливий, лише якщо додатково до стандартного профілю Miele створено власний профіль.

Профіль

- Виберіть Вибрати профіль і підтвердьте, натиснувши ОК.
- Виберіть профіль, який потрібно видалити.
- Виберіть так і підтвердьте, натиснувши ОК.

Профіль буде видалено.

Налаштування зміни профілю (Змінити профіль)

Ви можете вибрати з таких опцій:

- **вручну:** вибраний профіль залишається активним, доки ви не виберете інший профіль.
 - **після приготування:** після приготування напою знову відображається профіль Miele.
 - **при включенні:** щоразу під час ввімкнення кавомашини відображається профіль Miele, незалежно від того, який профіль було вибрано перед останнім вимкненням.
- Виберіть Змінити профіль і підтвердьте, натиснувши ОК.
 - Виберіть потрібну опцію та підтвердьте за допомогою ОК.

Індикація та змінення параметрів у меню Установки

З'явиться меню напоїв.

- Доторкніться до сенсорної кнопки .
- Виберіть Установки і підтвердьте, натиснувши **OK**.
- Виберіть пункт меню, який ви бажаєте показувати чи змінити.
- Підтвердьте, натиснувши **OK**.
- Змініть налаштування відповідно до потреб і підтвердьте за допомогою **OK**.

Мова

Ви можете обрати Вашу мову та країну для всіх текстів на дисплеї.

Повідомлення: Ви знайдете налаштування «Мова», орієнтуючись на символ , якщо Ви випадково виберете мову, яку не розумієте.

Таймер: Вимкнути через

Якщо жодна кнопка не натискалась і не готувався жоден напій, через 30 хвилин каво-машина вимикається для збереження електроенергії.

Ви можете змінити установку за допомогою стрілок \vee/\wedge і обрати значення часу між 15 хвилинами і 9 годинами.

Еко-режим

Режим Есо – це режим економії електроенергії. Система починає нагрівання лише після запуску приготування напою.

У заводських налаштуваннях Еко-режим увімкнено.

Інформація (відображення інформації)

Можна відобразити кількість порцій напою, а також кількість порцій, які ще можна приготувати до запуску програми догляду.

Блокування ввімкнення

Ви можете заблокувати кавомашину, щоб запобігти небажаному використанню приладу, наприклад, дітьми.

Тимчасове вимкнення функції «Блокування ввімкнення»

- Доторкніться до **OK** і утримуйте протягом 6 секунд.

Під час наступного вимкнення каво-машина знову блокується.

Жорсткість води

Інформацію щодо жорсткості води Ви знайдете в розділі «Жорсткість води».

Яскравість дисплея

За допомогою стрілок \wedge/\vee можна змінити яскравість дисплея.

Гучність

Ви можете змінити гучність звукових сигналів та тону кнопок за допомогою стрілок.

Повідомлення: Щоб вимкнути звук, доторкайтесь до стрілки \vee , доки всі сегменти не будуть виділятися і з'явиться **ВИМКНЕНО**.

Установки

Заводські налаштування

Ви можете скинути налаштування кавомашини до початкових (заводських налаштувань).

Наведені нижче налаштування скинути **не** можна:

- Кількість процесів приготування напоїв і статус пристрою (нагадування про очищення пристрою від накипу, знежирення блока заварювання)
- Мова
- Профілі та відповідні напої (CM 5410, CM 5510, CM 5710)

Режим презентації (торгівля)

Для особистого використання ця функція непотрібна.

За допомогою функції Торгівля кавомашину можна презентувати в торгових і виставкових приміщеннях. Хоча кнопки і дисплей функціонують, термоблок не нагрівається. У цей час не виконуються ані програми догляду, ані приготування напоїв, а налаштування не зберігаються.

Режим презентації можна ввімкнути, не виконуючи перше введення в експлуатацію. Контейнер для води порожній або не встановлений. Увімкніть кавомашину. Відразу після появи сповіщення Вставте і наповніть ємність для води натисніть і утримуйте кнопку  5 секунд. Режим презентації ввімкнено.



Небезпека для здоров'я внаслідок недостатнього очищення.

Через тепло та вологу в кавомашині залишки кави можуть покритися цвіллю, а залишки молока – зіпсуватися та зашкодити здоров'ю людини.

Ретельно й регулярно очищайте кавомашину.

Огляд інтервалів чищення

Рекомендований інтервал чищення	Що необхідно чистити?
Щодня (наприкінці дня)	Контейнер для води
	Збірний контейнер
	Піддон для рідини і решітка
1 раз на тиждень (частіше при сильних забрудненнях)	Центральна насадка з вбудованим Cappuccinatore
	Пристрій заварювання
	Внутрішній простір під пристроєм заварювання та піддоном для рідини
	Корпус (особливо важливо відразу після видалення накипу)
Молочна трубка	
1 раз на місяць	Контейнер для зерен і відсік для насипання
	Ситце контейнера для води
За потреби	Знежирення блока заварювання (за допомогою 1 таблетки для очищення)
	Видалення накипу (за допомогою 1 таблетки для видалення накипу)

Чищення та догляд

Очищення вручну або в посудомийній машині

Пристрій заварювання **не** придатний для миття в посудомийній машині.

Очистьте пристрій заварювання вручну під струменем теплої води **без застосування миючих засобів.**

Наведені нижче деталі можна мити **виключно** вручну:

- Сталева кришка центральної випускної насадки
- Пристрій заварювання
- Кришка контейнера для зерен
- Під блендою

 **Небезпека** пошкодження через високу температуру посудомийної машини.

Внаслідок миття деталей у посудомийній машині при температурі понад 55 °C вони можуть стати непридатними до використання, наприклад, деформуватися.

Для компонентів, які можна мити в посудомийній машині, використовуйте лише програми миття, температура яких не перевищує 55 °C.

Контактуючи з натуральними барвниками, такими як: морква, помідори й кетчуп, пластмасові деталі в посудомийній машині можуть змінити колір. Зміна кольору не впливає на міцність деталей.

Наступні деталі **можна мити в посудомийній машині:**

- Піддон для рідини і кришка
- Решітка
- Контейнер для залишків
- Ємність для води
- Центральна випускна насадка (без сталевої кришки)
- Кришка відсіку для насипання

 **Небезпека займання й отримання опіків біля гарячих деталей приладу та гарячими рідинами.** Під час експлуатації деталі можуть дуже нагріватись. Якщо торкнутись до гарячої деталі, можна отримати опік. Рідина й пара, які подаються, дуже гарячі та можуть призвести до отримання опіків. Не підставляйте під насадки частини тіла, коли подається гаряча рідина або пара.

Кавомашина перед чищенням має добре охолонути.

При цьому не забувайте, що вода в піддоні для рідини може бути дуже гарячою.

 **Пошкодження через потрапляння вологи.**

За умови використання пароструминних очищувачів пара може потрапити на струмопровідні деталі та спричинити коротке замикання. Не використовуйте пароструминні очищувачі для чищення кавомашини.

Дуже важливо регулярно чистити прилад, тому що залишки кави дуже швидко покриваються цвіллю. Залишки молока можуть зіпсуватись і закупорити молочні трубки.

Невідповідні миючі засоби

Усі поверхні можуть змінити колір або зовнішній вигляд, якщо на них потрапить невідповідний миючий засіб. Усі зовнішні поверхні схильні до появи подряпин. За певних обставин подряпини на скляних поверхнях можуть призвести до розколу.

Одразу видаляйте залишки миючих засобів. Слідкуйте, щоб бризки під час чищення від накипу були відразу витерті з поверхні.

Щоб не пошкодити зовнішні поверхні, не застосовуйте для очищення:

- миючі засоби, які містять у складі соду, аміак, кислоти або хлориди
- миючі засоби, які містять розчинники
- засоби для очищення від накипу (не підходять для очищення корпусу)
- миючі засоби для чищення нержавіючої сталі
- засоби для чищення посудомийних машин (не підходять для очищення корпусу)
- засоби для чищення скла
- засоби для чищення склокерамічних панелей конфорок
- миючі засоби для духових шаф
- абразивні миючі засоби, наприклад, у вигляді порошку або паст, наждак

Чищення та догляд

- абразивні жорсткі губки та щітки, наприклад, губки для чищення ка-струль, щітки або використані губки, які можуть містити залишки абразивних засобів
- губки з еластичного пінопласту
- гострі металеві скребки
- Спіралі з нержавіючої сталі або сталеві стружки

Піддон для рідини, контейнер для кавової гущі і решітка

Щоденно очищайте піддон для рідини та збірний контейнер, щоб запобігти утворенню неприємних запахів та плісняви.

Контейнер для кавової гущі знаходиться в піддоні для рідини. В контейнері для гущі може міститися певна кількість води.

Каво-машина повідомить на дисплеї, коли піддон для рідини і/або контейнер для гущі заповняться і їх потрібно спорожнити. Спорожніть піддон і контейнер для гущі.

⚠ Небезпека опіків!
Якщо каво-машина промивається, зачекайте трохи перед тим, як виймати піддон. Вода ще витікає.

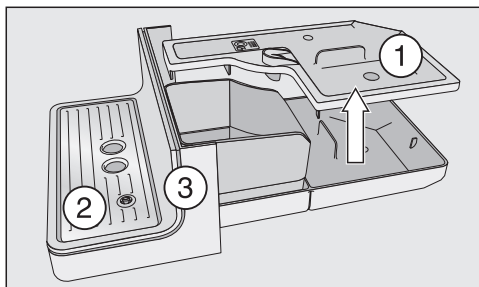

- Обережно вийміть піддон для рідини з каво-машини. Зніміть кришку ①.
- Спорожніть піддон і контейнер для гущі.
- Вийміть піддон для рідини ② і нижню бленду ③.
- Очистіть всі деталі.

Очищайте бленду виключно вручну теплою водою і невеликою кількістю миючого засобу. Всі інші деталі придатні для миття в посудомийній машині.

- Очистіть внутрішній простір приладу під піддоном.
- Знову зберіть всі деталі і вставте піддон для рідини в каво-машину.

Прослідкуйте, щоб піддон для рідини був вставлений до упору.

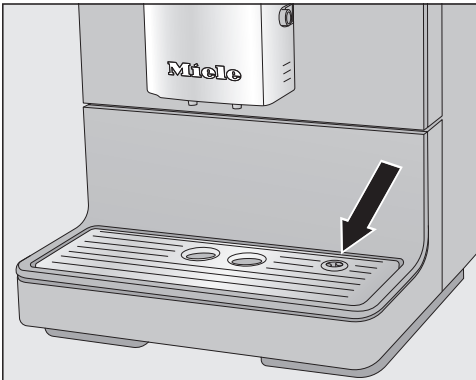

- Слідкуйте за тим, щоб піддон був правильно встановлений (див. рисунок).
- Очистіть область під каво-машинною. Під час виймання піддону для рідини вода могла потрапити під прилад.

Очищення контейнера для води

Щоденно очищайте контейнер для води. Контейнер для води можна раз на тиждень мити в посудомийній машині.

Слідкуйте за тим, щоб клапан, нижня частина контейнера для води та місце її встановлення в каво-машину були чистими. Лише так контейнер для води можна встановити правильно.

- Вийміть контейнер для води.
- Очистьте його в посудомийній машині або вручну теплою водою та невеликою кількістю миючого засобу. Висушіть контейнер для води.
- Ретельно очистьте й висушіть місце встановлення в кавомашину, перед усім у заглибленнях.
- Знову вставте контейнер для води.

Зняття та очищення ситця контейнера для води

Ситце контейнера для води слід очищувати щомісяця.

Ситце розміщено під контейнером для води.

- Вийміть контейнер для води.

Чищення та догляд

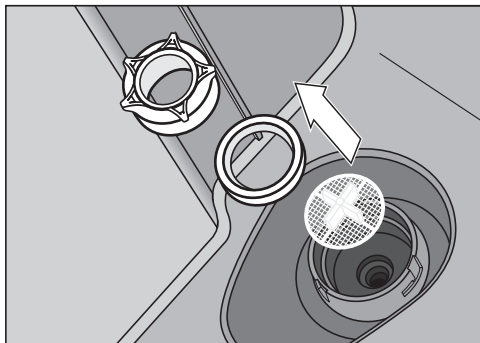

- Поверніть накідний ковпачок. Вийміть ущільнювальне кільце і ситце.
- Очистьте частини. Обережно прополощіть усе під проточною водою.
- Помістіть спочатку ситце (хрестиком догори), і лише потім ущільнювальне кільце. Міцно закрутіть накідний ковпачок.
- Знову помістіть контейнер для води.

Центральна випускна насадка

Очищуйте сталеву кришку центральної насадки **лише** вручну теплою водою з невеликою кількістю мийного засобу.

Усі інші деталі придатні для миття в посудомийній машині.

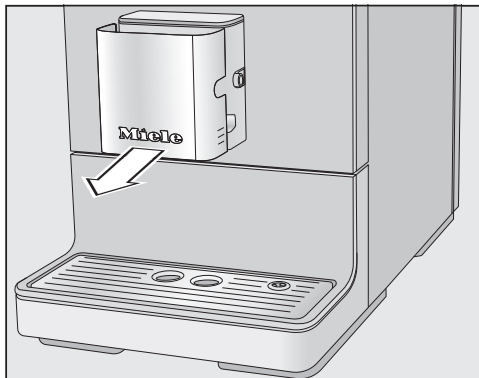

- Зніміть сталеву кришку рухом вперед.

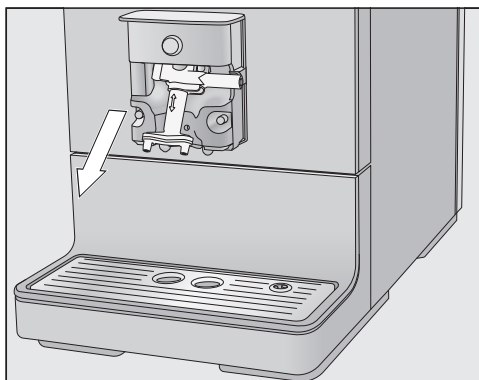

- Зніміть випускний блок рухом до низу.

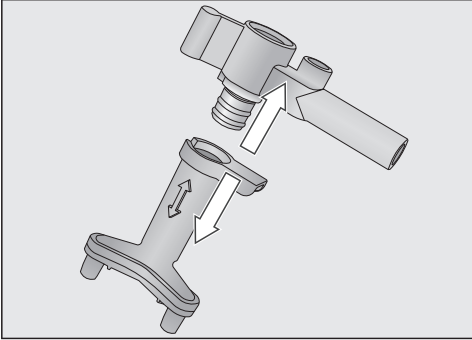

- Поверніть верхню частину з роз'ємом для молочної трубки і вийміть цю частину.
- Ретельно очистьте всі деталі.

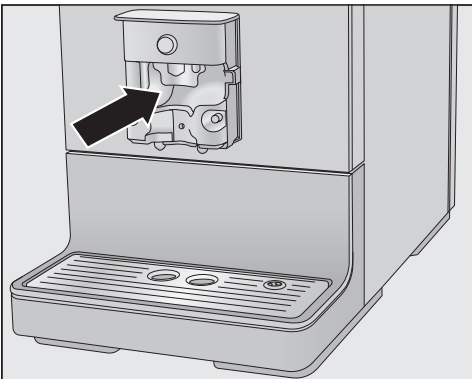

- Очищуйте поверхню біля центральної насадки і випускних отворів вологою губчатою серветкою.

Очистьте закупорену молочну трубку щіткою, яка додається, під проточною водою:

- Для цього вставте щітку у кріплення. Порушайте щіткою вперед-назад, щоб видалити залишки молока.

Збирання центральної випускної насадки

Пристрій подачі збирати легше, якщо перед цим трохи змочити деталі водою.

- Знову зберіть випускний блок.
- Просуньте випускний блок у центральну випускную насадку. Сильно притисніть її до фіксації.
- Знову помістіть сталеву кришку та за потреби вставте молочну трубку.

Чищення та догляд

Молочна трубка

 **Небезпека для здоров'я** внаслідок недостатнього очищення. Молоко за своєю природою містить бактерії. Через тепло та вологу в кавомашині ці бактерії розмножуються, наприклад, залишки молока псуються та можуть зашкодити здоров'ю людини. Очищайте деталі кавомашини, по яких проходить молоко, ретельно і регулярно.

Трубку для подачі молока слід очищувати прибл. кожні 5 днів.

У вас є дві можливості очистити молочну трубку:

- Центральну насадку з інтегрованим капучинатором Ви можете зняти, розібрати і промити вручну теплою водою і невеликою кількістю миючого засобу або в посудомийній машині (див. «Центральна випускна насадка з інтегрованим капучинатором»).
- Або очистіть молочну трубку за допомогою програми догляду **Очистити насадку подачі молока і засобом для чищення молочних трубок** (див. «Програми для догляду - Очистити молочну трубку»).

Повідомлення: Ми додатково радимо до щотижневого очищення в якості альтернативи здійснювати чищення раз на місяць. Якщо Ви, наприклад, очищуєте раз на тиждень вручну, тоді раз на місяць запускайте програму догляду **Очистити насадку подачі молока**. Завдяки такій комбінації дій молочні трубки будуть оптимально очищені.

Контейнер для зерен і відсік для меленої кави

 **Небезпека одержання травми млинком!**

Перед чищенням контейнера для кавових зерен вийміть мережну вилку з розетки, щоб від'єднати каво-машину від електромережі.

Кавові зерна містять жири, які осідають на стінках контейнера для зерен і можуть перешкоджати подачі кавових зерен. Тому регулярно очищайте контейнер для зерен сухою, вологою серветкою.

- Відкрийте контейнер для зерен.
- Висипте кавові зерна, що залишилися.
- Очистіть контейнер для зерен сухою, вологою серветкою.

Тепер Ви можете знову наповнити контейнер кавовими зернами.

За потреби очистіть відсік для меленої кави:

- Відкрийте відсік для меленої кави і видаліть залишки кави.

Повідомлення: Пропилососьте контейнер для зерен і відсік для меленої кави, щоб видалити рештки кавового порошку.

Очищення корпусу

Усі поверхні можуть змінити колір або зовнішній вигляд після тривалої дії забруднень, і якщо на них потрапить невідповідний мийний засіб.

Видаляйте забруднення на корпусі негайно.

Стежте за тим, щоб бризки під час очищення від накипу були відразу витерті з поверхні.

- Вимкніть кавомашину.
- Очищуйте передню панель приладу за допомогою чистої серветки для прибирання, звичайного мийного засобу і теплої води. Потім протріть поверхню м'якою серветкою.

Повідомлення: Корпус також можна очистити універсальною серветкою з мікрофібри від Miele.

Чищення та догляд

Відкриття меню Догляд

Програми очищення та догляду можна знайти в меню Догляд. Запустіть відповідну програму догляду після нагадування на дисплеї.

- Доторкніться до сенсорної кнопки '≡'.
- Виберіть Догляд і підтвердьте, натиснувши ОК.

Тепер можна вибрати програму для догляду.

Промивання приладу

Якщо ви приготували кавовий напій, кавомашина при вимкненні промиває трубки. Програму Промити прилад можна також запустити вручну.

Промивання молочної трубки

Молочна трубка може закупоритись залишками молока. Тому її потрібно регулярно промивати. Коли готуються напої з молоком, найпізніше перед вимкненням з'являється запит про встановлення молочної трубки в піддон для рідини.

Молочну трубку можна промити вручну.

- Доторкніться до сенсорної кнопки '≡'.
- Виберіть Догляд | Промити насадку подачі молока і підтвердьте, натиснувши ОК.

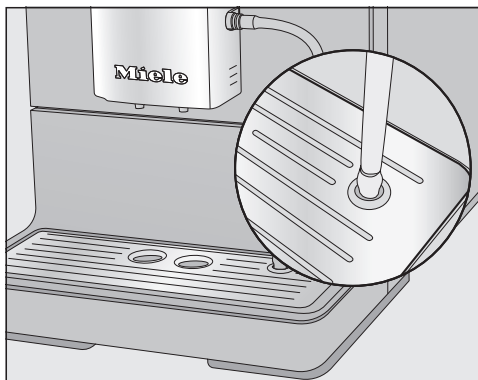

- За потреби вставте молочну трубку в отвір праворуч у піддоні для рідини.
- Підтвердьте, натиснувши ОК.

Молочна трубка промивається.

Очищення молочної трубки за допомогою програми для очищення та догляду

Для оптимального результату чищення ми рекомендуємо використовувати засіб для чищення молочних трубок від Miele. Засіб для чищення молочних трубок розроблений спеціально для кавомашин Miele та не стане причиною пошкоджень.

Ви можете придбати засіб для чищення молочних трубок в інтернет-магазині, у сервісній службі або у вашого дилера Miele.

Для очистки молочної трубки Вам потрібен один стік для очистки молочних трубок.

Програма догляду Очистити насадку подачі молока триває прибл. 5 хв.

- Доторкніться до сенсорної кнопки '≡'.

- Виберіть **Догляд** | Очистити насадку подачі молока.

Процес очищення не можна переривати. Процес має виконатися повністю.

- Підтвердьте, натиснувши **OK**.

Процес запуститься.

- Дотримуйтеся вказівок на дисплеї.

На дисплеї з'являється **Вставте молочну трубку в ємність із засобом для чищення**.

Приготування розчину для очищення:

- Розчиніть порошок для чищення в ємності з 200 мл ледь теплої води. Розмішайте розчин ложкою до повного розчинення порошку.

Здійснення очищення:



- Поставте ємність поряд із кавомашиною та опустіть молочну трубку в розчин для чищення. Стежте за

тим, щоб молочна трубка розташовувалась достатньо глибоко в розчині для чищення.

- Підтвердьте, натиснувши **OK**.
- Дотримуйтеся подальших вказівок на екрані.

Після промивання процес чищення буде завершено.

Повідомлення: Очистьте можливі залишки мийної рідини на молочній трубці під проточною водою.

Чищення та догляд

Знежирення пристрою заварювання і очищення внутрішнього простору

Залежно від вмісту масел у сорті кави, що використовується, пристрій заварювання може швидше забруднюватися. Для забезпечення бездоганного функціонування каво-машини і приготування ароматних кавових напоїв пристрій заварювання потрібно регулярно очищати від кавових масел.

Рекомендовано використовувати таблетки для очищення від кавових масел Miele. Вони розроблені спеціально для каво-машин Miele і не пошкоджують прилад.

Ви можете придбати таблетки в онлайн-магазині, в сервісній службі або спеціалізованих магазинах.

Програма догляду «Знежирення пристрою заварювання» триває приблизно 15 хв.

Після приготування 200 порцій на дисплеї відобразиться повідомлення про потребу очистити пристрій заварювання.

■ Підтвердьте повідомлення, натиснувши кнопку **ОК**.

Повідомлення відображається з регулярним інтервалом. Після вичерпання ліміту на кількість напоїв кавомашина заблокується.

Знежирення пристрою заварювання

Напої не готуються, і на дисплеї з'являється повідомлення Знежирте пристрій заварювання і очистіть внутрішній простір.

Процес очищення не можна переривати. Процес має виконатися повністю.

■ Підтвердьте, натиснувши **ОК**.

Починається програма догляду.

■ Дотримуйтеся вказівок на дисплеї.

Очищення пристрою заварювання та внутрішнього простору

Чистьте пристрій заварювання тільки **вручну** теплою водою **без застосування мийних засобів**. Рухомі деталі пристрою заварювання знежирені. Засоби для чищення пошкоджують пристрій заварювання.

Для гарного смаку кави й уникнення утворення плісняви виймайте та промивайте пристрій заварювання під проточною водою раз на тиждень.

На дисплеї з'являється Промийте пристрій заварювання вручну і очистіть внутрішній простір.

■ Відчиніть дверцята приладу.

Чищення та догляд

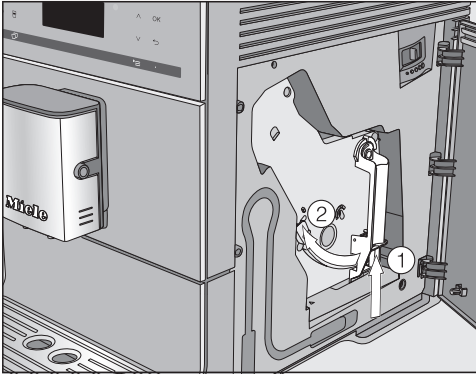

- Тримайте натиснутою кнопку, яка знаходиться внизу на ручці пристрою заварювання ①, і поверніть при цьому ручку ліворуч ②.
- Обережно вийміть пристрій заварювання з кавомашини.

Після виймання пристрою заварювання **не** змінюйте положення ручки на пристрої заварювання.

- Очистьте пристрій заварювання **вручну під струменем теплої води** без застосування мийних засобів.

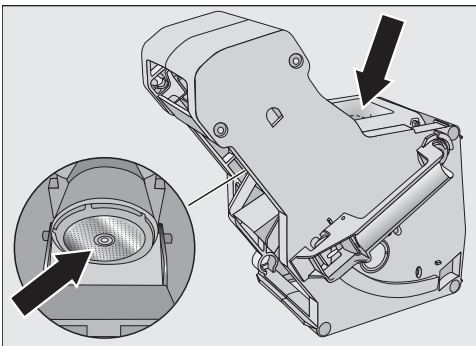

- Витріть залишки кави із ситечок (див. стрілки).

- Висушіть воронку, щоб кавовий порошок не міг прилипнути до поверхні воронки під час наступного приготування кави.

! Небезпека для здоров'я внаслідок недостатнього очищення. Вологі залишки кави у внутрішньому просторі можуть покритись пліснявою та завдати шкоди здоров'ю. Регулярно видаляйте залишки кави й очищайте внутрішній простір кавомашини.

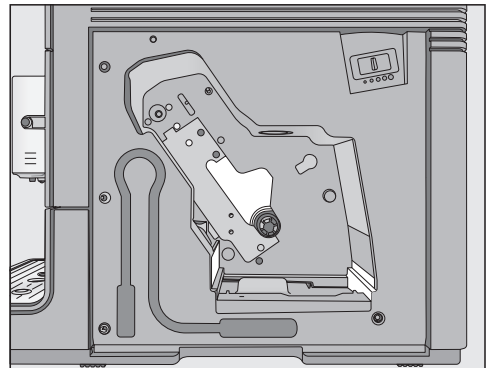

- Очистьте внутрішній простір кавомашини. Зверніть увагу, що місця, позначені на рисунку світлим кольором, потрібно очищати особливо ретельно.

Повідомлення: Сухі залишки меленої кави можна видалити за допомогою пилососа.

Додавання таблеток для очищення в пристрій заварювання

На дисплеї з'являється: Вставте пристрій заварювання разом з таблеткою для чищення. Закрийте дверцята..

Чищення та догляд

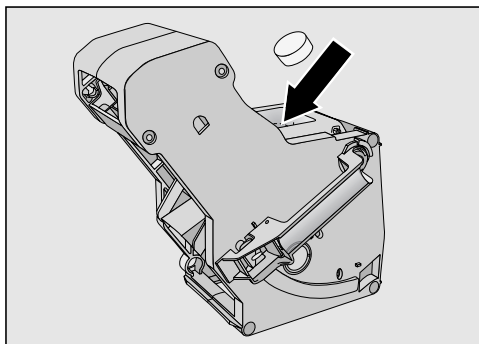

- Покладіть таблетку для очищення зверху у пристрій заварювання (стрілка).
- Повністю вставте пристрій заварювання з таблеткою для очищення в кавомашину.

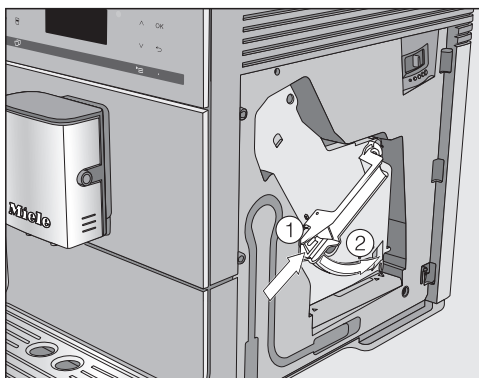

- Натисніть на кнопку, яка знаходиться внизу на ручці пристрою заварювання ①, і поверніть при цьому ручку праворуч ②.
- Зачиніть дверцята приладу.
- Дотримуйтеся подальших вказівок на екрані.

Процес очищення завершено, коли з'являється меню напоїв.

Очищення приладу від накипу

Небезпека пошкодження через бризки розчину для видалення накипу.

Чутливі зовнішні поверхні та/або підлога можуть пошкодитись.

Під час видалення накипу відразу витирайте можливі бризки.

В процесі експлуатації в кавомашині утворюються вапняні відкладення. Швидкість утворення накипу залежить від рівня жорсткості води. Вапняний наліт потрібно регулярно видаляти.

Повідомлення на дисплеї допоможуть вам здійснити процес очищення від накипу. На дисплеї будуть з'являтися повідомлення, наприклад, запит на спорожнення піддона для рідини або наповнення контейнера для води.

Процес очищення від накипу є **обов'язковим** і триває близько 15 хв.

Каво-машина вчасно нагадує за допомогою повідомлення на дисплеї про необхідність очистити її від накипу. На дисплеї з'явиться Процесів до очищення приладу від накипу: 50. Каво-машина показує кількість порцій напоїв, що залишилися до процесу очищення від накипу.

- Для підтвердження повідомлення доторкніться до ОК.

Коли кількість порцій, що залишилися, досягне значення 0, каво-машина заблокується.

Ви можете вимкнути каво-машину, якщо Ви зараз не хочете здійснювати очищення від накипу. Напої можна буде готувати лише після очищення.

Видалення накипу після нагадування на дисплеї

На дисплеї з'являється повідомлення Очищення від накипу.

Процес очищення від накипу не можна припиняти. Процес має виконатися повністю.

- Підтвердьте, натиснувши **OK**.

Процес запуститься.

- Дотримуйтеся вказівок на дисплеї.

Коли на дисплеї з'явиться Наповніть ємність для води засобом для очищення від накипу і ледь теплою водою до позначки **Σ** і вставте в прилад, виконайте наведені нижче дії.

Очищення пристрою від накипу

Для оптимального видалення накипу рекомендовано використовувати таблетки для видалення накипу від Miele.

Ці таблетки розроблено спеціально для кавомашин Miele.

Інші засоби для видалення накипу, що, окрім лимонної кислоти, містять також інші небажані речовини, наприклад хлориди, можуть пошкодити пристрій. Крім того, через недотримання концентрації засобу для видалення накипу ви можете не отримати бажаний результат.

Таблетки для видалення накипу можна замовити в інтернет-магазині Miele, сервісній службі Miele або у вашого дилера Miele.

Для очищення пристрою вам знадобиться **1** таблетка для видалення накипу.

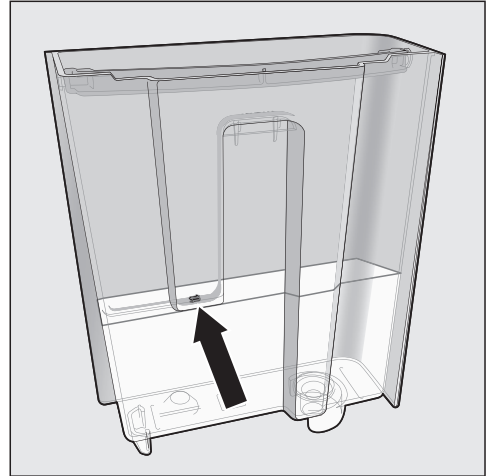

- Помістіть у воду **1** таблетку для видалення накипу.
- Наповніть контейнер для води до позначки **Σ** ледь теплою водою.

Зверніть увагу на пропорції для приготування засобу для чищення від накипу. Залийте потрібну кількість води в контейнер. Інакше процес видалення накипу буде неповним.

Очищення від накипу

- Знову помістіть контейнер для води.
- Дотримуйтеся подальших вказівок на екрані.

Чищення та догляд

Коли на дисплеї з'явиться повідомлення Промийте ємність для води і наповніть до позначки  свіжою водою:

- Ретельно промийте контейнер для води чистою водою. Стежте за тим, щоб у контейнері для води **не залишилось** засобу для очищення від накипу. Наповніть контейнер чистою питною водою до позначки .

Процес очищення від накипу завершено, коли з'являється меню напоїв.



Якщо Ви тривалий час не будете користуватися приладом і хочете транспортувати його на значні відстані, Ви повинні підготувати прилад наступним чином:

- спорожніть і очистіть контейнер для зерен
- спорожніть та промийте ємність для води
- випаруйте вологу з приладу
- очистіть піддон для рідини і контейнер для залишків
- надійно спакуйте прилад
- промийте внутрішній простір
- надійно спакуйте прилад

Пропарювання кавомашини

Під час тривалого зберігання або транспортування кавомашини, особливо за температур нижче нуля, її слід попередньо обробити парою.

Випаровування означає повне усунення вологи із системи, що запобігає пошкодженню приладу під час замерзання води.

- Увімкніть кавомашину кнопкою «Увімк./Вимк.» .
- Доторкніться до сенсорної кнопки .
- Двічі натисніть сенсорну кнопку .

На дисплеї з'являється **Видалити залиш. води?**.

- Виберіть так і підтвердьте, натиснувши **ОК**.
- Дотримуйтеся вказівок на дисплеї.

 **Небезпека опіків і займання біля випускних насадок.**

Гаряча пара може призвести до опіків.

Не підставляйте під насадки частини тіла, коли подається гаряча рідина або пара.

Не доторкайтесь до гарячих деталей.

Якщо на дисплеї з'явилося **Процес заверш.** і дисплей згас, обробку парою завершено.

- Вийміть штепсельну вилку з розетки, щоб від'єднати кавомашину від електромережі.
- Очистьте піддон для рідини та контейнер для залишків.

Упаковка

Спакуйте прилад лише в чистому і сухому стані. Залишки кави можуть подрятати зовнішні поверхні. Крім того, залишки кави, молока і води можуть призвести до розмноження бактерій.

Використовуйте для пакування кавомашини лише оригінальну упаковку, включаючи частини із стиропора.

Покладіть в упаковку до приладу інструкцію з експлуатації. Так вона буде під рукою, коли Ви знову будете використовувати прилад.

Що робити, якщо ...?

Ви можете самостійно усунути більшість дефектів і несправностей, які можуть виникнути під час повсякденної експлуатації. У більшості випадків Ви таким чином заощадите час і гроші, тому що Вам не доведеться викликати майстра із сервісної служби.



Нижчеподані таблиці повинні Вам допомогти визначити причини дефектів або несправностей та усунути їх.



Повідомлення на дисплеї

Повідомлення про помилку потрібно підтверджувати за допомогою кнопки ОК. Це означає, що коли проблему усунено, повідомлення про помилку може ще раз з'явитися на дисплеї.

Дотримуйтесь вказівок на дисплеї, щоб усунути несправність.

Якщо на дисплеї знову з'явиться повідомлення про помилку, викличте фахівця сервісної служби.

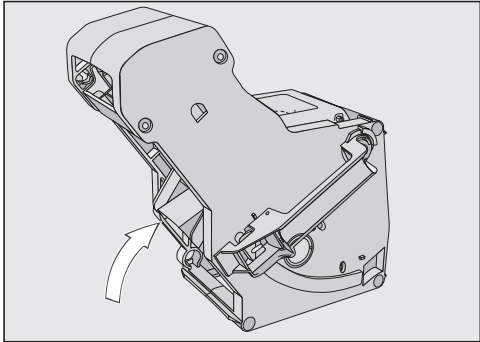
Проблема	Причина і усунення
F1, F2, F80, F82	Виникла внутрішня несправність. ■ Вимкніть кавомашину кнопкою «Увімк./ Вимк.»  . Зачекайте приблизно годину, і лише тоді вмикайте пристрій знову.
F41, F42, F74, F77, F235, F236	Виникла внутрішня несправність. ■ Вимкніть кавомашину кнопкою «Увімк./ Вимк.»  . Зачекайте приблизно 2 хвилини, і лише тоді вмикайте пристрій знову.
F10, F17	Води немає або її замало. ■ Вийміть контейнер для води. Наповніть його свіжою водою і встановіть контейнер для води знову. ■ Вийміть і очистьте ситце контейнера для води (див. розділ «Чищення та догляд», підрозділ «Виймання та очищення ситця контейнера для води»).

Проблема	Причина і усунення
<p>F73 або Перевірте пристрій заварювання</p>	<p>Пристрій заварювання не може встановитись в основне положення.</p> <ul style="list-style-type: none">■ Вимкніть кавомашину кнопкою «Увімк./Вимк.» .■ Витягніть штепсельну вилку кавомашини з розетки. Зачекайте дві хвилини, і лише тоді вставляйте штепсельну вилку в розетку.■ Вийміть блок заварювання й очистьте його під проточною водою.  <ul style="list-style-type: none">■ Вставте механізм подачі кави у пристрій заварювання в основне положення.■ Не вставляйте пристрій заварювання. Закрийте дверцята пристрою та ввімкніть кавомашину кнопкою «Увімк./Вимк.» . <p>Привод пристрою заварювання ініціалізується та встановлюється в основне положення.</p> <ul style="list-style-type: none">■ Коли з'явиться повідомлення Вставте пристрій заварювання, вставте пристрій заварювання знову у прилад. Зачиніть дверцята приладу.

Що робити, якщо ...?

Проблема	Причина і усунення
Забгато меленої кави	<p>У відсіку для змеленої кави забагато кави. Якщо у відсік додано більше ніж дві чайні ложки змелених зерен, блок заварювання не зможе спресувати зерна. Змелену каву буде пересипано до збірного контейнера, і на дисплеї з'явиться повідомлення про помилку.</p> <ul style="list-style-type: none">■ Вимкніть кавомашину кнопкою «Увімк./ Вимк.» .■ Вийміть блок заварювання та очистьте його під проточною водою (див. розділ «Знежирення блока заварювання й очищення внутрішнього простору»).■ Очистьте внутрішній простір кавомашини від змеленої кави, наприклад за допомогою пилососа.■ У відсік можна насипати максимум 12 г змеленої кави.

Дивна робота кава-машини

Проблема	Причина і усунення
Дисплей залишається темним, якщо ввімкнути кавомашину за допомогою кнопки «Увімк./Вимк.»	Кнопку «Увімк./Вимк.» було недостатньо натиснуто. ■ Натисніть і утримуйте кнопку «Увімк./Вимк.» принаймні три секунди.
	Штепсельну вилку неправильно вставлено в розетку. ■ Вставте штепсельну вилку в розетку.
	Спрацював запобіжник на електрощитку, що свідчить про пошкодження кавомашини або інших приладів, чи надмірну напругу в мережі. ■ Витягніть штепсельну вилку кавомашини з розетки. ■ Зверніться до кваліфікованого електрика або до сервісної служби.
Кавомашина раптом вимкнулась.	Завершився встановлений на таймері час роботи. ■ За потреби знову встановіть час вимкнення (див. розділ «Налаштування», підрозділ «Таймер»).
	Штекер неправильно вставлено у штепсельну розетку. ■ Вставте штепсельну вилку в розетку.
Сенсорні кнопки не реагують. Приладом більше не можна керувати.	Виникла внутрішня несправність. ■ Від'єднайте каво-машину від мережі, витягнувши мережну вилку з розетки, або вимкнувши захисний запобіжник.
На дисплеї погано або не видно повідомлення.	Яскравість дисплея встановлена на низький рівень. ■ Змініть установку (див. «Установки»).

Що робити, якщо ...?

Проблема	Причина і усунення
<p>Ємність для води порожня. Повідомлення Вставте і наповніть ємність для води не відображається.</p>	<p>Між ємністю для води і корпусом приладу знаходяться краплі води або ця область волога (див. рисунок).</p>  <ul style="list-style-type: none">■ Висушіть цю область. Вийміть ємність для води і наповніть її. <p>На внутрішніх стінках контейнера для води забагато вологи, напр., утворилась плівка. Або в ємності для води утворились вапняні відкладення.</p> <ul style="list-style-type: none">■ Щоденно очищайте ємність для води.
<p>З'являється Вставте і наповніть ємність для води, хоча ємність для води наповнена і вставлена.</p>	<p>Ємність для води встановлена в прилад неправильно.</p> <ul style="list-style-type: none">■ Вийміть ємність для води та встановіть її знову. <p>Під час процесу очищення від накипу ємність було неправильно наповнено і встановлено.</p> <ul style="list-style-type: none">■ Наповніть ємність до позначки  і почніть процес очищення знову.
<p>Після ввімкнення з'являється Вставте і наповніть ємність для води, хоча контейнери наповнені та вставлені у прилад. Прилад не промивається.</p>	<p>У кавомашині утворились вапняні відкладення.</p> <ul style="list-style-type: none">■ Вимкніть кавомашину кнопкою «Увімк./ Вимк.» . Зачекайте приблизно годину.■ Знову ввімкніть прилад. Щойно на екрані з'явиться Фаза нагрівання, доторкніться до сенсорної кнопки  та виберіть Очищення від накипу.■ Очистьте кавомашину від накипу.

Проблема	Причина і усунення
<p>Після ввімкнення з'являється повідомлення Спорожніть піддон для рідини і збірний контейнер, хоча їх спорожнено.</p>	<p>Це не помилка. Якщо після вимкнення кавомашини збірний контейнер і піддон для рідини не було очищено, внутрішній датчик не обнулився. Тому на дисплеї з'являється повідомлення Спорожніть піддон для рідини і збірний контейнер, хоча збірні контейнер і піддон для рідини наповнені не до максимального рівня.</p>
<p>Із центральної випускної насадки не подається ні молочна піна, ні молоко.</p>	<p>Закупорилась молочна трубка. <ul style="list-style-type: none"> ■ Очистіть центральну випускную насадку, особливо капучинатор і кріплення молочної трубки за допомогою щітки. </p>
<p>Хоча піддон для рідини порожній, на дисплеї з'являється Спорожніть піддон для рідини і збірний контейнер.</p>	<p>Піддон для рідини розміщено неправильно. <ul style="list-style-type: none"> ■ Просуньте його до кінця. ■ Стежте за тим, щоб нижня панель правильно розміщувалася на піддоні. <p>Якщо після вимкнення кавомашини збірний контейнер і піддон для рідини не було очищено, внутрішній датчик не обнулився. Тому на дисплеї з'являється повідомлення Спорожніть піддон для рідини і збірний контейнер, хоча збірні контейнер і піддон для рідини наповнені не до максимального рівня.</p> </p>
<p>З'являється Вставте піддон для рідини і збірний контейнер, хоча вони вставлені.</p>	<p>Піддон встановлений невірно і не розпізнається сенсорами. <ul style="list-style-type: none"> ■ Спорожніть піддон і контейнер для гущі. Знову зберіть всі деталі і вставте піддон для рідини до упору в каво-машину. </p>
<p>Піддон для рідини або контейнер для залишків повний, хоча піддон для рідини і контейнер для залишків очищуються після кожного запиту на дисплеї.</p>	<p>Це не є несправністю. Можливо піддон для рідини і контейнер для залишків вийняті або відкривались дверцята приладу, а піддон і контейнер не спорожнилися. При вийманні піддона або при відчиненні дверцят внутрішній лічильник на спорожнення піддона і контейнера обнулиться. <ul style="list-style-type: none"> ■ Витягніть контейнер для залишків і піддон для рідини і спорожніть їх за потреби. </p>

Що робити, якщо ...?

Проблема	Причина і усунення
<p>Хоча контейнер для кави було наповнено, з'являється повідомлення Наповніть ємність для кавових зерен.</p>	<p>Це не є несправністю! ■ Підтвердіть повідомлення за допомогою <i>OK</i>.</p> <p>В млинок засипається недостатньо кавових зерен. Ви в користуєте каву темного обсмажування? Темні сорти кави зазвичай містять значний відсоток жирів. Ці жири можуть осідати на стінках контейнера для зерен і перешкоджати подачі кавових зерен. ■ Приготуйте кавовий напій і зверніть увагу, чи добре подаються кавові зерна з контейнера. ■ Очищайте контейнер для зерен частіше, якщо Ви використовуєте каву сильного ступеня обсмаження.</p> <p>Спробуйте за бажанням інший сорт кави, з меншим вмістом жирів.</p>
<p>Каво-машина не промивається після ввімкнення.</p>	<p>Це не є несправністю! Якщо кавомашина вже нагрілась до температури заварювання, система не промивається під час ввімкнення.</p>

Проблема	Причина і усунення
<p>Приготування кавового знову напою переривається і з'являється повідомлення Наповніть ємність для кавових зерен.</p>	<p>Це не є несправністю! Пристрій заварювання не розпізнає мелену каву. Певні сорти кави меляться дуже мілко або з них виходить мало меленої кави. Здебільшого тоді встановлені установки: ступінь помолу - дрібний, кількість меленої кави - мала.</p> <ul style="list-style-type: none"> ■ Підтвердіть повідомлення за допомогою ОК. <p>Якщо кава дуже міцна або має гіркий присмак, спробуйте інший сорт кави.</p> <p>Якщо повідомлення з'являється під час приготування всіх кавових напоїв:</p> <ul style="list-style-type: none"> ■ Змініть ступінь помолу на більш грубий (див. «Ступінь помелу»). ■ Перевірте установки кількості меленої кави для всіх кавових напоїв (див. «Кількість меленої кави»). За потреби оберіть більшу кількість меленої кави. <p>Врахуйте змінені напої в «Профіль» .</p> <p>Якщо повідомлення з'являється під час приготування окремих кавових напоїв:</p> <ul style="list-style-type: none"> ■ Перевірте установки для кількості кави для цих кавових напоїв (див. «Кількість меленої кави»). Оберіть більшу кількість меленої кави. ■ За потреби встановіть вищий ступінь помолу кави.
<p>Розпочато небажаний запуск процесу видалення накипу.</p>	<p>Процес видалення накипу не можна буде припинити після доторкання до «ОК».</p> <p>Процес потрібно здійснити повністю. Така захисна установка гарантує цілковите очищення каво-машини від накипу. Саме це і є найважливішою умовою строку служби та надійного функціонування каво-машини.</p> <ul style="list-style-type: none"> ■ Очистіть каво-машину від накипу (див. «Очищення приладу від накипу»).

Що робити, якщо ...?

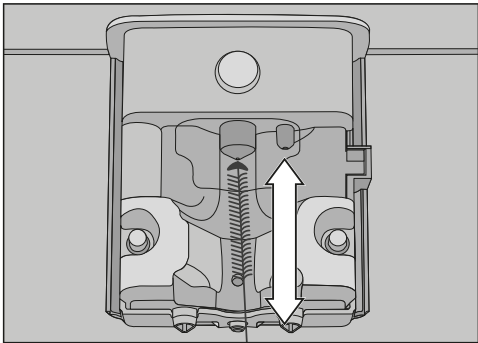
Проблема	Причина і усунення
Молоко розбризкується під час подачі. Під час приготування чути шиплячі звуки. Хоча повинна готуватись молочна піна, в чашку з центральної насадки подається молоко.	<p>Температура молока, що використовується, занадто висока. Лише з холодного молока (< 10 °C) можна приготувати гарну молочну піну.</p> <ul style="list-style-type: none">■ Перевірте температуру молока. <p>Центральна випускна насадка з інтегрованим капучинатором змонтована неправильно і всмоктує повітря. Або закупорені насадки.</p> <ul style="list-style-type: none">■ Перевірте, чи центральна випускна насадка правильно зібрана. Слідкуйте за тим, щоб всі деталі були міцно з'єднані між собою.■ За потреби очистіть центральну випускную насадку.
	<p>Молочні трубки, з'єднувальні деталі або всмоктувальна трубка контейнера для молока забруднені.</p> <ul style="list-style-type: none">■ Ретельно очистіть деталі.
	<p>Закупорилась насадка подачі пари.</p>  <p>Вставте щітку для чищення максимально на 1 см в насадку подачі пари.</p> <ul style="list-style-type: none">■ Очистіть насадку подачі пари щіткою.

Що робити, якщо ...?

Проблема	Причина і усунення
На кришці піддону для рідини і всередині пристрою навколо пристрою заварювання є залишки меленої кави.	Це не помилка. Внаслідок руху пристрою заварювання під час процесу заварювання може висипатись трохи меленої кави. На кількість впливає сорт кави, що використовується, ступінь помолу і кількість кави на порцію. Важливо! Очищайте внутрішній простір каво-машини, щоб уникнути утворення бактерій.
Внутрішня сторона кришки контейнера для зерен дуже волога. Видно краплі води.	Ви готували багато напоїв один за одним, і відсік меленої кави був неправильно або недостатньо закритий. Водяна пара піднімається з пристрою заварювання через відсік для меленої кави вгору і конденсується на кришці. ■ Вставте кришку відсіку для меленої кави так, що вона щільно закрила відсік.
На поверхні під каво-машиною збирається кавова вода.	Це не помилка! Під час виймання піддону для рідини вода могла потрапити під прилад. Регулярно очищуйте простір під каво-машиною.
Дисплей підсвічується, але кавомашина не нагрівається й не готує напої. Кавомашина не вимикається.	Був активований режим презентації для демонстрації каво-машини в магазині або на виставці. ■ Вимкніть режим презентації.

Що робити, якщо ...?

Незадовільні результати роботи

Проблема	Причина і усунення
Кавовий напій недостатньо гарячий.	Чашку не було підігріто. Чим менша і товща чашка, тим більше значення має підігрівання. ■ Підігрійте чашку, напр., гарячою водою.
	Встановлена низька температура заварювання. ■ Встановіть вищу температуру заварювання.
	Ситечка пристрою заварювання засмітились. ■ Вийміть і очистіть пристрою заварювання вручну. ■ Знежирте пристрій заварювання.
Нагрівання приладу триває довше, ніж зазвичай. Витрати води не відповідають дійсності і зменшилась виробність приладу. Кавові напої дуже повільно подаються з центральної насадки.	В кава-машині утворились вапняні відкладення. ■ Очистіть кава-машину від накипу.
З центральної насадки не подається жоден кавовий напій. Або кавовий напій подається лише з однієї форсунки.	Закупорилась центральна випускна насадка. ■ Промийте систему (див. «Чищення та догляд - Промивання приладу»). ■ Якщо після цього напій ще не подається або подається лише з однієї форсунки, очистіть випускні насадки щіткою.
Консистенція молочної пінки незадовільна.	Температура молока зависока. Лише з холодного молока (< 10 °C) можна приготувати гарну молочну пінку. ■ Перевірте температуру молока в контейнері.
	Закупорилась молочна трубка. ■ Очистьте центральну випускную насадку й молочну трубку маленькою щіткою.

Що робити, якщо ...?

Проблема	Причина і усунення
<p>Звук під час розмелювання зернят гучніший, ніж зазвичай.</p>	<p>Контейнер для кавових зерен спорожнив під час розмелювання зерен.</p> <ul style="list-style-type: none"> ■ Заповніть контейнер свіжими кавовими зернами. <p>Серед кавових зерен можуть знаходитись сторонні предмети, наприклад, пластик або каміння.</p> <ul style="list-style-type: none"> ■ негайно вимкніть кавомашину. Зверніться до сервісної служби.
<p>Кавовий напій швидко подається в чашку.</p>	<p>Помел занадто грубий.</p> <ul style="list-style-type: none"> ■ Встановіть ступінь помолу на більш дрібний (див. «Ступінь помолу»).
<p>Кавовий напій подається повільно в чашку.</p>	<p>Помел занадто дрібний.</p> <ul style="list-style-type: none"> ■ Змініть ступінь помелу на більш грубий (див. «Ступінь помелу»).
<p>Під час приготування кави або еспресо не утворюється гарна пінка.</p>	<p>Неправильно встановлено ступінь помелу.</p> <ul style="list-style-type: none"> ■ Змініть ступінь помелу на більш грубий або мілкий. <p>Установлена температура заварювання для цього сорту кави занадто висока.</p> <ul style="list-style-type: none"> ■ Установіть нижчу температуру заварювання. <p>Кавові зерна несвіжі.</p> <ul style="list-style-type: none"> ■ Наповніть контейнер свіжими кавовими зернами.

Сервісна служба та гарантія

Куди звертатись у разі виникнення несправностей

У разі виникнення несправностей, які не вдається усунути самостійно, зверніться, наприклад, до постачальника Miele або в сервісну службу Miele.

Прийом у сервісній службі Miele можна узгодити за допомогою Інтернету за адресою www.miele.com/service.

Номер телефону сервісної служби Miele можна знайти в кінці цього документа.

Для обслуговування сервісній службі потрібні відомості про модель і серійний номер (модель/серійний номер). Ці дані ви знайдете на типовій табличці.



Гарантійний строк

Гарантійний строк складає 2 роки.

Більш змістовну інформацію викладено в положеннях щодо умов гарантії, що додаються.

За допомогою наведених далі порад можна економити електроенергію та гроші, а також зробити внесок в охорону навколишнього середовища:

- Використовуйте кавомашину в режимі Есо (попереднє налаштування).
- Якщо змінюються заводські налаштування для функції «Таймер», енерговитрати кавомашини можуть збільшитись.

На дисплеї з'являється повідомлення: Ця установка призводить до збільшення витрат електроенергії

- Якщо ви не використовуєте кавомашину, вимкніть її кнопкою «Увімк./Вимк.» .
- Змініть налаштування таймера «Вимкнути через» на 15 хвилин. Тоді після приготування останнього напою кавомашина вимикається через 15 хвилин або після натискання сенсорної кнопки.

Підключення електроживлення

Перед підключенням кавомашини обов'язково порівняйте її технічні характеристики (напругу та частоту живлення), вказані на типовій таблиці, з даними електромережі.

Ці дані мають обов'язково збігатися, інакше виникає небезпека пошкодження кавомашини. Якщо виникають сумніви, проконсультуйтеся в електрика.

Необхідні параметри підключення вказані на типовій таблиці. Коли Ви витягнете піддон для рідини, зліва на приладі Ви побачите типову таблицю.

Прилад призначений для підключення до мережі змінного струму 220–240 В, 50 Гц.

Підключайте кавомашину лише до штепсельної розетки із захисним контактом відповідно до припису. Підключення необхідно здійснювати тільки до стаціонарної електропроводки із заземленням (VDE 0100).

Номинал застосовуваного запобіжника має бути мінімум 10 А.

По можливості штепсельна розетка має знаходитись поблизу приладу та бути легкодоступною.

Не допускається використання двійників, трійників або подовжувачів кабелю для підключення кавомашини до мережі живлення. Вони не забезпечують належної безпеки (небезпека займання внаслідок перегріву).

Не підключайте кавомашину до **острівних перетворювачів постійного струму на змінний**. Острівні перетворювачі постійного струму на змінний використовуються при автономній подачі живлення, наприклад,

до сонячних батарей. Висока напруга може спричинити захисне вимкнення приладу. Електроніка може пошкодитись.

Не можна використовувати кавомашину із **приладами економії електроенергії**. При цьому зменшується подача енергії до приладу, і прилад перегрівається.

Якщо мережевий кабель пошкоджено, необхідно викликати спеціаліста-електрика для його заміни.

Вказівки щодо встановлення

 **Небезпека перегрівання через недостатню вентиляцію.**

У разі недостатньої вентиляції кавомашина може перегрітись.

Стежте за достатньою вентиляцією приладу.

Не накривайте кавомашину під час роботи рушником або чимось подібним.

Якщо кавомашину встановлено за закритими дверцятами меблів, там збиратимуться тепло і волога. Це може призвести до пошкодження кавомашини та/або меблів.

Не закривайте дверцята меблів під час експлуатації кавомашини.

Якщо каво-машина встановлюється в нішу, то розміри ніші повинні бути наступними:

Висота	510 мм
Ширина	450 мм
Глибина	575 мм

Врахуйте під час установки: Для виймання пристрою заварювання потрібно повністю відкрити дверцята.

- Розташуйте каво-машину ближче до переднього краю ніші.

Зверніть увагу на наступні вказівки щодо встановлення:

- Місце встановлення повинно бути сухим та гарно провітрюватись.
- Температура приміщення, в якому експлуатується прилад, повинна складати від +10 °C до +38 °C.
- Кава-машина повинна стояти на горизонтальній поверхні. Поверхня повинна бути несприйнятливою до вологи.

Розміри приладу

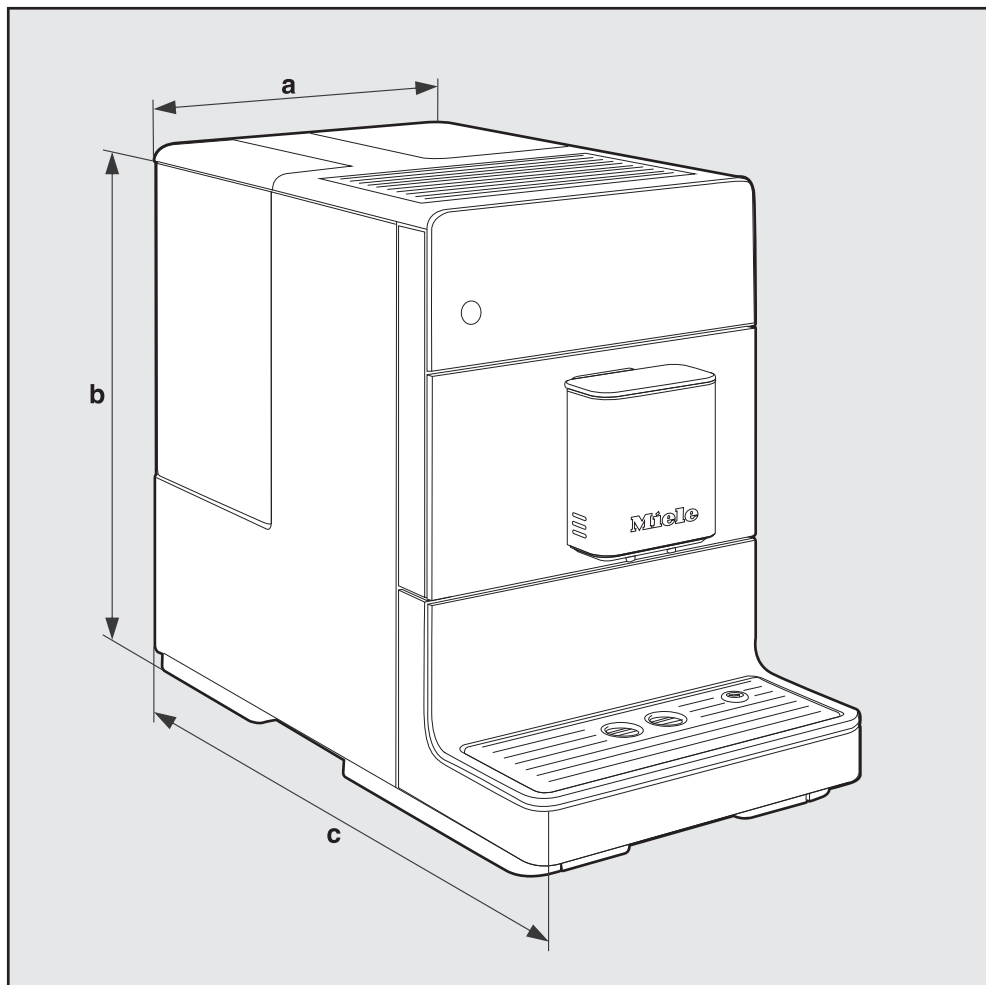

a = 241 mm

b = 360 mm

c = 460 mm

Технічні характеристики

Споживання електроенергії в режимі очікування (заводські налаштування): < 0,5 Вт

Тиск насоса:	макс. 15 бар
Середнє нагрівання:	1 термоблок із нержавіючої сталі
Розміри приладу (Ш x В x Г)	241 x 360 x 460 мм
Вага нетто:	9,48 кг
Довжина кабелю:	120 см
Ємність Контейнер для води:	1,3 л
Ємність Контейнер для зерен:	200 г
Ємність Контейнер для залишків:	макс. 6 порцій кавової гуцці
Центральна випускна насадка:	можливість регулювання висоти 80–135 мм
Млинок:	Конусний млинок зі сталі
Ступінь помелу:	5 ступенів регулювання
Порція меленої кави:	макс. 12 г

Гарантія якості товару

Шановний покупець!

Гарантійний термін експлуатації виробу становить 24 місяця з дати продажу, за умови використання виробу винятково в особистих, сімейних, домашніх та інших потребах, які не пов'язані зі здійсненням підприємницької діяльності.

Протягом зазначеного терміну Ви можете реалізувати свої права на безкоштовне усунення недоліків у роботі виробу та задоволення інших установлених законодавством вимог споживача відносно якості виробу, за умови використання його за призначенням і дотримання вимог під час установлення, підключення і експлуатації виробу, які зазначено у даній інструкції.

Звертаємо Вашу увагу на те, що початок дії гарантійних зобов'язань залежить від правильного заповнення відомостей про продаж, а для виробів, що вимагають спеціального установлення та підключення, відомостей про установлення та підключення. Вимагайте заповнення!

Щоб уникнути непорозумінь, зберігайте, будь ласка, документи, які засвідчують факт купівлі товару та/або надання послуг, пов'язаних з його установкою та підключенням.

Увага! На виробі має бути вказано унікальний заводський номер. Заводський номер дозволяє дізнатися точну дату виробництва виробу.

У випадку усунення сервісною службою Miele несправностей устаткування під час дії гарантійного терміну шляхом заміни деталі зазначеного устаткування, клієнт зобов'язаний повернути представникові сервісної служби демонтовану деталь після закінчення ремонту (у момент усунення несправності устаткування).

Гарантійне обслуговування не здійснюється у випадках:

- неналежного зберігання та/або недбалого транспортування;
- недотримання правил установки і підключення;
- ремонту, розбирання та інших втручань особами, що не мають повноважень на надання даних послуг;
- виявлення механічних пошкоджень товару;
- виявлення слідів впливу хімічних речовин;

- неправильного застосування дозуючих мийних засобів та витратних матеріалів;
- включення в електричну мережу з нестандартними параметрами (що не відповідають ДСТУ);
- виявлення пошкоджень, спричинених екстремальними кліматичними умовами при транспортуванні, зберіганні та експлуатації;
- пошкоджень товару тваринами або комахами;
- протиправних дій третіх осіб;
- надзвичайних обставин (пожежі, zalivanja, стихійних лих і т.п.)
- порушення функціонування товару внаслідок попадання у внутрішні робочі блоки сторонніх предметів, тварин та комах.

Гарантійне обслуговування не поширюється на:

- зазначені у даній Інструкції з експлуатації роботи щодо регулювання, чищення та іншого догляду за виробом;
- заміну витратних матеріалів (фільтри, лампи освітлення, гумові ущільнювачі дверцят/люків, мішки-пилосбірники, слюдяні пластики і т.п.);
- зміну відтінку кольору, глянцевої частин устаткування під час експлуатації.

Недоліками товару не є шуми, пов'язані із принципами роботи окремих комплектуючих виробів, що входять до складу товару:

- вентиляторів,
- масляних/повітряних доводчиків дверей,
- водяних клапанів,
- електричних реле,
- електродвигунів,
- ременів,
- компресорів,

а також шуми, спричинені природним зношуванням (старінням) матеріалів:

- потріскування при нагріванні/охолодженні,
- скрипи,
- незначне стукотіння рухливих механізмів.

З питань щодо технічного обслуговування або придбання додаткового устаткування та витратних матеріалів просимо звертатися до продавця, у якого Ви придбали цей виріб, або в один із сервісних центрів Miele.

Форма N 2-гарант

ТОВ « Міле » 01033 м.Київ, вул.Жилянська, 48,50а

Виробник (продавець) (найменування підприємства, організації, юридична адреса)

Ідентифікаційний код згідно з ЄДРПОУ 3209997

Код згідно з ДКУД

Найменування товару згідно з нормативним документом, марка **СМ 5310, СМ 5410, СМ 5510, СМ 5710**

ГАРАНТІЙНИЙ ТАЛОН

Заводський номер _____ Дата виготовлення _____

прізвище, ім'я, по батькові відповідальної особи виробника (продавця)

(підпис)

М. П.

Продавець ТОВ "Міле" 01033 м.Київ, вул.Жилянська, 48,50а

Дата продажу _____ Ціна _____ (гривень)

прізвище, ім'я, по батькові відповідальної особи виробника (продавця)

(підпис)

М. П.

Товар прийнято на гарантійне обслуговування: ТОВ « Міле » 01033, м.Київ,
вул.Жилянська,48,50а

Дата взяття товару на гарантійний облік _____
(рік, місяць, число)

Номер, за яким товар взято на гарантійний облік _____

(прізвище, ім'я, по батькові відповідальної особи виконавця)

(підпис)

М. П.

Облік робіт з технічного обслуговування та гарантійного ремонту

Дата	Опис недоліків	Зміст виконаної роботи, найменування і тип заміненних комплектуючих виробів, складових частин	Підпис виконавця

Примітка. Додатково вноситься інформація про роботи, що виконані з метою запобігання виникненню пожежі.

Гарантійний термін експлуатації продовжено до _____ 20__ р.

до _____ 20__ р.

до _____ 20__ р.

(прізвище, ім'я, по батькові відповідальної особи виконавця)

(підпис)

М. П.

Товар уцінено _____
(дата і номер опису-акта уцінення товару)

Нова ціна _____ гривень
(сума словами)

(прізвище, ім'я, по батькові відповідальної особи виконавця)

(підпис)

Корінець відривного талона на гарантійний ремонт протягом 2 років
(місяців) гарантійного терміну експлуатації №

Виконавець _____
(наименовання підприємства, організації,
юридична адреса)

_____ (рік, місяць, число)

Вилучено _____ (підпис)
(прізвище, ім'я, по батькові відповідальної особи виконавця) М. П.

Виробник (продавець) : ТОВ "Міле", 01033, м.Київ,
вул.Жиллянська,48,50А

Ідентифікаційний код 32709997 Код згідно з ДКУД
згідно з ЄДРПОУ

ВІДРИВНИЙ ТАЛОН

на гарантійний ремонт протягом 2 років гарантійного терміну
експлуатації

Заповнює виробник (продавець)

Найменування товару згідно з нормативним документом, марка

СМ5

Заводський номер _____ Дата виготовлення _____ (рік, місяць, число)

_____ (підпис)
М. П.

Заповнює продавець

Продавець ТОВ "Міле", 01033, м.Київ, вул.Жиллянська,48,50А

_____ (наименовання підприємства, організації, юридична адреса)

Дата продажу _____ (рік, місяць, число)

_____ (підпис)
(прізвище, ім'я, по батькові відповідальної особи виконавця)

Корінець відривного талона на гарантійний ремонт протягом 2 років
(місяців) гарантійного терміну експлуатації №

Виконавець _____
(наименовання підприємства, організації,
юридична адреса)

_____ (рік, місяць, число)

Вилучено _____ (підпис)
(прізвище, ім'я, по батькові відповідальної особи виконавця) М. П.

Виробник (продавець) : ТОВ "Міле", 01033, м.Київ,
вул.Жиллянська,48,50А

Ідентифікаційний код 32709997 Код згідно з ДКУД
згідно з ЄДРПОУ

ВІДРИВНИЙ ТАЛОН

на гарантійний ремонт протягом 2 років гарантійного терміну
експлуатації

Заповнює виробник (продавець)

Найменування товару згідно з нормативним документом, марка

СМ5

Заводський номер _____ Дата виготовлення _____ (рік, місяць, число)

_____ (підпис)
М. П.

Заповнює продавець

Продавець ТОВ "Міле", 01033, м.Київ, вул.Жиллянська,48,50А

_____ (наименовання підприємства, організації, юридична адреса)

Дата продажу _____ (рік, місяць, число)

_____ (підпис)
(прізвище, ім'я, по батькові відповідальної особи виконавця)

Звертний бік відправного талона

Заповнює виконавець

Виконавець

(найменування підприємства, організації)

юридична адреса)

Номер, за яким товар взято на гарантійний облік:

Причина ремонту:

Назва заміненого комплектуючого виробу, складової частини:

Дата проведення ремонту (рік, місяць, число):

Підпис виконавця:

(прізвище, ім'я, по батькові відповідальної особи виконавця)

Підпис споживача, що підтверджує виконання
робіт з гарантійного ремонту

М. П.

(підпис) (дата)

Звертний бік відправного талона

Заповнює виконавець

Виконавець

(найменування підприємства, організації)

юридична адреса)

Номер, за яким товар взято на гарантійний облік:

Причина ремонту:

Назва заміненого комплектуючого виробу, складової частини:

Дата проведення ремонту (рік, місяць, число):

Підпис виконавця:

(прізвище, ім'я, по батькові відповідальної особи виконавця)

Підпис споживача, що підтверджує виконання
робіт з гарантійного ремонту

М. П.

(підпис) (дата)

Miele

Виробник:

Міле & Ці. КГ, Карл-Міле-Штраسه, 29, 33332 Гютерсло, Німеччина
Miele & Cie. KG, Carl-Miele-Straße 29, 33332 Gütersloh, Deutschland

Виготовлено на заводі:

Ойгстер / Фрісмаг АГ, Ім Хоф 20, 8590, Романсхорн, Швейцарія
Eugster / Frismag AG, Im Hof 20, 8590 Romanshorn, Schweiz

Уповноважений представник виробника в Україні:

ТОВ «Міле»

вул. Жиланська 48, 50А

01033 Київ, Україна

Телефон: + 38 (044) 496 0300

Телефакс: + 38 (044) 494 2285

Internet: www.miele.ua

E-mail: info@miele.ua



CM 5310, CM 5410, CM 5510, CM 5710

uk-UA

M.-Nr. 11 557 690 / 00