

Інструкція з експлуатації Комбінація холодильник із морозильником



Обов'язково прочитайте дану інструкцію з експлуатації перед установкою, підключенням та підготовкою до роботи. Тим самим Ви зможете захистити себе та запобігти пошкодженню.

ЗМІСТ

Заходи безпеки та застереження	4
Ваш внесок в охорону навколишнього середовища	15
Установлення	16
Місце монтажу	16
Монтаж в комбінації впритул (Side-by-Side)	17
Кліматичний клас	18
Вентиляція	18
Меблеві дверцята (підходять для KD(N) 7714 E, KD(N) 7724 E)	19
Розміри зазорів по вертикалі та по горизонталі	19
Вага меблевих дверцят	20
Розміри вбудовування	21
Монтаж у високу шафу/вигляд збоку	21
Під'єднання та вентиляція	22
Підключення електроживлення	23
Енергозбереження	25
Опис приладу	27
Оформлення внутрішнього простору	30
Перестановка дверних полиць/полиць для пляшок	30
Переставлення або виймання тримача для пляшок (залежно від моделі)	30
Переміщення полиць	30
Перестановка полиці для пляшок	30
Морозильний контейнер, бокс розміру XXL	30
Супутнє устаткування	31
Устаткування, що можна придбати додатково	31
Ввімкнення і вимкнення приладу	32
Перед першим використанням	32
Увімкнення приладу	32
Правильна температура	34
Індикація температури	35
Налаштування температури	35
Можливі значення для налаштування	35
Застосування режиму «Вечірка» (SuperCool/SuperFrost)	36
Сигнал про відчинені дверцята	37

Зберігання продуктів в холодильному відділенні	38
Різні зони охолодження.....	38
Індикатор температури для найхолоднішої зони	39
Не придатні для зберігання в холодильному відділенні продукти.....	40
Вказівки щодо закупівлі продуктів харчування	40
Правильне зберігання продуктів	41
Зберігання продуктів у відділенні DailyFresh	42
Висувний контейнер DailyFresh	42
Заморожування та зберігання	45
Яким чином заморожувати свіжі продукти?	45
Максимальна потужність заморожування	45
Зберігання готових заморожених продуктів	45
Самостійне заморожування свіжих продуктів	46
Тривалість зберігання заморожених продуктів	47
Використання устаткування	48
Приготування кубиків льоду	48
Розморожування	49
Чищення та догляд	52
Вказівки щодо вибору мийних засобів	52
Підготовка приладу до очищення	53
Очищення внутрішнього простору.....	53
Виймання та демонтаж устаткування для очищення	53
Очищення ущільнення дверцят	54
Очищення вентиляційних профілів	54
Після чищення.....	55
Що робити, якщо ...?	56
Причини звуків	62
Сервісна служба	63
Куди звертатись у разі виникнення несправностей	63
База даних EPREL	63
Гарантійний строк.....	63

Заходи безпеки та застереження

Цей холодильник відповідає нормам технічної безпеки. Неправильна експлуатація може призвести до травмування людей і пошкодження приладу.

Перш ніж розпочинати використовувати холодильник, уважно прочитайте інструкцію з монтажу й експлуатації. Вона містить важливі вказівки щодо встановлення, безпеки, використання та обслуговування. Так можна запобігти травмуванню людей і пошкодженню холодильника.

Відповідно до норми IEC 60335-1 компанія Miele наполегливо рекомендує прочитати та враховувати всю доступну інформацію, а також попередження, вказівки з безпеки та встановлення холодильника.

Miele не несе відповідальності за пошкодження, спричинені через недотримання цих вказівок.

Дбайливо зберігайте цю інструкцію з експлуатації та монтажу й за можливості передайте її наступному власнику приладу.

Використання за призначенням

- ▶ Холодильник призначений для побутового використання та застосування в умовах, схожих до побутових, як-от
 - у магазинах, офісах і подібних робочих приміщеннях
 - у сільськогосподарських садибах
 - для використання гостями в готелях, мотелях, пансіонатах зі сніданком та інших типових житлових приміщеннях.
- Цей прилад не призначений для використання на відкритому повітрі.

► Використовуйте прилад виключно у домашньому господарстві для зберігання та охолодження продуктів, для зберігання заморожених продуктів, для заморожування свіжих продуктів харчування та приготування льоду.

Використання приладу з іншою метою є неприпустимим.

► Холодильник не підходить для зберігання та охолодження лікарських засобів, плазми крові, лабораторних препаратів або подібних речовин чи продуктів, що лежать в основі Директиви щодо медичних продуктів. Неправильне використання холодильника може призвести до пошкодження або псування товарів, які в ньому зберігаються. Крім того, холодильник не призначений для роботи у вибухонебезпечних зонах.

Компанія Miele не несе відповідальності за можливі пошкодження, причиною яких є неналежне використання або неправильна експлуатація приладу.

► Особам (зокрема дітям), які за станом здоров'я або за браком досвіду чи відповідних знань не можуть впевнено користуватися холодильником, не рекомендується експлуатувати його без нагляду з боку відповідальної особи.

Таким особам можна використовувати холодильник без нагляду лише за умови, що вони отримали інструктаж щодо безпечної експлуатації та розуміють пов'язані з експлуатацією небезпеки.

Якщо у Вас є діти

► Діти до 8 років повинні знаходитись на безпечній відстані від приладу або під постійним наглядом.

► Діти старше восьми років можуть керувати холодильником без нагляду, якщо вони настільки опанували роботу з ним, що можуть робити це впевнено. Діти повинні розуміти можливу небезпеку, пов'язану з експлуатацією приладу.

► Дітям не дозволяється очищати холодильник без нагляду.

► Не залишайте без нагляду дітей, якщо вони знаходяться поблизу приладу. Ніколи не дозволяйте дітям грати із приладом.

Заходи безпеки та застереження

▶ **Небезпека задухи!** Діти під час гри можуть залізти в пакувальний матеріал (наприклад, пластикову плівку) або вдягти його на голову і затягнути. Тримайте пакувальний матеріал подалі від дітей.

Техніка безпеки

▶ Система циркуляції холодоагенту перевірена на герметичність. Холодильник відповідає нормам безпеки та чинним директивам ЄС.



▶ Цей холодильник містить холодоагент ізобутан (R600a), природний газ, який є високо екологічним, проте легкозаймистим. Холодоагент не шкодить озоновому шару та не підвищує парниковий ефект.

Використання цього холодоагенту, який не шкодить довкіллю, частково спричиняє збільшення рівня шуму, що виробляється приладом. Окрім шумів компресора можуть виникати аеродинамічні шуми в загальному холодильному циклі. Цих ефектів, на жаль, не можна уникнути, але вони не впливають на потужність холодильника.

Під час транспортування, вбудовування/встановлення необхідно стежити, щоб не пошкодити жоден із циркуляційних контурів холодоагенту. Викид холодоагенту може спричинити травмування очей.

У разі пошкодження:

- Уникайте відкритого полум'я або джерел іскріння.
- Від'єднайте холодильник від електромережі.
- Провітріть приміщення, у якому розташований прилад, протягом кількох хвилин.
- Зверніться до сервісної служби.

Заходи безпеки та застереження

- ▶ Чим більше холодоагенту в холодильнику, тим більшим має бути приміщення, у якому буде розміщено холодильник. У разі витоку в надто малих приміщеннях можливе виникнення легкозаймистої газоповітряної суміші. Для 8 г холодоагенту слід використовувати приміщення не менше 1 м³. Кількість холодоагенту вказано на табличці всередині холодильника.
- ▶ Технічні характеристики (запобіжник, напруга і частота живлення), вказані на типовій табличці повинні співпадати з даними електромережі, щоб запобігти пошкодженню приладу. Порівняйте їх перед підключенням або проконсультуйтеся з фахівцем-електриком.
- ▶ Електробезпека приладу гарантована тільки в тому випадку, якщо він підключений до системи захисного заземлення згідно інструкцій. Дуже важливо дотримуватись цієї основної умови забезпечення електробезпеки. У разі сумніву проконсультуйтеся із фахівцем-електриком.
- ▶ Можлива тимчасова або постійна робота на відокремленій або немережевій синхронній системі електропостачання (наприклад, автономні мережі, резервні системи). Необхідною умовою експлуатації є відповідність системи енергопостачання вимогам стандарту EN 50160 або подібного. Захисні заходи, передбачені в побутових установках і в цьому виробі Miele, мають також забезпечувати їхнє функціонування й роботу в автономному режимі або в режимі несинхронної роботи, або ж їх слід замінити еквівалентними заходами в установці. Як описано, наприклад, в актуальній публікації VDE-AR-E 2510-2.
- ▶ У разі пошкодження мережевого проводу, який входить до комплекту постачання, його необхідно замінити на оригінальний шнур живлення, щоб уникнути виникнення небезпеки для користувача. Використання виключно оригінальних запасних частин Miele гарантує належну техніку безпеки.

Заходи безпеки та застереження

- ▶ Багатомісні розетки не забезпечують належної безпеки (небезпека займання внаслідок перегріву). Не підключайте за їх допомогою прилад до електромережі.
- ▶ Якщо вода потрапить на струмопровідні деталі або на мережевий кабель, це може призвести до короткого замикання. З метою безпеки не встановлюйте холодильник у місцях розбризкування води/вологи (наприклад, гараж, пральня).
- ▶ Цей прилад не можна використовувати в нестационарних умовах (наприклад, кораблях).
- ▶ Пошкодження приладу можуть становити загрозу Вашій безпеці. Перевірте відсутність зовнішніх пошкоджень. У випадку їх наявності не вмикайте прилад.
- ▶ Для надійної та безпечної роботи холодильника використовуйте його лише у змонтованому стані.
- ▶ Під час проведення робіт з монтажу та обслуговування, а також при здійсненні ремонтних робіт необхідно від'єднати прилад від мережі. Прилад вважається повністю відімкнутим від електромережі лише тоді, якщо виконана одна із наступних вимог:
 - вимкнено запобіжники на електрощитку або
 - повністю викручено нарізний запобіжник на електрощитку, або
 - мережевий кабель вийнятий з розетки. При від'єднанні від мережі не тягніть за провід, тримайтеся за вилку.
- ▶ Внаслідок неправильно виконаних робіт з монтажу, техобслуговування або ремонтних робіт може виникнути серйозна небезпека для користувача. Роботи з монтажу та обслуговування повинні виконувати лише авторизовані фахівці Miele.
- ▶ Гарантія втрачає силу, якщо ремонтні роботи морозильника були проведені не авторизованими фахівцями Miele.

Заходи безпеки та застереження

- ▶ Пошкоджені деталі необхідно замінювати виключно оригінальними запчастинами Miele. Тільки за такої умови Miele гарантує, що деталі повністю відповідають вимогам безпеки.
- ▶ Цей холодильник оснащено спеціальним освітлювальним засобом через особливі вимоги (наприклад, щодо температури, вологості, хімічної стійкості, зносостійкості та вібрації). Цей елемент освітлення можна використовувати лише за прямим призначенням. Елемент освітлення непридатний для освітлення приміщень. Сервісне обслуговування мають виконувати лише вповноважені спеціалісти або фахівці сервісної служби Miele. Цей холодильник містить кілька енергозберігаючих джерел світла щонайменше класу E.

Належне встановлення

- ▶ Під час встановлення холодильника обов'язково дотримуйтесь інструкції з монтажу, що йде в комплекті.
- ▶ Установлюйте холодильник із допомогою другої особи.
- ▶ Змініть сторону відкриття дверцят (за необхідності) відповідно до інструкції з монтажу, що йде в комплекті.
- ▶ Вбудуйте прилад у стійку горизонтальну вбудовану шафу прямокутної форми, яка стоїть на рівній горизонтальній поверхні.

Заходи безпеки та застереження

Належна експлуатація

- ▶ Холодильник розраховано на певний кліматичний клас (діапазон температур у приміщенні), меж якого необхідно дотримуватися. Кліматичний клас зазначено на типовій табличці всередині холодильника. Нижча температура у приміщенні призводить до збільшення часу простою компресора, у результаті чого прилад не зможе підтримувати необхідну температуру.
- ▶ Вентиляційні отвори не повинні бути закриті або заставлені. Необхідно забезпечити вільне відведення повітря. Внаслідок цього зростуть витрати електроенергії, крім того, не виключена ймовірність пошкодження окремих елементів конструкції.
- ▶ Якщо Ви зберігаєте в приладі або на його дверцятах продукти із вмістом жиру або масла, стежте, щоб жир або масло випадково не пролилися на пластикові деталі приладу. Інакше від контакту із пластиком можливе утворення тріщин.
- ▶ Небезпека займання і вибуху. Заборонено зберігати в приладі вибухонебезпечні матеріали (наприклад, аерозолі). Займісті гази можуть зайнятися від електричних деталей.
- ▶ Небезпека вибуху. Не використовуйте в приладі електричні пристрої (наприклад, для подрібнення льоду). Можуть утворитися іскри.
- ▶ Небезпека травмування користувача та пошкодження приладу. Не зберігайте в морозильному відділенні бляшанки і пляшки з газованими напоями або рідинами, які можуть замерзнути. Бляшанки або пляшки можуть тріснути.
- ▶ Небезпека травмування користувача та пошкодження приладу. Виймайте пляшки, які помістили в морозильне відділення для швидкого охолодження, не пізніше ніж через годину. Пляшки можуть тріснути.

- ▶ **Небезпека травмування.** Не торкайтеся замороженого продукту та металевих деталей вологими руками. Руки можуть замерзнути.
- ▶ **Небезпека травмування.** Не беріть кубики льоду та морозиво до рота відразу після виймання з морозильного відділення. Через дуже низьку температуру заморожені продукти можуть замерзнути до губ або язика.
- ▶ **Не допускається повторне заморожування підталих або розморожених продуктів харчування.** Необхідно якомога швидше вжити їх у їжу, тому що вони можуть втратити свою поживну здатність або зіпсуватися. Відварені та смажені продукти після відтавання можна заморожувати повторно.
- ▶ **При вживанні в їжу прострочених продуктів існує небезпека отруєння.**
Термін зберігання продуктів залежить від таких факторів, як ступінь свіжості, якість продуктів та температура зберігання. Враховуйте вказівки виробника щодо умов і строків зберігання продуктів!

Приладдя й запчастини

- ▶ Використовуйте лише оригінальне устаткування Miele. Під час встановлення або вбудовування інших деталей право на гарантійне обслуговування буде втрачено. Крім того, може бути втрачена гарантована якість приладу.
- ▶ Miele надає гарантію на постачання запчастин після завершення серійного виробництва вашого холодильного обладнання на термін до 15 років (не менше 10 років).

Заходи безпеки та застереження

Чищення та догляд

- ▶ Забороняється обробляти ущільнення дверцят за допомогою масел і жирів.
Внаслідок цього ущільнення стане згодом пористим.
- ▶ Пара за умови використання пароочищувачів може потрапити на струмопровідні деталі і спричинити коротке замикання.
Не використовуйте для чищення приладу пароочищувачі.
- ▶ Гострі предмети пошкоджують холодогенератор і прилад вийде з ладу. Тому не використовуйте гострі предмети для:
 - видалення інею та льоду,
 - відділення примерзлих формочок для льоду та продуктів.
- ▶ Не допускається використання для відтавання морозильної зони електронагрівачів або свічок. Можна пошкодити пластмасове покриття.
- ▶ Не допускається використання засобів для відтавання в аерозольній упаковці або засобів проти зледеніння. Вони можуть бути небезпечні для здоров'я, виділяти вибухонебезпечні гази або містити в складі роз'їдаючі пластмасу розчинники або горючі речовини.

Транспортування

- ▶ Транспортуйте прилад у вертикальному положенні і в транспортувальній упаковці, щоб уникнути пошкоджень.
- ▶ Небезпека травмування користувача та пошкодження приладу. Транспортуйте прилад із допомогою 2 особи, оскільки він дуже важкий.

Утилізація відпрацьованого приладу

► Граючись, діти можуть закритися в холодильнику й задихнутися.

- Зніміть дверцята приладу.
- Вийміть бокси.
- Розташуйте полиці в холодильнику так, щоб діти не могли легко потрапити всередину.
- Утилізуючи старий холодильник, необхідно вивести з ладу замок. Саме це дасть змогу запобігти ситуаціям, коли діти під час гри замикаються всередині та наражають своє життя на небезпеку.

► Небезпека ураження електричним струмом!

- Відріжте вилку від шнура живлення.
- Відріжте мережевий кабель від старого приладу.

► Утилізуйте його окремо від старого приладу.

► Під час і після утилізації переконайтеся, що біля холодильника немає бензину або інших легкозаймистих газів чи рідин.

► Небезпека займання через витік мастила або холодоагента! Холодоагент і мастило, що містяться в приладі є легкозаймистими. Витікаючий холодоагент або мастило можуть зайнятися, якщо їх концентрація достатньо висока й вони контактують із зовнішнім джерелом тепла.

Під час утилізації переконайтеся, що холодильний контур не пошкоджено, щоб уникнути неконтрольованого витоку холодоагенту (інформація на заводській табличці) чи мастила.

► Викид холодоагенту може спричинити травми очей! Стежте за тим, щоб не пошкодити деталі морозильного контуру, наприклад,

- проколюванням каналів холодоагенту у випарнику,
- згинанням циркуляційних трубок,
- нанесенням подряпин на покриття.

Заходи безпеки та застереження

Символ на компресорі (залежно від моделі)

Ця підказка важлива лише для переробки. При нормальній експлуатації не виникає жодної небезпеки.



- ▶ Масло в разі проковтування або потраплення в дихальні шляхи може призвести до смерті.

Утилізація транспортувальної упаковки

Упаковка захищає прилад від пошкоджень під час транспортування. Матеріали, з яких виготовлена упаковка, безпечні для навколишнього середовища і легко утилізуються, тому підлягають переробці.

Повернення упаковки для її вторинної переробки дозволяє економно витратити сировину та зменшувати кількість відходів. Ваш продавець забере упаковку.

Утилізація відпрацьованого приладу

Електричні й електронні прилади містять цінні матеріали. Вони також містять певні речовини, суміші та деталі, які необхідні для функціонування і безпеки приладів. За умов неналежного використання відпрацьованого приладу або в разі його потрапляння в побутове сміття такі речовини можуть завдати шкоди здоров'ю людини або довкіллю. Тому в жодному разі не утилізуйте відпрацьований прилад разом із побутовим сміттям.

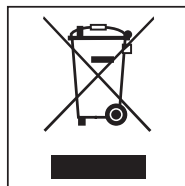

Натомість віднесіть прилад до офіційного пункту утилізації відпрацьованих електричних і електронних приладів свого міста, продавця або компанії Miele. За видалення особистих даних на відпрацьованому приладі відповідальність несе користувач.

Простежте за тим, щоб до відправлення холодильника на відповідну екологічну утилізацію його труби не було пошкоджено.

Так можна переконатися, що холодоагент, який знаходиться в холодильному циклі, а також мастило з компресора не потраплять у довкілля.

Простежте, щоб до відправлення на утилізацію прилад зберігався в недоступному для дітей місці. Інформацію про це викладено в інструкції з експлуатації та монтажу в розділі «Заходи безпеки та застереження».

Установлення

Місце монтажу

 **Небезпека травмування користувача та пошкодження приладу через перекидання холодильника.** Холодильник дуже важкий і під час відчинення дверцят може значно нахилитися вперед.

Тримайте дверцята приладу зачиненими, доки його не буде вбудовано та закріплено. Холодильник потрібно закріпити в ніші відповідно до інструкції з експлуатації та монтажу.

 **Небезпека пошкодження та займання через прилади, які генерують тепло.**

Прилади, які генерують тепло, можуть зайнятися та призвести до займання холодильника.

Холодильник не можна вбудовувати під варильною панеллю.

 **Небезпека пошкодження приладу та займання через відкрите полум'я.**

Відкрите полум'я може призвести до займання холодильника.

Стежте, щоб відкрите полум'я, наприклад свічки, знаходилося подалі від холодильника.

Для монтажу найкраще підходить сухе приміщення з хорошою вентиляцією.

Під час вибору місця монтажу врахуйте, що енергоспоживання холодильника підвищується, якщо його розміщено біля опалювального приладу, варильної поверхні або інших джерел тепла. Уникайте потрапляння прямих сонячних променів.

Чим вища температура у приміщенні, тим довше працює компресор, що у свою чергу збільшує витрати енергії.

Під час вбудовування приладу звертайте увагу на таке:

- Розетка не має розміщуватися позаду приладу, а має бути легко досяжною в аварійному випадку.
- Вилка та мережевий кабель не мають торкатися задньої стінки приладу, оскільки можуть пошкодитися внаслідок вібрації холодильника.
- Інші прилади також не можна вмикати в розетки, якщо їх розміщено позаду холодильника.
- Не розміщуйте та не використовуйте кілька розеток, розподільних блоків або інших електронних пристроїв (наприклад, галогенних трансформаторів) на задній панелі пристрою.

 **Небезпека пошкодження через високу вологість.**

За високої вологості конденсат збирається на зовнішніх поверхнях холодильника та може призвести до корозії.

Конденсат може спричинити корозію на зовнішніх стінках приладу.

Розташуйте холодильник у сухому та/або добре провітрюваному приміщенні з достатнім рівнем вентиляції.

Після встановлення переконайтесь, що дверцята приладу правильно зачиняються, а прилад установлено так, як описано в інструкції з експлуатації. Потрібно дотримуватися вказівок щодо вентиляційних отворів.

Монтаж в комбінації впритул (Side-by-Side)

 **Небезпека займання через конденсат на зовнішніх стінках приладу.**

За високої вологості та недостатньої вентиляції на зовнішніх стінках приладу збирається конденсат, який може призвести до корозії.

Не ставте холодильники поруч або безпосередньо один над одним.

Установлення

Кліматичний клас

Холодильник розраховано на певний кліматичний клас (кімнатна температура), меж якого необхідно дотримуватися.

Нижча кімнатна температура призводить до довшого часу простою компресора. Що у свою чергу спричиняє підвищення температури в холодильнику й таким чином його пошкодження.

Кліматичний клас зазначено на типовій таблиці всередині холодильника.

Кліматичний клас	Кімнатна температура
SNCH	від +10 до +32 °C
N	від +16 до +32 °C
ST	від +16 до +38 °C
T	від +16 до +43 °C

Щоб гарантувати безперебійну експлуатацію холодильника кліматичного класу SN, його слід експлуатувати за низьких температур (до +5 °C).

Вентиляція

 **Небезпека пошкодження приладу та займання через недостатню вентиляцію.**

Якщо не забезпечено достатню вентиляцію холодильника, компресор вмикатиметься частіше та працюватиме довше. Це призведе до підвищення енергоспоживання та збільшення робочої температури компресора, що може спричинити його пошкодження.

Стежте за тим, щоб було забезпечено достатню вентиляцію холодильника.

Обов'язково дотримуйтеся вказаних відстаней до вентиляційних отворів.

Не закривайте вентиляційні отвори та не ставте перед ними предмети.

Крім того, їх потрібно регулярно очищати від пилу.

Повітря на задній стінці холодильника нагрівається. Тому під час проектування вбудованої шафи потрібно забезпечити належну вентиляцію (див. підрозділ «Монтажні розміри» та інструкцію з монтажу, що входить до комплекту постачання).

Меблеві дверцята (підходять для KD(N) 7714 E, KD(N) 7724 E)

Розміри зазорів по вертикалі та по горизонталі

Кожен дизайн кухні передбачає свою товщину дверцят і радіус кривизни їхніх країв, а також розмір зазорів по периметру (по горизонталі та вертикалі).

Під час вбудовування враховуйте такі моменти:

- Зазор по горизонталі

Зазор між меблевими дверцятами й дверцятами приладу, що перебувають за або під ними, має становити щонайменше 3 мм.

- Зазор по вертикалі

Якщо зазор між меблевими дверцятами холодильника та ближнім кухонним фасадом зі сторони петель або кінцевою боковою стінкою занадто малий, під час відкриття холодильника його дверцята можуть ударитися об кухонний фасад/бокову стінку.

Розмір зазору визначається окремо в кожному випадку відповідно до товщини та радіусу кривизни матеріалів.

Це варто врахувати під час планування кухні або заміни холодильника, шукаючи оптимальне рішення для монтажу.

Товщина меблевих дверцят A [мм]	Зазор X [мм] для різних радіусів кривизни B			
	R0	R1	R2	R3
≥16–19	2,5			
20	3	3	2,5	2,5
21	3	3	2,5	2,5
22	4	3,5	3	3

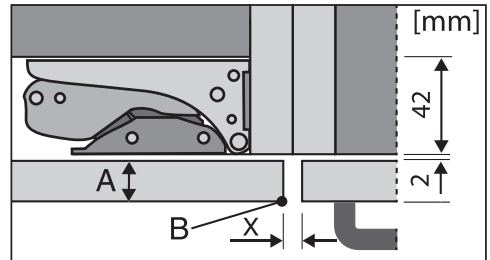

сусідній кухонний фасад

A = товщина меблевого фасаду

B = радіус кривизни краю

X = розмір зазору

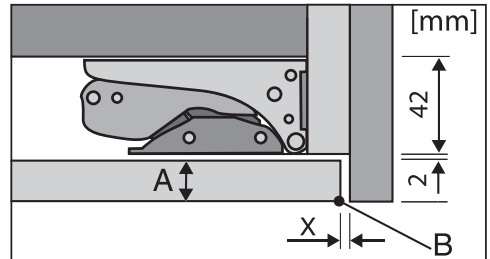

кінцева бокова стінка

A = товщина меблевого фасаду

B = радіус кривизни краю

X = розмір зазору

Повідомлення: Установіть прокладку між корпусом меблів та боковою стінкою. Таким чином ви отримаєте відповідний широкий зазор.

Установлення

Вага меблевих дверцят

 Небезпека пошкодження через занадто важкі меблеві дверцята. Прикріплені меблеві дверцята, вага яких перевищує допустиму, можуть стати причиною пошкодження петель, що також призведе до погіршення роботи.

Максимально дозволена вага меблевих дверцят пристрою в кг становить:

Холодильник	верхні меблеві дверця- та	нижні меблеві дверця- та
KD 77x4 E	15	15

Розміри вбудовування

Монтаж у високу шафу/вигляд збоку

Усі розміри вказано в міліметрах.

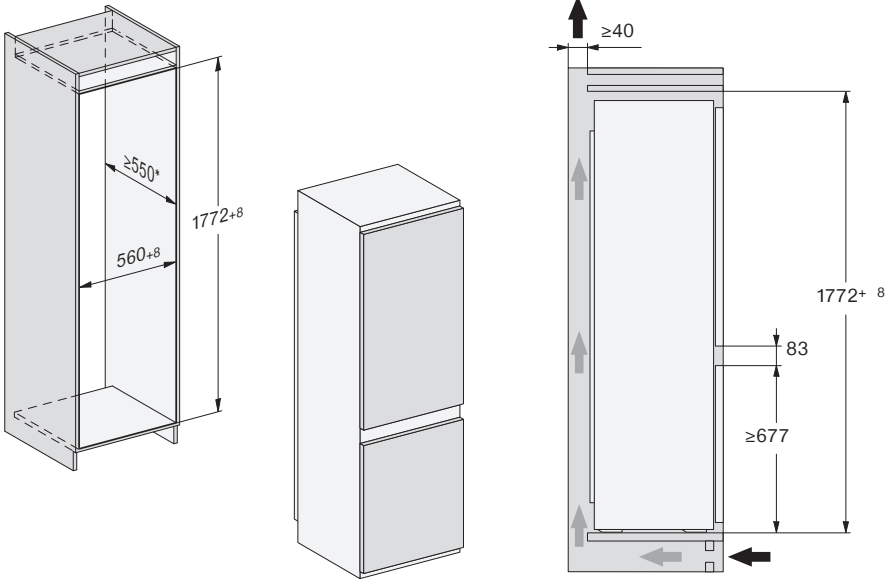

* Указані витрати електроенергії розраховано для глибини ніші 560 мм. Прилад, установлений у нішу глибиною 550 мм, працюватиме правильно, але з незначним збільшенням енерговитрат.

Перед монтажем переконайтесь, що ніша точно відповідає зазначеним розмірам монтажу. Необхідно обов'язково дотримуватися приписів щодо вентиляційних отворів, щоб забезпечити правильне функціонування холодильника.

Установлення

Під'єднання та вентиляція

Усі розміри подаються в міліметрах.

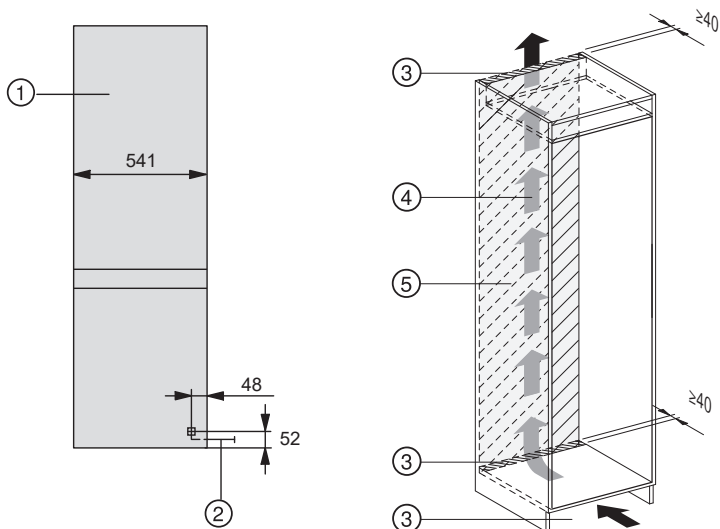

- ① Вигляд спереду
- ② Мережевий кабель, довжина = 2 200 мм
Довший кабель можна придбати в сервісній службі компанії Miele.
- ③ Виріз для вентиляції, мін. 200 см²
- ④ Вентиляція
- ⑤ На цій ділянці не має бути під'єднань

Підключення електроживлення

Прилад призначено для підключення до розетки із заземленням виключно за допомогою кабелю, який додається.

Розташуйте холодильник таким чином, щоб мати доступ до розетки. Якщо доступ до розетки відсутній, переконайтеся, що на місці встановлення є пристрій відключення від мережі для кожного полюса.

 **Небезпека займання внаслідок перегрівання.**

Експлуатація холодильника, під'єданого через багатомісну розетку або подовжувач, може призвести до перевантаження кабелю.

З міркувань безпеки не використовуйте багатомісні розетки чи подовжувачі.

Електропідключення має здійснюватися лише до стаціонарної електропроводки із заземленням (VDE 0100).

З міркувань безпеки для електричного підключення холодильника ми рекомендуємо використовувати у відповідній побутовій установці автоматичний пристрій захисного вимкнення (ПЗВ) типу .

Пошкоджений мережевий кабель можна замінити лише спеціальним кабелем такого ж типу (доступний у сервісній службі компанії Miele). Щоб гарантувати безпеку, ремонтні роботи можуть проводитися тільки сервісною службою або фахівцями, авторизованими компанією Miele.

Інформація про номінальне споживання й відповідний запобіжник зазначена на типовій табличці або в інструкції з використання. Порівняйте цю інформацію з даними про електричне підключення на місці. У разі виникнення сумнівів проконсультуйтеся з кваліфікованим електриком.

Можлива тимчасова або постійна робота на відокремленій або немережевій синхронній системі електропостачання (наприклад, автономні мережі, резервні системи). Необхідною умовою експлуатації є відповідність системи енергопостачання вимогам стандарту EN 50160 або подібного.

Захисні заходи, передбачені в побутових установках і в цьому виробі Miele, мають також забезпечувати їхнє функціонування й роботу в автономному режимі або в режимі несинхронної роботи, або ж їх слід замінити еквівалентними заходами в установці. Як описано, наприклад, в актуальній публікації VDE-AR-E 2510-2.

Установлення

Підключення приладу

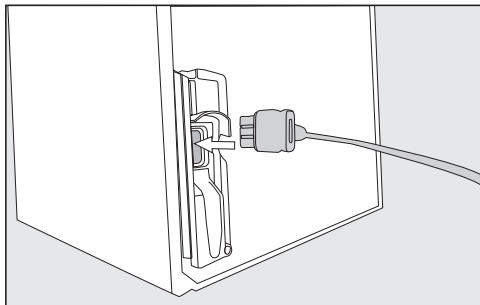

- Вставте штекер на задній стінці холодильника.

Стежте за тим, щоб штекер приладу було зафіксовано правильно.

- Вставте штепсельну вилку холодильника в розетку.

Прилад підключено до електромережі.

Таким чином можна зекономити енергію:

- Місце встановлення** За високої температури довкілля холодильнику необхідно частіше охолоджуватися, а тому він використовує більше енергії. Тому:
- Розміщуйте холодильник у кімнаті з достатньою вентиляцією.
 - Не розміщуйте холодильник біля джерела тепла (радіатор, плита).
 - Захистіть холодильник від впливу прямих сонячних променів.
 - Намагайтеся забезпечити у приміщенні температуру прибіл. 20 °С.
 - Регулярно очищуйте вентиляційні отвори від пилу та не закривайте їх.
- Встановлення температури** Чим меншу температуру задано, тим більша витрата енергії. Рекомендовано застосовувати такі налаштування:
- Холодильне відділення від 4 до 5 °С.
 - У морозильній зоні -18 °С.
- Експлуатація** Споживання енергії збільшується внаслідок потрапляння тепла й утрудненої циркуляції повітря. Тому:
- Відчиняйте дверцята лише за потреби та якомога швидше зачиняйте їх. Відсортуйте продукти. Це допоможе відразу знайти потрібний продукт.
 - Після відкриття повністю зачиняйте дверцята.
 - Перш ніж ставити в холодильник теплі продукти й напої, дайте їм охолонути.
 - Зберігайте продукти добре запакованими.
 - Не переповнювати контейнери, щоб повітря могло циркулювати.
 - Для розморожування заморожені продукти необхідно класти в холодильне відділення.

Енергозбереження

- Розморожування** Шар льоду ускладнює передачу холоду продуктам. Тому:
- Розморозуйте морозильне відділення при товщині льоду макс. 0,5 см.

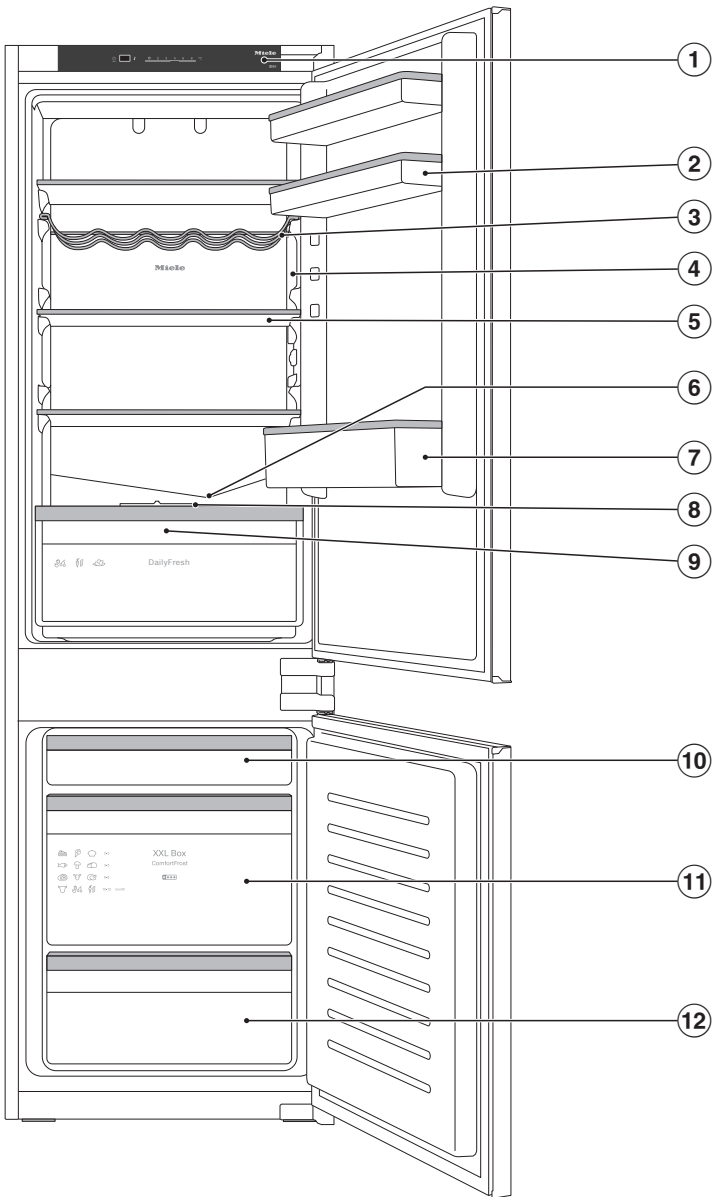

На рисунку зображено приклад моделі приладу.

Опис приладу

- ① Панель керування
- ② Підставка з лотком для яєць на дверцятах приладу
- ③ Змінна підставка для пляшок
- ④ Внутрішнє освітлення
- ⑤ Полиця
- ⑥ Жолоб і отвір для зливу талої води
- ⑦ Полиця із тримачем для пляшок
- ⑧ Кришка відділення для налаштування вологості повітря у висувному контейнері DailyFresh
- ⑨ Висувний контейнер DailyFresh для фруктів і овочів (з регулюванням вологості)
- ⑩ Неглибокий морозильний контейнер
- ⑪ Морозильний бокс розміру XXL
- ⑫ Морозильний контейнер

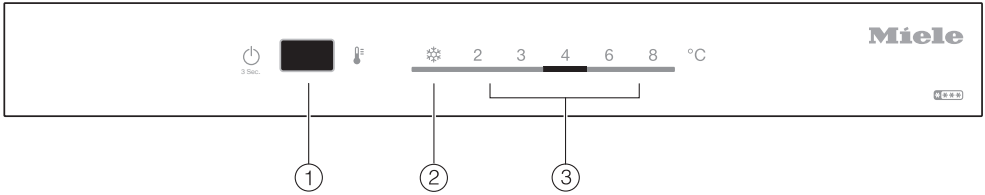

- ① Увімкнення/вимкнення холодильника, увімкнення/вимкнення функції режиму «Вечірка» ❄️ (SuperCool/SuperFrost) й встановлення температури
- ② Індикатор режиму «Вечірка» (SuperCool/SuperFrost)
- ③ Індикація температури

Опис приладу

Оформлення внутрішнього простору

Перестановка дверних полиць/полиць для пляшок

Знімайте дверні полиці/полиці для пляшок, лише якщо вони порожні.

- Змістіть дверні полиці/полиці для пляшок догори й вийміть їх, потягнувши вперед.
- Установіть дверні полиці/полиці для пляшок на потрібне місце.

Переставлення або виймання тримача для пляшок (залежно від моделі)

Планки тримача пляшок забезпечують кращий доступ під час відкривання та закривання дверцят приладу.

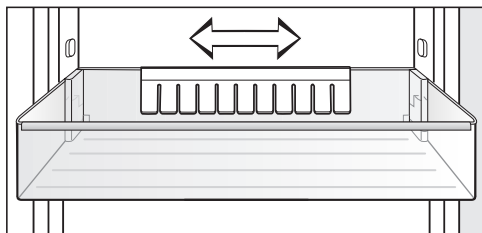

Тримач для пляшок можна перемістити ліворуч чи праворуч. Це дає змогу збільшити місце для напоїв у картонній упаковці.

Тримач для пляшок можна також повністю вийняти (наприклад, для чищення):

- Витягніть тримач для пляшок рухом догори.

Переміщення полиць

Ви можете переставляти полиці залежно від висоти ємностей/продуктів, які зберігаються.

- Обережно потягніть полицю на себе й відкиньте її донизу.
- Встановіть полицю заднім упорним кантом догори на потрібне місце. Задній упорний кант полиці потрібно спрямовувати вгору, щоб продукти не торкалися задньої стінки й не примерзали до неї.

Перестановка полиці для пляшок

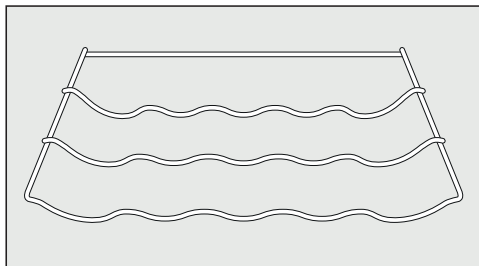

Підставку для пляшок можна вставляти в холодильник по-різному.

- Злегка підніміть полицю для пляшок ззаду та вийміть її спереду.

Задню упорну дужку потрібно спрямовувати вгору, щоб пляшки не торкалися задньої стінки.

Морозильний контейнер, бокс розміру XXL

Високий морозильний контейнер дає більше об'єму й простору для зберігання громіздких високих заморожених продуктів.

Супутнє устаткування

Лоток для яєць (залежно від моделі)

Тримач для пляшок (залежно від моделі)

Змінна підставка для пляшок

Ніша для льоду

Устаткування, що можна придбати додатково

Компанія Miele розробила допоміжне устаткування та засоби для очищення та догляду за Вашим приладом.

Шарніри SoftClose

Завдяки шарнірам SoftClose дверцята приладу закриваються надзвичайно плавно й безшумно.

Крім того, за кута відкриття 30° дверцята закриваються автоматично.

Універсальна серветка з мікрофібри

Серветка з мікрофібри допомагає видаляти відбитки пальців і незначні забруднення на фронтальній поверхні з нержавіючої сталі, панелі управління, вікнах, меблях, вікнах авто та інше.

Набір серветок MicroCloth

До набору серветок MicroCloth входить універсальна серветка, серветка для скла та серветка для блискучих поверхонь.

Серветки дуже міцні на розрив і стійкі до зношування. Протирання серветкою з делікатною мікрофіброю забезпечує дуже високу ефективність очищення.

Устаткування, що можна придбати додатково, Ви можете замовити в онлайн-магазині Miele. Також можна придбати ці продукти в сервісній службі Miele (див. кінець інструкції з експлуатації) та в спеціалізованому магазині Miele.

Ввімкнення і вимкнення приладу

Перед першим використанням

- Вийміть непотрібні пакувальний матеріал і захисну плівку.
- Промийте внутрішню частину приладу й устаткування (див. розділ «Чищення та догляд»).

Підключення приладу

- Підключіть прилад до електромережі, як описано в розділі «Підключення до електромережі».

Увімкнення приладу

- Відчиніть дверцята пристрою.
- Натисніть кнопку ввімкнення/вимкнення на панелі керування приблизно на 3 секунди, поки не засвітиться індикатор температури.

Лунає звуковий сигнал.

Холодильник починає охолоджувати, і, коли відчиняються дверцята, вмикається внутрішнє освітлення.

У холодильнику встановлено попередньо визначену температуру.

Перед першим завантаженням продуктів, зачекайте кілька годин, поки прилад охолоне, щоб температура стала досить низькою. Класти продукти в холодильник можна лише за досягнення попередньо встановленої температури.

Кладіть продукти в морозильне відділення тоді, коли температура в цьому відділенні буде достатньо низькою (принаймні -18°C).

Вимкнення приладу

- Натисніть кнопку ввімкнення/вимкнення на панелі керування приблизно на 3 секунди, поки не згасне індикатор температури.

Лунає звуковий сигнал.

Внутрішнє освітлення й охолодження вимкнуться.

Зверніть увагу. Холодильник не відключається від електромережі в разі вимкнення.

У разі тривалої відсутності

У залишеному на тривалий час із зачиненими дверцятами, вимкненому, але не вимитому приладі може з'явитися цвіль.

Обов'язково очищуйте прилад.

Якщо ви тривалий час не будете користуватись холодильником, зверніть увагу на таке:

- Вимкніть холодильник.
- Витягніть мережеву вилку з розетки або вимкніть запобіжник на щитку.
- Вимийте холодильник і залиште його відчиненим для провітрювання, щоб уникнути утворення запаху.

Правильна температура

Правильно встановлена температура надзвичайно важлива для зберігання продуктів. Знижена температура сповільнює процеси утворення мікроорганізмів. Тому продукти не псується швидко.

Температура у приладі підвищується, якщо:

- відчиняти дверцята часто і надовго
- у ньому знаходиться багато продуктів
- у ньому зберігаються теплі, свіжі продукти
- навколо холодильника висока температура. Холодильник розраховано на певний кліматичний клас (діапазон температур у приміщенні), меж якого необхідно дотримуватися.

... у холодильному відділенні

Рекомендована температура охолодження в холодильному відділенні від **4 °C**.

... у морозильному відділенні

Для заморожування свіжих продуктів необхідно встановити температуру **-18 °C**. Таким чином ви зможете продовжити термін придатності продуктів і підтримати оптимальну якість.

Індикація температури

Індикатор температури на панелі керування завжди показує **бажане** значення температури.

Налаштування температури

- Натискайте кнопку ввімкнення/вимкнення на панелі керування, доки на індикаторі температури не з'явиться потрібне значення.

 **Небезпека для здоров'я** через споживання зіпсованих продуктів.

При заданій у холодильному відділенні температурі **4 °C** в морозильному відділенні буде **-18 °C**.

Зверніть увагу, що при вищій температурі в холодильному відділенні температура в морозильному відділенні піднімається вище **-18 °C**.

Для заморожування свіжих продуктів у морозильному відділенні необхідно встановити температуру **-18 °C**.

Якщо температура в морозильному відділенні більша, це також скорочує термін зберігання продуктів.

Чим вища або нижча температура в холодильному відділенні, тим вища або нижча температура в морозильному відділенні.

Можливі значення для налаштування

- Холодильне відділення: від 2 до 8 °C

Якщо налаштування для температури змінено:

- Через кілька годин ще раз перевірте температуру. Лише тоді встановлюється фактична температура.
- приблизно через 6 годин, якщо в приладі зберігається мало продуктів
- через 24 години, якщо холодильник заповнений

Якщо після вказаного часу температура буде занадто високою або низькою:

- Задайте температуру повторно.

Застосування режиму «Вечірка» (SuperCool/ SuperFrost)

Режим «Вечірка» (SuperCool/ SuperFrost) ❄️

За допомогою функції режиму «Вечірка» ❄️ температуру в **холодильному відділенні** й у **морозильному відділенні** можна швидко знизити до максимально низького значення (залежно від температури в приміщенні). Прилад працює з максимальною потужністю й температура в приладі знижується.

Режим «Вечірка» ❄️ рекомендується вмикати, коли необхідно охолодити чи заморозити велику кількість свіжих продуктів чи напоїв.

Повідомлення: Окрім того, вибирайте функцію режиму «Вечірка» ❄️ перед заморожуванням свіжих продуктів. Таким чином можна швидко заморозити продукти, зберегти їхню поживну цінність, вміст вітамінів, зовнішній вигляд і смак.

За ввімкненої функції режиму «Вечірка» ❄️ прилад може працювати голосніше.

Повідомлення: Режим «Вечірка» ❄️ потрібно вмикати за 4–6 годин до завантаження продуктів і напоїв.

Прибл. через 48 годин режим «Вечірка» ❄️ автоматично вимикається. Однак режим «Вечірка» ❄️ можна також вимкнути заздалегідь у будь-який час.

У разі збою живлення функція режиму «Вечірка» ❄️ вимикається.

Увімкнення режиму «Вечірка» ❄️

- Натискайте кнопку увімкнення/вимкнення на панелі керування, поки не засвітиться індикатор режиму «Вечірка» ❄️.

Прилад оснащено системою звукового сповіщення, щоб запобігти надмірному використанню електроенергії під час відкривання дверцят і нагріванню продуктів, що зберігаються.

Якщо верхні дверцята приладу відчинені понад 2 хвилини, лунає попереджувальний сигнал.

Внутрішнє освітлення почне блимати приблизно через 10 хвилин.

Як тільки дверцята приладу зачиняться, попереджувальний сигнал припиниться.

Попереднє вимкнення сигналу про відчинені дверцята

Якщо вам заважає попереджувальний сигнал, його можна завчасно вимкнути.

- Натисніть кнопку ввімкнення/вимкнення на панелі керування.

Попереджувальний сигнал вимкнено.

Зберігання продуктів в холодильному відділенні

 **Небезпека вибуху** через займисті суміші газів.

Займисті гази можуть зайнятися від електричних деталей.

Заборонено зберігати в приладі вибухонебезпечні матеріали (наприклад, аерозолі). На таких аерозолях завжди є позначка з інформацією про вміст або символ полум'я. Витік газів може призвести до займання від електричних деталей.

 **Небезпека пошкодження** приладу продуктами із вмістом жиру або олії.

Якщо ви зберігаєте в приладі або на його дверцятах продукти з вмістом жиру або масла, від контакту з такими речовинами на пластику можливе утворення тріщин, у результаті чого він може розколотись.

Стежте за тим, щоб жир або олія, які протекли, не потрапили на пластикові деталі холодильника.

При недостатній циркуляції повітря продуктивність приладу зменшується, а енерговитрати підвищуються.

Під час зберігання не розташовуйте продукти близько один до одного, щоб забезпечити хорошу циркуляцію повітря.

Різні зони охолодження

Завдяки природній циркуляції повітря холодильне відділення розподіляється на різні температурні зони.

Важке холодне повітря опускається в нижню частину холодильного відділення. Використовуйте різні зони охолодження відділення під час завантаження продуктів на зберігання.

Найтепліша зона

Найтепліша зона в холодильному відділенні знаходиться зверху в передній області і на дверцятах приладу. Використовуйте цю область для зберігання, наприклад, масла, щоб воно зберігалось м'яким, та сиру, щоб зберегти його аромат.

Найхолодніша зона

Найхолоднішу зону в холодильному відділенні розташовано безпосередньо над висувним контейнером DailyFresh і біля задньої стінки.

Використовуйте ці зони для зберігання продуктів, які швидко псуються, наприклад:

- м'ясо, риба, птиця
- ковбаси, готові страви
- страви/випічка з яєць і вершків
- готове тісто, тісто для піци та пирогів
- сир зі свіжого молока й інші молочні продукти
- готові овочі в пластиковій упаковці
- усі свіжі продукти (середній термін зберігання яких досягається за температури не менше 4 °C)

Зберігання продуктів в холодильному відділенні

Повідомлення: Зберігайте продукти таким чином, щоб вони не торкалися задньої стінки холодильного відділення. Інакше вони можуть примерзнути до стінки.

Індикатор температури для найхолоднішої зони

Індикатор температури для найхолоднішої зони розташований зліва або справа від внутрішньої бічної стінки в найхолоднішій зоні холодильного відділення. Використовуйте індикатор температури в цій зоні, щоб перевірити температуру для нижніх продуктів, які швидко псуються. У найхолоднішій зоні (між індикатором температури та полицкою нижче), якщо температура задана правильно, встановлюється найнижча середня температура охолодження. Така низька температура охолодження та відповідна гігієна сповільнюють розмноження бактерій, як-от сальмонели та лістерії, які можуть призвести до серйозного харчового отруєння.

Після першого запуску холодильника може знадобитися до 12 годин, щоб досягти бажаної температури.

Відображення температури на індикаторі також спотворюється, якщо дверцята приладу відкривати надовго або кілька разів поспіль. Відчиняйте дверцята приладу лише на короткий час.

Через кілька годин знову перевірте індикатор температури.

Відображення на індикаторах температури



Якщо індикатор температури білий і **видно** напис «OK», температура встановлена правильно. Нижні продукти, що швидко псуються, належним чином охолоджуються в цій зоні.

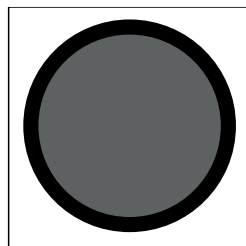

Якщо індикатор температури чорний, а напису «OK» **не видно**, температура встановлена надто висока. Задайте нижчу температуру.

Якщо температура в приміщенні сильно коливається, частіше перевіряйте індикатор температури. За потреби задайте температуру повторно.

Зберігання продуктів в холодильному відділенні

Повідомлення: Якщо індикатор температури залишається чорним після кількох перевірок та налаштування найменшої температури, зверніться до служби підтримки. Індикатор температури пошкоджено, і правильне зберігання ніжних продуктів, які швидко псуються, більше не гарантується.

Не придатні для зберігання в холодильному відділенні продукти

Не всі продукти підлягають зберіганняю при температурі 5 °C, оскільки вони чутливі до холоду.

До таких чутливих до холоду продуктів, крім інших, відносяться:

- Ананаси, авокадо, банани, гранати, манго, дині, папайя, маракуйя, цитрусові (лимони, апельсини, мандарини, грейпфрут),
- Фрукти (недостиглі),
- Баклажани, огірки, картопля, паприка, помідори, цукіні
- Твердий сир (наприклад, пармезан, гірський сир)

Вказівки щодо закупівлі продуктів харчування

Найважливішою умовою тривалого терміну зберігання є свіжість продуктів у момент їх заморожування.

Звертайте також увагу на термін придатності та правильну температуру зберігання.

За можливості не порушуйте постійного охолодженого стану продуктів, якщо, наприклад, ви перевозите їх у теплому автомобілі.

Правильне зберігання продуктів

Зберігайте продукти в холодильному відділенні тільки запакованими або добре закритими (виняток становить висувний контейнер DailyFresh). Таким чином можна запобігти утворенню сторонніх запахів, а також висиханню продуктів і розповсюдженню бактерій. Це важливо враховувати особливо під час зберігання продуктів тваринного походження. Переконайтеся, що такі продукти, як сире м'ясо та риба, не контактують з іншими продуктами.

За правильно встановленої температури та відповідної гігієни можна збільшити термін придатності продуктів. Охолодження харчових відходів недопустиме.

Продукти, що містять білок

Зверніть увагу, що багаті білками продукти псуються швидше. Це означає, що морепродукти псуються швидше, ніж риба, а риба псується швидше, ніж м'ясо.

Зберігання продуктів у відділенні DailyFresh

Висувний контейнер DailyFresh

У висувному контейнері DailyFresh створюються належні умови для зберігання фруктів і овочів.

Рівень вологості у висувному контейнері DailyFresh регулюється так, щоб він відповідав продуктам, які розміщено в холодильному відділенні. Завдяки підвищеній вологості продукти зберігають свіжість і не висихають так швидко. Температура приблизно відповідає встановленій температурі в холодильному відділенні.

Майте на увазі, що належний первинний стан продуктів має вирішальне значення для довгострокового зберігання.

Регулювання вологості у висувному контейнері DailyFresh

Рівень вологості повітря у висувному контейнері DailyFresh залежить головним чином від виду та кількості продуктів, якщо вони зберігаються незапакованими.

У разі малого завантаження рівень вологості може бути заниженим.

Повідомлення: У разі малого завантаження запакуйте продукти в герметичну упаковку.

Вибір налаштування «Знижена вологість повітря Δ »

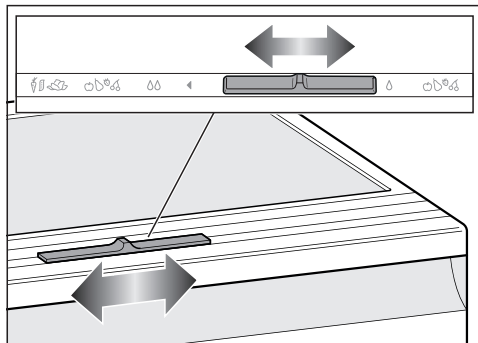

- Перемістіть повзунок праворуч.

Кришку відділення відкрито, вологість зменшується Δ .

- Завжди вибирайте це налаштування для:

- високого завантаження
- змішаного завантаження
- завантаження, що складається переважно з фруктів
- підвищеної вологості у висувному контейнері DailyFresh.

Вибір налаштування «Підвищена вологість повітря ΔΔ»

- Перемістіть повзунок ліворуч.

Кришку закрито, і рівень вологості повітря підтримується у відділенні ΔΔ.

- Вибирайте це налаштування для:
 - низького завантаження
 - завантаження, що складається переважно з овочів
 - пониженої вологості у висувному контейнері DailyFresh.

За підвищеної вологості повітря у висувному контейнері DailyFresh може утворитися конденсат. Якщо ви вважаєте, що утворилося надто багато конденсату й це вплинуло на їжу, виконайте такі дії: Витріть конденсат серветкою. Відкрийте кришку відділення, вибравши положення «Знижена вологість повітря Δ».

Зберігання продуктів у відділенні DailyFresh

Зверніть увагу на наведені нижче поради, якщо ви не задоволені результатом зберігання продуктів (наприклад, після короткочасного зберігання продукти стають зів'ялими):

- Зберігайте тільки свіжі продукти. Стан продуктів харчування під час їх розміщення є вирішальним для підтримання їхньої свіжості.
- Очистіть контейнер DailyFresh, перш ніж розмістити на зберігання продукти.
- Перед розміщенням на зберігання просушіть вологі продукти.
- Не зберігайте у висувному контейнері DailyFresh продукти, чутливі до холоду (див. розділ «Зберігання продуктів у холодильному відділенні», підрозділ «Не підходить для холодильного відділення»).
- Для зберігання продуктів обирайте правильне положення кришки відділення (підвищена δ або не підвищена $\delta\delta$ вологість).
- Підвищена вологість досягається виключно вмістом вологості в продуктах $\delta\delta$, розміщених на зберігання, якщо продукти зберігаються нерозпакованими. Чим вища вологість продуктів, тим вища вологість у відділенні.
- Якщо під час установаження $\delta\delta$ волога накопичується на дні відділення та впливає на зберігання продуктів, видаліть конденсат, насамперед з дна відділення, або покладіть під продукти решітку чи щось подібне, щоб надмірна волога могла стікати. Як альтернатива, забезпечте понижену вологість δ , перемістивши повзунок вправо.
- Якщо рівень вологості повітря низький, незважаючи на налаштування $\delta\delta$, запакуйте продукти в герметичну упаковку.

Яким чином заморожувати свіжі продукти?

 **Небезпека для здоров'я** через споживання зіпсованих продуктів. Якщо протягом тривалого часу температура становить вище -18°C , продукти можуть відтанути або розморозитись. Це зменшує термін придатності їжі.

Перевірте, чи не почали продукти відтавати або розморозуватись. У такому разі відразу використайте їх або термічно обробіть (зваріть або засмажте), перш ніж заморожувати повторно.

Свіжі продукти необхідно якомога швидше заморозити, тим самим ви збережете їхню поживну вартість, вміст вітамінів, належний зовнішній вигляд і смак.

Якщо продукти заморожувати швидко, клітинній рідині забракне часу на переміщення з клітин у проміжні камери. Клітини зморщуються значно менше. Лише незначна частина втраченої рідини повертається із проміжних камер назад до клітин, і в результаті продукти втрачають незначну кількість власного соку. Утворюється тільки невелика кількість води.

Максимальна потужність заморожування

Щоб продукти заморозилися повністю якнайшвидше, не можна перевищувати максимальну потужність заморожування. Максимальну потужність заморожування протягом 24 годин див. на типовій табличці «Потужність заморожування ... кг/24 год».

Зберігання готових заморожених продуктів

Якщо ви маєте намір зберігати вже заморожені продукти, у магазині перевірте:

- щільність упаковки
- термін зберігання
- температура холодильного відділення в магазині має становити -18°C або менше
- За можливості транспортуйте швидкозаморожені продукти в сумці-термосі й одразу переносьте їх у холодильник.

Заморожування та зберігання

Самостійне заморожування свіжих продуктів

Перед завантаженням продуктів

- Приблизно за 24 години до розміщення на зберігання понад 2 кг свіжих продуктів увімкніть функцію режиму «Вечірка» ❄️ (див. розділ «Застосування режиму «Вечірка» (SuperCool/SuperFrost)»).

Так уже поміщені на зберігання продукти накопичають резерв холоду.

- Заморожуйте тільки свіжі продукти.

Зверніть увагу, що певні продукти не можна заморожувати. До таких продуктів можна віднести, наприклад, овочі, які зазвичай вживають сирими, наприклад, салат або редиска.

Повідомлення: Для збереження кольору, смаку, аромату й вітаміну С перед заморожуванням овочі необхідно бланшувати. Для цього овочі опускаються порціями в киплячу воду на 2–3 хвилини. Після бланшування покладіть овочі для швидкого охолодження в холодну воду. Дайте воді стекти.

Пакування заморожених продуктів

- Заморожуйте продукти порціями.

Повідомлення: Щоб уникнути морозного опіку, використовуйте відповідну упаковку (наприклад, контейнери для заморожування).

- Видавіть повітря з упаковки й щільно закрийте упаковку.

- Напишіть на упаковці її вміст і дату заморожування.

Розміщення заморожених продуктів

Завантажені продукти, які необхідно заморозити, не мають торкатися раніше заморожених, щоб запобігти їх підтаванню.

Якщо вентиляційні отвори заставлені, продуктивність приладу зменшується, а витрати енергії зростають.

Кладіть заморожені продукти так, щоб вони не закривали вентиляційні отвори.

- Кладіть продукти в сухій упаковці, щоб запобігти їх змерзанням або примерзанням.

- Спочатку розмістіть продукти у верхньому морозильному контейнері. Тут продукти заморожуються найшвидше.

- Щоб продукти промерзли якнайшвидше, розміщуйте їх якомога ближче до бічних стінок морозильного контейнера.

- Потім перекладіть заморожені продукти в пакет чи морозильний контейнер та розподіліть їх в інших морозильних контейнерах.

Завжди просовуйте морозильний контейнер до упору, щоб повітря могло вільно циркулювати в холодильнику.

Процес замороження завершується **прибл. через 24 години після розміщення продуктів.**

Заморожування та зберігання

– VarioRoom – завантаження максимальної кількості продуктів для заморожування (див. типову таблицю)

Повідомлення: Ви зможете збільшити морозильне відділення. Якщо ви бажаєте заморозити продукти великого розміру, наприклад, індичку або дичину, тоді можна вийняти морозильні контейнери й скляні полиці.

- Вийміть верхні морозильні контейнери.
- Щоб продукти промерзли якнайшвидше, розмістіть їх рівномірно по всій поверхні скляної полиці.
- Крім того, можна вийняти всі морозильні контейнери та скляну полицю й покласти заморожені продукти на дно морозильної зони.

Після заморожування:

- Вимкніть функцію режиму «Вечір-ка» ❄️.
- Помістіть заморожені продукти в морозильні контейнери.
- Поставте скляну полицю та морозильні контейнери назад у холодильник.

Тривалість зберігання заморожених продуктів

Група-продуктів	Тривалість зберігання (місяців)
Лід	від 2 до 6
Хліб, випічка	від 2 до 6
Сир	від 2 до 4
Риба, жирна	від 1 до 2
Риба, пісна	від 1 до 5
Ковбаса, шинка	від 1 до 3
Дичина, свинина	від 1 до 12
Птиця, яловичина	від 2 до 10
Фрукти, овочі	від 6 до 18
Трави	від 6 до 10

Наведені значення є орієнтовними.

Для зберігання в побутових умовах упаковка продуктів має вирішальне значення для тривалості.

Якщо встановити постійну температуру заморожування $-18\text{ }^{\circ}\text{C}$ й дотримуватися належної гігієни, можна збільшити термін придатності продуктів до максимального й уникнути накопичення відходів.

Швидке охолодження напоїв

Виймайте пляшки, які були покладені в морозильне відділення для швидкого охолодження, **не пізніше, ніж через годину**. Вони можуть лопнути.

Заморожування та зберігання

Використання устаткування

Приготування кубиків льоду

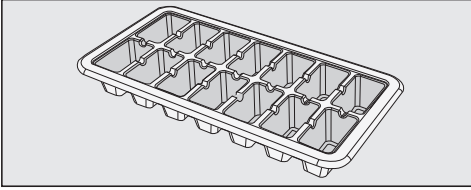

- Заповніть ванночку для льоду на 3/4 водою та поставте її на дно морозильного контейнера.
- Щоб відділити примерзлий кубик льоду від ванночки використовуйте тупий предмет, наприклад, ручку ложки.

Повідомлення: Ви легко дістанете лід із ванночки, якщо потримаєте її під проточною водою.

Використання неглибокого морозильного контейнера

Неглибокий морозильний контейнер холодильника можна використовувати для швидкого розморожування не дуже об'ємних продуктів, таких як ягоди, шматочки фруктів, зелень чи овочі.

Заморожені продукти зазвичай зберігають вихідну форму. І окремі шматочки не примерзають один до одного.

- Розмістіть продукти в неглибокому морозильному контейнері.
- Залиште їх заморожуватися на 10–12 годин.
- Потім перекладіть заморожені продукти в пакет чи контейнер для заморожування та розподіліть їх в інших морозильних контейнерах.

Холодильне відділення

Холодильне відділення автоматично розморожується.

Під час роботи компресора відбувається технічно обумовлене утворення інею та крапельок води на задній стінці холодильного відділення. Такі іній і краплини води не потрібно видаляти.

Конденсат проходить каналом для конденсації й через отвір для відведення конденсату в систему випаровування в задній частині холодильника. Тепло, яке генерує конденсатор, автоматично випаровує талу воду.

Жолоб і отвір для зливу талої води мають бути чистими. Тала вода має стікати без перешкод.

Розморожування морозильного відділення

Морозильне відділення не розморожується автоматично.

Під час роботи у звичайному режимі на внутрішніх стінках морозильного відділення згодом утворюється шар інею та льоду. Товщина інею та льоду залежить від таких причин:

- Часте відкривання дверцят або відкриті дверцята морозильного відділення на тривалий час.
- Замороження великої кількості свіжих продуктів.
- Підвищена вологість повітря у приміщенні.

Через утворення товстого шару льоду морозильні контейнери складніше виймаються. Це може також призводити до неправильного зачинення дверцят морозильного відділення. Окрім того, зменшується потужність охолодження та збільшується енергоспоживання.

- Час від часу розморожуйте морозильне відділення та не допускайте утворення крижаного шару товщиною понад 0,5 см.

Повідомлення: Виконуйте розморожування, коли в морозильному відділенні мало продуктів або вони взагалі відсутні чи низька температура та вологість повітря в приміщенні.

Розморожування

 **Небезпека пошкодження через неправильне розморожування.**

Під час розморожування стежте за тим, щоб не пошкодити холодогенератор, інакше прилад вийде з ладу.

Не зіскрібайте іній та лід. Не використовуйте гострі та ріжучі предмети.

Не використовуйте для прискорення процесу розморожування жодних механічних та інших засобів, не рекомендованих виробником.

- Приблизно за 4 години до розморожування увімкніть функцію режиму «Вечірка»  (див. розділ «Застосування режиму «Вечірка» (SuperCool/SuperFrost)»). У такий спосіб продукти, що містяться в камері, заморозяться сильніше та зможуть довше зберігатися замороженими при кімнатній температурі.
- Вийміть заморожені продукти та загорніть їх у кілька шарів газетного паперу або накрийте.

Повідомлення: Також можна покласти продукти в сумку-термос.

- Зберігайте продукти в прохолодному місці, доки прилад знову не буде готовий до роботи.
- Вийміть всі морозильні контейнери й скляні полиці з морозильної зони.

Чим довше продукти зберігаються за кімнатної температури, тим менший термін зберігання.

Здійснюйте розморожування якомога швидше.

 **Небезпека пошкодження через нагрівання та потрапляння вологи.**

Пара пароочисувача, а також електричні опалювальні пристрої та свічки, що горять, можуть пошкодити пластик і електричні деталі.

У жодному разі не використовуйте для розморожування приладу пароочисниці, електричні опалювальні пристрої, а також свічки.

 **Ризик пошкодження приладу та небезпека для здоров'я через аерозолі для відтавання й засоби для видалення зледеніння.**

Аерозолі для відтавання й засоби для видалення зледеніння можуть бути небезпечні для здоров'я, виділяти вибухонебезпечні гази та містити в складі роз'їдаючі пластмасу розчинники або займисті речовини.

Не допускається використання аерозолів для відтавання та засобів проти зледеніння.

Стежте за тим, щоб вода не потрапила в меблеву нішу.

- Вимкніть прилад.
- Витягніть мережеву вилку з розетки або вимкніть запобіжник на щитку.
- Залиште дверцята морозильного відділення відчиненими.

Повідомлення: Можна прискорити процес відтавання, поставивши на підставці в морозильне відділення 2 кастрюлі з гарячою (але не киплячою) водою. У цьому випадку залиште дверцята приладу зачиненими, щоб уникнути втрати тепла.

- Вийміть шматки льоду, що відтанули.
- Збирайте воду, що тоне, за допомогою губки або ганчірки.

Після розморожування

- Вимийте та просушіть морозильне відділення.
- Зачиніть дверцята приладу.
- Підключіть прилад і ввімкніть його.
- Увімкніть функцію режиму «Вечірка» ❄️, щоб морозильне відділення швидко охолонуло.
- Вставте морозильні контейнери із продуктами й скляні полиці в морозильне відділення, щойно температура в ньому буде достатньо низькою.
- Вимкніть функцію режиму «Вечірка» ❄️, щойно буде досягнуто постійної температури морозильного відділення щонайменше -18 °С.

Чищення та догляд

Типову табличку всередині холодильника не можна знімати. Вона знадобиться в разі виникнення несправності.

Стежте за тим, щоб вода не потрапляла в електронний блок і підсвічування.

 **Небезпека пошкодження через потрапляння вологи.**

Пара пароочищувача може пошкодити пластик і електричні деталі.

Не використовуйте пароочищувачі для чищення холодильника.

Не зливайте воду, використану під час чищення холодильника, в отвір для зливу талої води.

Вказівки щодо вибору мийних засобів

Для чищення внутрішнього простору приладу використовуйте лише звичайні не шкідливі для продуктів засоби для чищення та догляду.

Щоб не пошкодити зовнішні поверхні, **не** застосовуйте для очищення

- мийні засоби на основі соди, аміаку, кислоти чи хлориду
- мийні засоби для видалення накипу
- абразивні мийні засоби (наприклад, у вигляді порошку або паст, наждак)
- мийні засоби, що містять розчинники
- мийні засоби для очищення нержавіючої сталі
- засоби для чищення посудомийних машин
- спреї для чищення духових шаф
- засоби для очищення скла
- абразивні жорсткі губки та щітки (наприклад, губки для чищення кастроль)
- меламініві губки
- гострі металеві скребки

Рекомендовано використовувати для чищення чисту губку, ледь теплу воду та трохи м'якого мийного засобу.

Підготовка приладу до очищення

- Вимкніть прилад.
- Вийміть із приладу продукти та покладіть їх у прохолодне місце.
- Дістаньте всі знімні деталі для чищення.

Очищення внутрішнього простору

Регулярно очищуйте прилад, щонайменше один раз на місяць, а морозильне відділення після кожного розморожування.

У разі тривалого впливу забруднення за певних умов очистити поверхні буде неможливо. Поверхні можуть змінитися чи втратити свій колір. Найкраще негайно видаляти забруднення.

- Очистіть **внутрішній простір** чистою губкою, ледь теплою водою та невеликою кількістю побутового м'якого миючого засобу.
- Промивайте всі деталі вручну, а не в посудомийній машині.
- Мийте морозильне відділення після кожного розморожування.
- Промийте після очищення чистою водою, а потім протріть усе насухо ганчіркою.
- Часто очищуйте жолоб і отвір для зливу води паличкою чи чимось схожим, щоб нічого не перешкоджало зливу талої води.

- На деякий час залиште дверцята приладу відчиненими для провітрювання, щоб уникнути утворення запаху.

Виймання та демонтаж устаткування для очищення

Демонтаж дверної полиці/полиці для пляшок

Щоб вийняти накладку, виконайте такі дії:

- Поставте дверну полицю/полицю для пляшок на робочу поверхню.
- Знімайте накладку, почавши з одного боку.
- Після очищення знову прикріпіть накладку до дверної полиці/полиці для пляшок.

Чищення та догляд

Демонтаж полиці

- Покладіть полицю на м'яку поверхню (наприклад, кухонний рушник) на робочій поверхні.

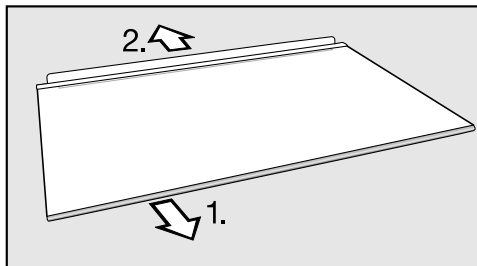

- Перед очищенням полиці зніміть пластикові накладки та задні захисні планки.

1. Починаючи з одного боку, зніміть пластикові накладки.
2. Зніміть задні накладки.

- Після очищення знову прикріпіть пластикові накладки й захисні планки до полиці.

Виймання висувних контейнерів

- Злегка підніміть контейнер спереду та висуньте його.

Зніміть кришку з висувного контейнера DailyFresh

- Вийміть висувний контейнер DailyFresh.
- Підніміть кришку відділення спереду й витягніть її.
- Після очищення засуньте кришку назад.

Зніміть і знову вставте верхній висувний контейнер морозильної зони

- Витягніть висувний контейнер до упору.
- Злегка нахиліть висувний контейнер вгору й вийміть його.
- Помістіть висувний контейнер по діагоналі зверху ліворуч і праворуч у кріплення та втисніть його до упору.

Очищення ущільнення дверцят

 **Небезпека пошкодження через неправильне очищення.**

Внаслідок обробки маслами або жирами ущільнення дверцят може стати пористим.

Забороняється обробляти ущільнення дверцят за допомогою масел і жирів.

- Регулярно очищуйте ущільнення дверцят чистою водою й ретельно витирайте їх ганчіркою насухо.

Очищення вентиляційних профілів

Скупчення пилу збільшує витрати електроенергії.

- Регулярно очищайте профілі для вентиляції і видалення повітря щіткою або пилососом (використовуйте, наприклад, всмоктувальну щітку для пилососів Miele).

Після чищення

- Установіть на свої місця всі деталі приладу.
- Увімкніть холодильник.
- Увімкніть на деякий час функцію режиму «Вечірка» ❄️, щоб холодильне та морозильне відділення швидко охолонули.
- Покладіть продукти в холодильне відділення та закрийте дверцята.
- Вставте морозильні контейнери із продуктами в морозильне відділення, щойно температура в ньому буде достатньо низькою.
- Вимкніть функцію режиму «Вечірка» ❄️, щойно буде досягнуто постійної температури морозильного відділення щонайменше -18°C .

Що робити, якщо ...?

Ви можете самостійно усунути більшість дефектів і несправностей, які можуть виникнути під час повсякденної експлуатації. У більшості випадків Ви таким чином заощадите час і гроші, тому що Вам не доведеться викликати майстра із сервісної служби.

Нижчеподані таблиці повинні Вам допомогти визначити причини дефектів або несправностей та усунути їх.

За можливості не відкривайте холодильник до усунення несправності, щоб зменшити втрату холоду.

Проблема	Причина і усунення
Холодильник не охолоджує й індикатор температури не світиться.	Холодильник вимкнено. ■ Ввімкніть холодильник.
	Штепсельну вилку неправильно вставлено в розетку. ■ Вставте штепсельну вилку в розетку.
	Спрацював запобіжник на електрощитку. Холодильник, мережа чи інший прилад може бути пошкоджено. ■ Зверніться до кваліфікованого електрика або до сервісної служби.

Проблема	Причина і усунення
<p>Індикатор температури світиться, однак холодильник не охолоджує.</p>	<p>Увімкнено режим презентації. Він дає змогу демонструвати роботу приладу, наприклад, спеціалізованому дилеру, із вимкненим компресором. Для побутового використання це налаштування не потрібне.</p> <ul style="list-style-type: none"> ■ Режим презентації можна вимкнути, виконавши самодіагностику приладу: ■ Вимкніть холодильник і знову увімкніть через 5 хвилин. ■ Протягом наступних 10 секунд натискайте кнопку живлення упродовж 5–7 секунд, поки не почуєте звуковий сигнал. <p>Режим самодіагностики пристрою запущено й через певний час звучить довгий звуковий сигнал.</p> <ul style="list-style-type: none"> - Якщо в кінці самодіагностики пристрою звучать 2 звукові сигнали й індикатор режиму «Вечірка» ✨ блимає 2 рази, холодильник справний. - Холодильник переходить у нормальний режим роботи. - Якщо після завершення самодіагностики пристрою звучать 5 звукових сигналів й індикатор режиму «Вечірка» ✨ блимає протягом 10 секунд, пристрій несправний. Зверніться до сервісної служби.
<p>Компресор вмикається частіше й на довший час, температура у приладі занижка.</p>	<p>Вентиляційні отвори заставлені або запилені.</p> <ul style="list-style-type: none"> ■ Не заставляйте вентиляційні отвори сторонніми предметами. ■ Регулярно очищуйте вентиляційні отвори від пилу. <p>Дверця постійно відчиняли, інакше велика кількість їжі зберігалася б свіжою або замороженою.</p> <ul style="list-style-type: none"> ■ Відчиняйте дверця приладу тільки за потреби та лише на максимально короткий час.

Що робити, якщо ...?

Проблема	Причина і усунення
	<p>Потрібна температура встановлюється знову через певний час.</p> <p>Дверцята приладу неповністю зачинені. З часом у морозильному відділенні утвориться товстий шар льоду.</p> <ul style="list-style-type: none">■ Зачиніть дверцята приладу. <p>Потрібна температура встановлюється знову через певний час.</p> <p>Якщо товстий шар льоду вже утворився, потужність охолодження зменшується, а енергоспоживання збільшується.</p> <ul style="list-style-type: none">■ Розморозьте та вимийте прилад.
	<p>Температура у приміщенні зависока. Чим вища температура у приміщенні, тим довше працює компресор.</p> <ul style="list-style-type: none">■ Дотримуйтеся порад із розділу «Установлення», підрозділу «Місце встановлення».
	<p>Прилад неправильно вбудовано в нішу.</p> <ul style="list-style-type: none">■ Вбудуйте холодильник відповідно до інструкцій, наведених в інструкції з монтажу, що входить до комплекту постачання.
	<p>Установлено занижку температуру в холодильнику.</p> <ul style="list-style-type: none">■ Змініть налаштування температури.
	<p>Більшу кількість їжі заморожено відразу.</p> <ul style="list-style-type: none">■ Дотримуйтеся рекомендацій із розділу «Заморожування та зберігання».
	<p>Функцію режиму «Вечірка» ❄️ досі ввімкнено.</p> <ul style="list-style-type: none">■ Щоб заощадити електроенергію, можна передчасно вимкнути функцію режиму «Вечірка» ❄️.

Що робити, якщо ...?



Проблема	Причина і усунення
Компресор вмикається рідше та на коротший час, температура у приладі зростає.	<p>Це не помилка. Установлено зависоку температуру.</p> <ul style="list-style-type: none">■ Змініть налаштування температури.■ Через 24 години ще раз перевірте температуру. <p>Продукти починають розморожуватися. У приміщенні не досягнуто температури, для якої розраховано холодильник.</p> <p>Компресор вмикається рідше, коли температура у приміщенні занижка. Тому в морозильному відділенні може стати надто тепло.</p> <ul style="list-style-type: none">■ Дотримуйтеся порад із розділу «Установлення», підрозділу «Місце встановлення».■ Збільшіть температуру у приміщенні.

Що робити, якщо ...?

Загальні проблеми з приладом

Проблема	Причина і усунення
Лунає попереджувальний сигнал.	Дверцята відчинено довше ніж 2 хв. ■ Зачиніть дверцята приладу.
На дні холодильного відділення збирається волога.	Засмітився зливний отвір для талої води. ■ Очистіть жолоб та отвір для зливу талої води.
Продукти змерзлись.	Упаковка продуктів під час завантаження була волога. ■ Розділіть продукти тупим предметом, наприклад, ручкою ложки.
Зона навколо морозильного відділення здається теплою.	Це не помилка! Підігрів запобігає утворенню конденсату на ущільнені дверцят.
Дверцята морозильного відділення кілька разів не відчиняються.	Це не помилка. Завдяки всмоктувальному ефекту дверцята можна буде відкрити без зусиль при бл. через 1 хвилину.
Сильне утворення льоду на задній стінці холодильного відділення	Полицю в холодильному відділенні встановлено неправильно. ■ Вставте полицю правильно. Задня частина має бути спрямована вгору.
Виникнення порушення електропостачання.	Під час порушення електропостачання температура в холодильнику підвищується. Термін зберігання скорочується, а якість їжі погіршується. ■ Якщо можливо, тримайте холодильник закритим під час порушення електропостачання та не зберігайте в ньому інші продукти. ■ Перевірте якість продуктів після порушення електропостачання. ■ Залежно від температури, перевірте, чи не підтанули або навіть не розморозились продукти. Якщо це так, перш ніж знову заморозити продукти, проведіть додаткову термічну обробку (зваріть або засмажте їх). ■ Якщо ви сумніваєтеся, утилізуйте заморожені продукти, що розморозились.

Не вмикається внутрішнє освітлення

Проблема	Причина і усунення
Не вмикається внутрішнє освітлення.	<p>Холодильник вимкнено. ■ Ввімкніть холодильник.</p> <p>Якщо дверцята приладу відчинено, внутрішнє освітлення автоматично вимикається приблизно через 15 хвилин для уникнення перегрівання. Якщо це не є причиною, виникла несправність.</p> <div data-bbox="404 464 1042 719" style="border: 1px solid gray; padding: 5px;"><p> Ураження електричним струмом через відкриті струмопровідні деталі. Під час знімання плафона можливий контакт зі струмопровідними деталями. Не знімайте плафон. Заміну ламп і ремонт світлодіодної підсвітки має здійснювати виключно сервісна служба.</p></div> <div data-bbox="404 735 1042 1023" style="border: 1px solid gray; padding: 5px;"><p> Небезпека ураження струмом через світлодіодну підсвітку. Це підсвічування відповідає групі ризику ГР 2. Якщо плафон пошкоджено, існує небезпека ураження зору. Якщо плафон несправний, ніколи не дивіться на підсвічування зблизька через оптичні інструменти (наприклад, лупу тощо).</p></div> <p>■ Зверніться до сервісної служби.</p>

Причини звуків

Під час роботи холодильник видає різні звуки.
При низькій потужності охолодження холодильник заощаджує енергію, зате працює довше. Гучність менша.
Завдяки високій потужності охолодження продукти охолоджуються швидше. Гучність вища.

Звуки, характерні для роботи приладу	Звідки він лунає?
Брррррр ...	Рокіт створює компресор. Він може ставати гучнішим під час запуску компресора.
Буль, буль ...	Булькання, бурління чи гудіння спричиняє холодоагент, який тече трубою.
Клац ...	Клацання зазвичай можна почути, коли термостат вмикає чи вимикає компресор.
Шрррррр ...	Можна почути тихий шиплячий звук, спричинений повітряним потоком у камері.
Хруп ...	Хрупання виникає в разі деформації матеріалу холодильника.
Пам'ятайте, що шуму компресора й потоку в холодильному контурі уникнути неможливо.	

Шуми	Причина й усунення
Клацання, стукіт, дєренчання	Прилад стоїть нерівно. Вирівняйте прилад за допомогою ватерпаса. Використовуйте для цього ніжки під приладом.
	Прилад доторкається до інших меблів або приладів. Відсуньте прилад.
	Контейнери або полиці хитаються або застрягають. Перевірте положення знімних деталей і за потреби встановіть їх заново.
	Ємності або пляшки доторкаються одна до одної. Відсуньте ємності одна від одної.
	Тримач кабелю досі висить на задній стінці приладу. Зніміть його.

Куди звертатись у разі виникнення несправностей

У разі виникнення несправностей, які не вдається усунути самостійно, зверніться, наприклад, до постачальника Miele або в сервісну службу Miele.

Приєм у сервісній службі Miele можна узгодити за допомогою Інтернету за адресою www.miele.com/service.

Контактні дані сервісної служби Miele можна знайти в кінці цього документа.

Для обслуговування сервісній службі потрібні відомості про модель і серійний номер (модель/серійний номер). Ці дані ви знайдете на типовій табличці.

Типову табличку розміщено всередині приладу.

База даних EPREL

З 1 березня 2021 року відомості щодо маркування класу енергоспоживання та вимоги щодо екологічного проектування можна буде знайти у європейській базі даних (EPREL). Доступ до бази даних за цим посиланням <https://eprel.ec.europa.eu/>. Вкажіть номер моделі пристрою.

Тип моделі вказано на заводській табличці.

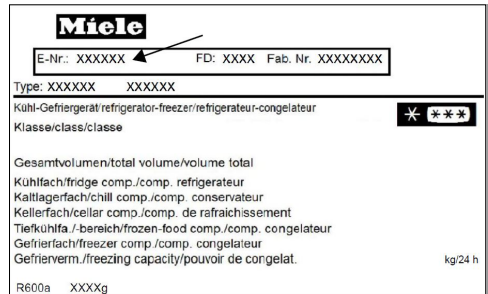

Гарантійний строк

Гарантійний строк складає 2 роки.

Більш змістовну інформацію щодо гарантійних положень в Вашій країні Ви отримаєте в сервісній службі Miele.

Виробник:

Міле & Ці. КГ, Карл-Міле-Штраسه, 29, 33332 Г'ютерсло, Німеччина
Miele & Cie. KG, Carl-Miele-Straße 29, 33332 Gütersloh, Deutschland

Уповноважений представник виробника в Україні:

ТОВ «Міле»

вул. Жилинська 48, 50А

01033 Київ, Україна

Телефон: + 38 (044) 496 0300

Internet: www.miele.ua

E-mail: info@miele.ua



KD 7713 E, KD 7714 E, KD 7724 E

uk-UA

M.-Nr. 12 117 130 / 00