



















Інструкція з експлуатації та монтажу Комбінація холодильник з морозильником



Обов'язково прочитайте дану інструкцію з експлуатації перед установкою, підключенням та підготовкою до роботи. Тим самим Ви зможете захистити себе та запобігти пошкодженню.

ЗМІСТ

Заходи безпеки та застереження	5
Ваш внесок в охорону навколишнього середовища	14
Енергозбереження	15
Опис приладу	17
Устаткування	19
Супутнє устаткування	19
Устаткування, що можна придбати додатково	20
Перше введення в експлуатацію	22
Перед першим використанням	22
Очищення холодильника	22
Підключення приладу	22
Ввімкнення і вимкнення приладу	23
Дисплей із сенсорним керуванням	23
Ввімкнення приладу	23
Стартова сторінка	23
Вимкнення холодильника	24
За умови тривалої відсутності	26
Правильна температура	27
... у холодильному відділенні та зоні PerfectFresh Pro	27
Автоматичне розподілення холодного повітря (DynaCool)	27
... у морозильному відділенні	27
Індикація температури	28
Установка температури	28
Можливі значення для встановлення температури	29
Температура в зоні PerfectFresh Pro	29
Застосування суперохолодження і суперзаморожування	30
Функція суперохолодження ❄	30
Функція суперзаморожування ❄	30
Увімкнення або вимкнення бажаних функцій	31
Індикація обраної функції	32
Сигнал про підвищення температури/відчинені дверцята	33
Сигнал про зміну температури	33
Сигнал про відчинені дверцята	34
Програмування інших установок	36
Огляд налаштувань	36

Пояснення установок	39
Ввімкнення/вимкнення режиму «Вечірка» 	39
Увімкнення/вимкнення режиму «Відпустка» 	40
Використання таймера  (таймер QuickCool)	41
Ввімкнення/вимкнення блокування 	42
Вимкнення холодильника 	42
Увімкнення/вимкнення шабат-режиму 	43
Встановлення часу до спрацювання сигналу про відчинені дверцята 	44
Зміна температури в зоні PerfectFresh Pro 	44
Ввімкнення/вимкнення тону кнопок 	45
Регулювання/вимкнення гучності попереджувальних і звукових сигналів 	45
Регулювання яскравості дисплея 	45
Установка одиниць температури °C/°F	45
Вимкнення режиму презентації 	45
Відновлення заводських установок 	46
Запит інформації 	46
Нагадування: заміна вугільного фільтра 	46
Нагадування: очищення вентиляційної решітки 	46
Зберігання продуктів в холодильному відділенні	47
Різні зони охолодження.....	47
Не придатні для зберігання в холодильному відділенні продукти.....	48
Вказівки щодо закупівлі продуктів харчування	49
Правильне зберігання продуктів.....	49
Зберігання продуктів у зоні PerfectFresh Pro	50
Сухе відділення 	51
Вологе відділення 	51
Результат зберігання у відділеннях зони PerfectFresh Pro	52
Оформлення внутрішнього простору холодильної зони	54
Перестановка дверних полиць і полиць для пляшок.....	54
Перестановка полиці/полиці з підсвічуванням.....	54
Перестановка полиці для пляшок	54
Виймання контейнерів зони PerfectFresh Pro	55
Перестановка вугільного фільтра	56
Перестановка і установка тримача для пляшок	56
Заморожування та зберігання	57
Максимальна потужність заморожування	57
Яким чином заморожувати свіжі продукти?	57
Зберігання готових заморожених продуктів.....	57
Самостійне заморожування харчових продуктів	58

ЗМІСТ

Оформлення внутрішнього простору	62
Використання устаткування	62
Розморожування	64
Чищення та догляд	65
Вказівки щодо вибору миючих засобів	65
Підготовка приладу до очищення	66
Очищення внутрішнього простору, устаткування.....	68
Очищення фронту приладу і бічних стінок.....	69
Очищення вентиляційної решітки.....	69
Очищення ущільнення дверцят	70
Заміна вугільного фільтра.....	70
Введення приладу в експлуатацію після чищення.....	71
Що робити, якщо ...?	72
Причини звуків	84
Сервісна служба	85
Куди звертатись у разі виникнення несправностей	85
– Індикація ліцензійних угод.....	85
База даних EPREL	85
Гарантійний строк.....	85
Установлення	86
Вказівки щодо установки.....	86
Встановлення впритул (side-by-side).....	86
Місце встановлення.....	86
Вентиляція.....	87
Монтаж настінної дистанційної планки з комплекту	88
Обмеження кута відкривання дверцят	88
Установка приладу	91
Кріплення дверцят приладу.....	92
Вбудовування приладу в ряд кухонних приладів	92
Розміри приладу	94
Зміна упору дверцят	95
Послаблення тримача кабелю на верхньому шарнірі дверцят	97
Монтаж з'єднання кабелю на верхньому шарнірі дверцят.....	109
Вирівнювання дверцят приладу	110
Підключення електроживлення.....	111
Гарантія якості товару	114

Заходи безпеки та застереження

Цей холодильник відповідає нормам технічної безпеки. Неправильна експлуатація може призвести до травмування людей і пошкодження приладу.

Перш ніж розпочинати використовувати холодильник, уважно прочитайте інструкцію з монтажу й експлуатації. Вона містить важливі вказівки щодо встановлення, безпеки, використання та обслуговування. Так можна запобігти травмуванню людей і пошкодженню холодильника.

Відповідно до норми IEC 60335-1 компанія Miele наполегливо рекомендує прочитати та враховувати всю доступну інформацію, а також попередження, вказівки з безпеки та встановлення холодильника.

Miele не несе відповідальності за пошкодження, спричинені через недотримання цих вказівок.

Дбайливо зберігайте цю інструкцію з експлуатації та монтажу й за можливості передайте її наступному власнику приладу.

Використання за призначенням

- ▶ Холодильник призначений для побутового використання та застосування в умовах, схожих до побутових, як-от
 - у магазинах, офісах і подібних робочих приміщеннях
 - у сільськогосподарських садибах
 - для використання гостями в готелях, мотелях, пансіонатах зі сніданком та інших типових житлових приміщеннях.
- Цей прилад не призначений для використання на відкритому повітрі.

Заходи безпеки та застереження

▶ Використовуйте прилад виключно у домашньому господарстві для зберігання та охолодження продуктів, для зберігання заморожених продуктів, для заморожування свіжих продуктів харчування та приготування льоду.

Використання приладу з іншою метою є неприпустимим.

▶ Холодильник не підходить для зберігання та охолодження лікарських засобів, плазми крові, лабораторних препаратів або подібних речовин чи продуктів, що лежать в основі Директиви щодо медичних продуктів. Неправильне використання холодильника може призвести до пошкодження або псування товарів, які в ньому зберігаються. Крім того, холодильник не призначений для роботи у вибухонебезпечних зонах.

Компанія Miele не несе відповідальності за можливі пошкодження, причиною яких є неналежне використання або неправильна експлуатація приладу.

▶ Особам (зокрема дітям), які за станом здоров'я або за браком досвіду чи відповідних знань не можуть впевнено користуватися холодильником, не рекомендується експлуатувати його без нагляду з боку відповідальної особи.

Таким особам можна використовувати холодильник без нагляду лише за умови, що вони отримали інструктаж щодо безпечної експлуатації та розуміють пов'язані з експлуатацією небезпеки.

Якщо у Вас є діти

▶ Діти до 8 років повинні знаходитись на безпечній відстані від приладу або під постійним наглядом.

▶ Діти старше восьми років можуть керувати холодильником без нагляду, якщо вони настільки опанували роботу з ним, що можуть робити це впевнено. Діти повинні розуміти можливу небезпеку, пов'язану з експлуатацією приладу.

▶ Дітям не дозволяється очищати холодильник без нагляду.

▶ Не залишайте без нагляду дітей, якщо вони знаходяться поблизу приладу. Ніколи не дозволяйте дітям грати із приладом.

▶ **Небезпека задухи!** Діти під час гри можуть залізти в пакувальний матеріал (наприклад, пластикову плівку) або вдягти його на голову і затягнути. Тримайте пакувальний матеріал подалі від дітей.

Техніка безпеки

▶ Система циркуляції холодоагенту перевірена на герметичність. Холодильник відповідає нормам безпеки та чинним директивам ЄС.



▶ Цей холодильник містить холодоагент ізобутан (R600a), природний газ, який є високо екологічним, проте легкозаймистим. Холодоагент не шкодить озоновому шару та не підвищує парниковий ефект.

Використання цього холодоагенту, який не шкодить довкіллю, частково спричиняє збільшення рівня шуму, що виробляється приладом. Окрім шумів компресора можуть виникати аеродинамічні шуми в загальному холодильному циклі. Цих ефектів, на жаль, не можна уникнути, але вони не впливають на потужність холодильника.

Під час транспортування, вбудовування/встановлення необхідно стежити, щоб не пошкодити жоден із циркуляційних контурів холодоагенту. Викид холодоагенту може спричинити травмування очей.

У разі пошкодження:

- Уникайте відкритого полум'я або джерел іскріння.
- Від'єднайте холодильник від електромережі.
- Провітріть приміщення, у якому розташований прилад, протягом кількох хвилин.
- Зверніться до сервісної служби.

Заходи безпеки та застереження

- ▶ Чим більше холодоагенту в холодильнику, тим більшим має бути приміщення, у якому буде розміщено холодильник. У разі витоку в надто малих приміщеннях можливе виникнення легкозаймистої газо-повітряної суміші. Для 11 г холодоагенту слід використовувати приміщення не менше 1 м³. Кількість холодоагенту вказано на табличці всередині холодильника.
- ▶ Технічні характеристики (запобіжник, напруга і частота живлення), вказані на типовій табличці повинні співпадати з даними електромережі, щоб запобігти пошкодженню приладу. Порівняйте їх перед підключенням або проконсультуйтеся з фахівцем-електриком.
- ▶ Електробезпека приладу гарантована тільки в тому випадку, якщо він підключений до системи захисного заземлення згідно інструкцій. Дуже важливо дотримуватись цієї основної умови забезпечення електробезпеки. У разі сумніву проконсультуйтеся із фахівцем-електриком.
- ▶ Надійну та бездоганну роботу приладу буде забезпечено лише у випадку її підключення до громадської відкритої мережі.
- ▶ У випадку ушкодження мережевого кабелю його заміна повинна виконуватися фахівцями, авторизованими фірмою Miele, щоб уникнути виникнення небезпеки для користувача.
- ▶ Багатомісні розетки не забезпечують належної безпеки (небезпека займання внаслідок перегріву). Не підключайте за їх допомогою прилад до електромережі.
- ▶ Якщо вода потрапить на струмопровідні деталі або на мережевий кабель, це може призвести до короткого замикання. З метою безпеки не встановлюйте холодильник у місцях розбризкування води/вологи (наприклад, гараж, пральня).
- ▶ Цей прилад не можна використовувати в нестационарних умовах (наприклад, кораблях).

Заходи безпеки та застереження

- ▶ Пошкодження приладу можуть становити загрозу Вашій безпеці. Перевірте відсутність зовнішніх пошкоджень. У випадку їх наявності не вмикайте прилад.
- ▶ Цей прилад не призначений, щоб використовувати у вбудованому стані.
- ▶ Під час проведення робіт з монтажу та обслуговування, а також при здійсненні ремонтних робіт необхідно від'єднати прилад від мережі. Прилад вважається повністю відімкнутим від електромережі лише тоді, якщо виконана одна із наступних вимог:
 - вимкнено запобіжники на електрощитку або
 - повністю викручено нарізний запобіжник на електрощитку, або
 - мережевий кабель вийнятий з розетки. При від'єднанні від мережі не тягніть за провід, тримайтеся за вилку.
- ▶ Внаслідок неправильно виконаних робіт з монтажу, техобслуговування або ремонтних робіт може виникнути серйозна небезпека для користувача. Роботи з монтажу та обслуговування повинні виконувати лише авторизовані фахівці Miele.
- ▶ Гарантія втрачає силу, якщо ремонтні роботи морозильника були проведені не авторизованими фахівцями Miele.
- ▶ Пошкоджені деталі необхідно замінювати виключно оригінальними запчастинами Miele. Тільки за такої умови Miele гарантує, що деталі повністю відповідають вимогам безпеки.

Заходи безпеки та застереження

► Цей холодильник оснащено спеціальним освітлювальним засобом через особливі вимоги (наприклад, щодо температури, вологості, хімічної стійкості, зносостійкості та вібрації). Цей освітлювальний засіб можна використовувати лише за прямим призначенням. Освітлювальний засіб непридатний для освітлення приміщень. Замінювати його повинні лише вповноважені спеціалісти або фахівці сервісної служби Miele. Цей холодильник оснащено джерелом світла класу енергоефективності G.

Належна експлуатація

► Холодильник розраховано на певний кліматичний клас (діапазон температур у приміщенні), меж якого необхідно дотримуватися. Кліматичний клас зазначено на типовій таблиці всередині холодильника. Нижча температура у приміщенні призводить до збільшення часу простою компресора, у результаті чого прилад не зможе підтримувати необхідну температуру.

► Вентиляційні отвори не повинні бути закриті або заставлені. Необхідно забезпечити вільне відведення повітря. Внаслідок цього зростуть витрати електроенергії, крім того, не виключена ймовірність пошкодження окремих елементів конструкції.

► Якщо Ви зберігаєте в приладі або на його дверцятах продукти із вмістом жиру або масла, стежте, щоб жир або масло випадково не пролилися на пластикові деталі приладу. Інакше від контакту із пластиком можливе утворення тріщин.

► Небезпека займання і вибуху. Заборонено зберігати в приладі вибухонебезпечні матеріали (наприклад, аерозолі). Займісті гази можуть зайнятися від електричних деталей.

► Небезпека вибуху. Не використовуйте в приладі електричні пристрої (наприклад, для подрібнення льоду). Можуть утворитися іскри.

Заходи безпеки та застереження

- ▶ **Небезпека травмування користувача та пошкодження приладу.** Не зберігайте в морозильному відділенні бляшанки і пляшки з газованими напоями або рідинами, які можуть замерзнути. Бляшанки або пляшки можуть тріснути.
- ▶ **Небезпека травмування користувача та пошкодження приладу.** Виймайте пляшки, які помістили в морозильне відділення для швидкого охолодження, не пізніше ніж через годину. Пляшки можуть тріснути.
- ▶ **Небезпека травмування.** Не торкайтеся замороженого продукту та металевих деталей вологими руками. Руки можуть замерзнути.
- ▶ **Небезпека травмування.** Не беріть кубики льоду та морозиво до рота відразу після виймання з морозильного відділення. Через дуже низьку температуру заморожені продукти можуть замерзнути до губ або язика.
- ▶ **Не допускається повторне заморожування підталих або розморожених продуктів харчування.** Необхідно якомога швидше вжити їх у їжу, тому що вони можуть втратити свою поживну здатність або зіпсуватися. Відварені та смажені продукти після відтавання можна заморожувати повторно.
- ▶ **При вживанні в їжу прострочених продуктів існує небезпека отруєння.**
Термін зберігання продуктів залежить від таких факторів, як ступінь свіжості, якість продуктів та температура зберігання. Враховуйте вказівки виробника щодо умов і строків зберігання продуктів!

Приладдя й запчастини

- ▶ Використовуйте виключно оригінальне устаткування Miele. Під час встановлення або вбудування інших деталей право на гарантійне обслуговування буде втрачене, а також може відбутися втрата гарантованої якості приладу.

Заходи безпеки та застереження

► Miele надає гарантію на постачання запчастин після завершення серійного виробництва вашого холодильного обладнання на термін до 15 років (не менше 10 років).

Чищення та догляд

► Внаслідок подряпин скляний фронт дверцят може пошкодитись. Під час чищення скла дверцят не використовуйте абразивні засоби для чищення, жорсткі губки або щітки та гострі металеві скребки.

► Забороняється обробляти ущільнення дверцят за допомогою масел і жирів.

Внаслідок цього ущільнення стане згодом пористим.

► Пара за умови використання пароочищувачів може потрапити на струмопровідні деталі і спричинити коротке замикання. Не використовуйте для чищення приладу пароочищувачі.

► Гострі предмети пошкоджують холодогенератор і прилад вийде з ладу. Тому не використовуйте гострі предмети для:

- видалення інею та льоду,
- відділення примерзлих формочок для льоду та продуктів.

► Не допускається використання для відтавання морозильної зони електронагрівачів або свічок. Можна пошкодити пластмасове покриття.

► Не допускається використання засобів для відтавання в аерозольній упаковці або засобів проти зледеніння. Вони можуть бути небезпечні для здоров'я, виділяти вибухонебезпечні гази або містити в складі роз'їдаючі пластмасу розчинники або горючі речовини.

Транспортування

- ▶ Транспортуйте прилад у вертикальному положенні і в транспортувальній упаковці, щоб уникнути пошкоджень..
- ▶ Небезпека травмування користувача та пошкодження приладу. Транспортуйте прилад із допомогою 2 особи, оскільки він дуже важкий.

Утилізація відпрацьованого приладу

- ▶ Утилізуючи старий прилад, необхідно вивести з ладу замок. Саме це дасть змогу запобігти ситуаціям, коли діти під час гри замикаються всередині та наражають своє життя на небезпеку.
- ▶ Викид холодоагенту може спричинити травми очей! Стежте за тим, щоб не пошкодити деталі морозильного контуру, наприклад,
 - проколюванням каналів холодоагенту у випарнику,
 - згинанням циркуляційних трубок,
 - нанесенням подряпин на покриття.

Ваш внесок в охорону навколишнього середовища

Утилізація транспортувальної упаковки

Упаковка захищає прилад від пошкоджень під час транспортування. Матеріали, з яких виготовлена упаковка, безпечні для навколишнього середовища і легко утилізуються, тому підлягають переробці.

Повернення упаковки для її вторинної переробки дозволяє економно витратити сировину та зменшувати кількість відходів. Ваш продавець забере упаковку.

Утилізація відпрацьованого приладу

Електричні й електронні прилади містять цінні матеріали. Вони також містять певні речовини, суміші та деталі, які необхідні для функціонування і безпеки приладів. За умов неналежного використання відпрацьованого приладу або в разі його потрапляння в побутове сміття такі речовини можуть завдати шкоди здоров'ю людини або довкіллю. Тому в жодному разі не утилізуйте відпрацьований прилад разом із побутовим сміттям.

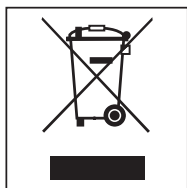

Натомість віднесіть прилад до офіційного пункту утилізації відпрацьованих електричних і електронних приладів свого міста, продавця або компанії Miele. За видалення особистих даних на відпрацьованому приладі відповідальність несе користувач.

Простежте за тим, щоб до відправлення холодильника на відповідну екологічну утилізацію його труби не було пошкоджено.

Так можна переконатися, що холодоагент, який знаходиться в холодильному циклі, а також мастило з компресора не потраплять у довкілля.

Простежте, щоб до відправлення на утилізацію прилад зберігався в недоступному для дітей місці. Інформацію про це викладено в інструкції з експлуатації та монтажу в розділі «Заходи безпеки та застереження».

Енергозбереження

	Звичайні енерговитрати	Підвищені енерговитрати
Установка та тех- обслуговування	У провітрюваних приміщеннях.	У закритих, не провітрюваних приміщеннях.
	У місці без впливу прямих сонячних променів.	Під впливом прямих сонячних променів.
	Подалі від джерела тепла (радіатори, плита).	Поблизу джерела тепла (радіатори, плита).
	При оптимальній температурі в приміщенні близько 20 °С.	При підвищеній температурі в приміщенні понад 25 °С.
	З незакритими вентиляційними отворами, що регулярно очищуються від пилу.	Із закритими або брудними вентиляційними отворами.
Установка температури	Холодильна зона від 4 до 5 °С	Чим нижча встановлена температура, тим вище енергоспоживання!
	У зоні PerfectFresh Pro близько 0°С	
	У морозильній зоні -18 °С	

Енергозбереження

	Звичайні енерговитрати	Підвищені енерговитрати
Експлуатація	Розташовувати контейнери й полиці, як їх було розміщено на заводі.	
	Відчиняти дверцята лише за потреби й по можливості швидко закривати. Зберігати належним чином розсортовані продукти.	Часте та тривале відкриття дверцят призводить до втрати холоду й потрапляння у прилад теплого повітря. Холодильник намагається знизити температуру, за рахунок чого підвищується час роботи компресора.
	Під час покупок використовувати сумку-холодильник і швидко завантажувати продукти у прилад. Під час виймання частини продуктів швидко класти іншу частину назад, доки вона не нагрілась. Теплі продукти й напої охолоджувати не в холодильнику.	Теплі страви та продукти кімнатної температури підвищують температуру всередині приладу. Холодильник намагається знизити температуру, за рахунок чого підвищується час роботи компресора.
	Зберігати продукти добре запакованими.	Випаровування й конденсація рідини в холодильному відділенні призводить до зниження продуктивності приладу.
	Під час розморожування класти заморожені продукти в холодильне відділення.	
	Не переповнювати контейнери, щоб повітря могло циркулювати.	Погіршення циркуляції повітря призводить до зниження продуктивності приладу.

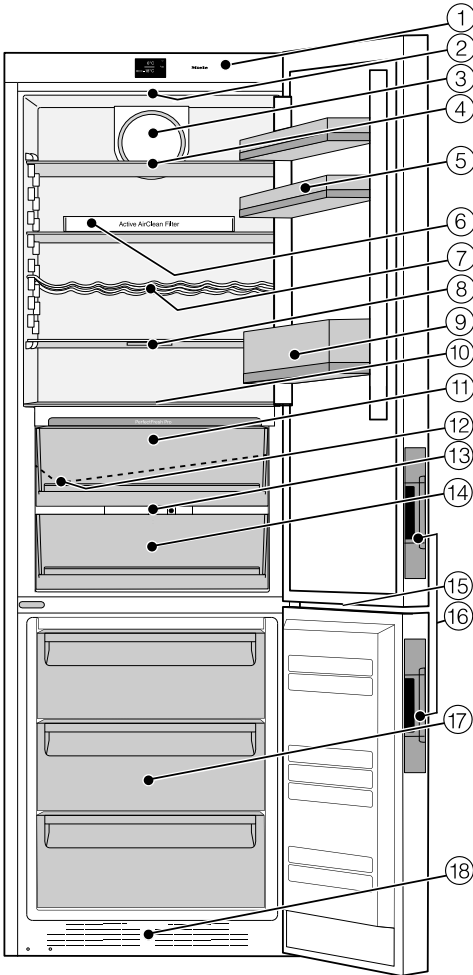

- ⑤ Полиця для яєць/полиця на дверцятах
- ⑥ Тримач із вугільним фільтром (Active AirClean)
- ⑦ Підставка для пляшок
- ⑧ Полиця з підсвічуванням (FlexiLight)
- ⑨ Полиця із тримачем для пляшок
- ⑩ Інфосистема PerfectFresh Pro
- ⑪ Сухе відділення зони PerfectFresh Pro
- ⑫ Жолоб і отвір для зливу талої води
- ⑬ Регулятор вологості повітря у вологому відділенні
- ⑭ Вологе відділення зони PerfectFresh Pro
- ⑮ Внутрішнє освітлення морозильного відділення
- ⑯ Прихована ручка з механізмом відчинення дверцят (Click2open)
- ⑰ Контейнери для заморожування
- ⑱ Вентиляційна решітка

На рисунку зображено приклад моделі приладу.

- ① Панель керування з дисплеєм
- ② Внутрішнє освітлення холодильного відділення
- ③ Вентилятор
- ④ Полиця







Для полегшення встановлення на задній стороні приладу знаходяться транспортувальні ручки згори й роликни знизу.

Зона PerfectFresh Pro відповідає всім вимогам до холодильного обладнання EN ISO 15502.







Опис приладу

Символи на дисплеї

Керування

Символ		Значення
	Режим очікування	Ввімкнення/вимкнення всього приладу Увімкнення лише холодильного відділення
	Режим налаштування	Програмування налаштувань (див. розділ «Програмування інших налаштувань»)
	Мінус/плюс	Змінення налаштування (наприклад, температури)
		Підтвердження налаштування
	Стрілка навігації вліво/вправо	Гортання в режимі налаштувань або вибір налаштування
	Назад	Вихід із пункту меню

Інформація

Символ		Значення
	Режим очікування	Прилад підключено до електропостачання але не ввімкнено. Холодильну зону вимкнено окремо.
	Морозильна зона	Індикація температури в морозильній зоні
	Суперохолодження (холодильна зона) / Суперзаморожування (морозильна зона)	Функцію можна обирати залежно від зони (див. «Використання суперзаморожування і суперохолодження»).
	Сигнал про зміну температури	Повідомлення про помилку (див. розділ «Що робити, якщо ... – Повідомлення на дисплеї»)
	Сигнал про відчинені дверцята	Повідомлення про помилку (див. розділ «Що робити, якщо ... – Повідомлення на дисплеї»)
	Порушення електропостачання	Повідомлення про помилку (див. розділ «Що робити, якщо ... – Повідомлення на дисплеї»)

Супутнє устаткування

Тримач для пляшок

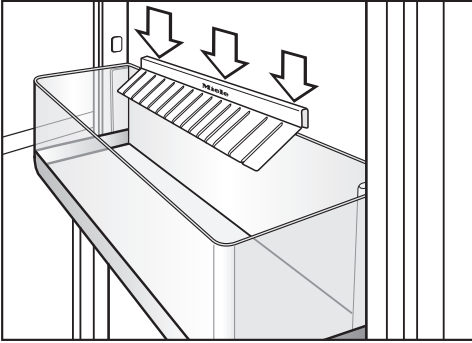

Направляючі тримача для пляшок кріпляться в полиці для пляшок, і під час відкривання дверцят пляшки будуть стояти більш стійко.

Підставка для пляшок

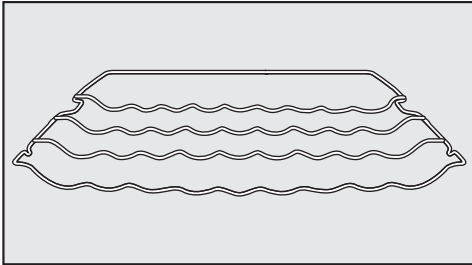

За допомогою розмежувальної пластини пляшки можна горизонтально зберігати в холодильнику, тим самим заощаджуючи місце.

Підставку для пляшок можна по-різному розміщувати в холодильній зоні.

Поличка для яєць

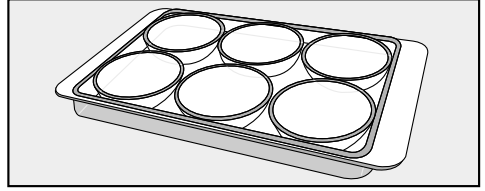

Маслянка

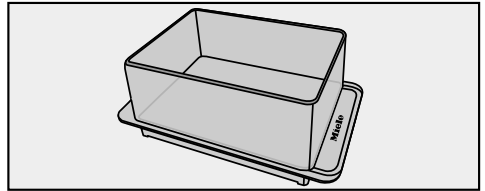

Вугільний фільтр з тримачем KKF-FF (Active AirClean)

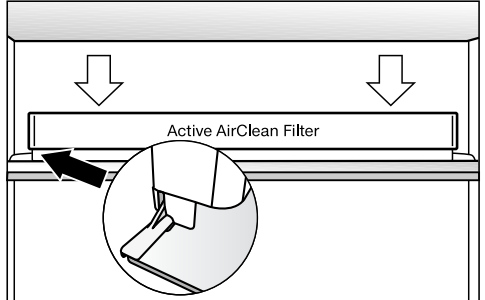

Вугільний фільтр нейтралізує неприємні запахи в холодильній зоні і забезпечує кращу якість повітря.

Ніша для льоду

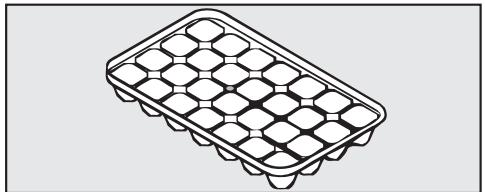

Устаткування

Обмежувач відкривання дверцят

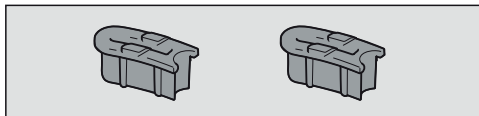

На заводі петлі встановлено так, що дверцята приладу можна відкривати на 115°. Якщо під час відкривання дверцята приладу торкаються стіни, їхній кут відкривання потрібно обмежити до прибл. 90°.

Акумулятор холоду

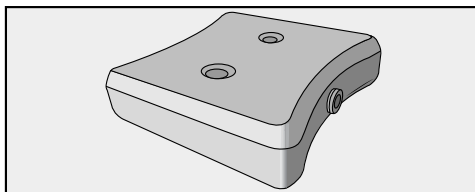

Акумулятор холоду запобігає швидкому підвищенню температури в морозильному відділенні в разі вимкнення електроенергії. Таким чином можна збільшити термін зберігання продуктів.

Приблизно через 24 години акумулятор досягне рівня максимального охолодження.

Устаткування, що можна придбати додатково

Компанія Miele розробила допоміжне устаткування та засоби для очищення та догляду за Вашим приладом.

Універсальна серветка з мікрофібри

Серветка з мікрофібри допомагає видаляти відбитки пальців і незначні забруднення на фронтальній поверхні з нержавіючої сталі, панелі управління, вікнах, меблях, вікнах авто та інше.

Набір серветок MicroCloth

До набору серветок MicroCloth входить універсальна серветка, серветка для скла та серветка для блискучих поверхонь.

Серветки дуже міцні на розрив і стійкі до зношування. Протирати серветкою з делікатною мікрофіброю забезпечує дуже високу ефективність очищення.

Підставка для пляшок

Додатково до полиці для пляшок з комплекту, в холодильній зоні можна встановити інші полиці для пляшок.

Вугільний фільтр із тримачем KKF-FF (Active AirClean)

Вугільний фільтр нейтралізує неприємні запахи в холодильному відділенні й таким чином забезпечує кращу якість повітря.

Заміна вугільного фільтра KKF-RF (Activ AirClean)

Можна придбати запасні фільтри для тримача. Замінювати вугільні фільтри рекомендовано раз на 6 місяців.

Адаптер бездротової локальної мережі XKS 3100 W (Miele@Home)

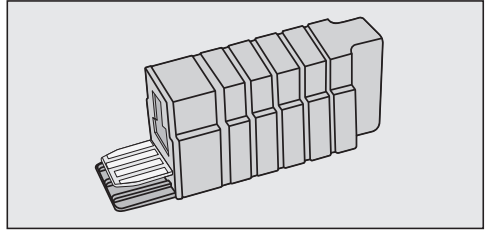

За допомогою адаптера бездротової локальної мережі можна під'єднати Ваш прилад до мережі, що дасть змогу в будь-який момент викликати параметри приладу на дисплей смартфона або планшета (ОС iOS® і Android™).

Для використання мобільного додатку Miele@mobile або функцій Miele@home, наприклад, увімкнення суперохолодження/суперзаморозування, необхідно вставити адаптер бездротової локальної мережі у прилад Miele та під'єднати його до Вашої бездротової локальної мережі.

У комплект постачання адаптера входить інструкція з монтажу й встановлення, у якій описано процес встановлення адаптера бездротової локальної мережі, а також реєстрацію в бездротовій локальній мережі.

Устаткування, що можна придбати додатково, Ви можете замовити в онлайн-магазині Miele. Також можна придбати ці продукти в сервісній службі Miele (див. кінець інструкції з експлуатації) та в спеціалізованому магазині Miele.

Перше введення в експлуатацію

Перед першим використанням

Пакувальний матеріал

- Вийміть непотрібну упаковку зсередины приладу.

Знімання захисної плівки

Планки з нержавіючої сталі на дверних полицях і декоративні планки вкриті спеціальною захисною плівкою, яка захищає прилад під час транспортування. Додатково захисною плівкою покриті дверцята приладу, можливо, також бічні стінки.

- Зніміть захисну плівку лише після встановлення приладу на місці.

Очищення холодильника

Обов'язково візьміть до уваги інструкції з розділу «Чищення та догляд».

- Промийте внутрішню частину приладу й устаткування.

Підключення приладу

- Підключіть прилад до електромережі, як вказано в розділі «Електропідключення».

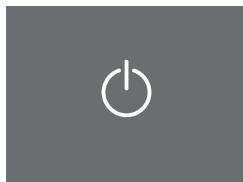

Режим очікування

На дисплеї з'явиться .

Ввімкнення і вимкнення приладу

Дисплей із сенсорним керуванням

Дисплей можна подряпати гострими предметами, наприклад, олівцями.

Доторкайтесь до дисплея лише пальцями.

Якщо Ваші пальці холодні, дисплей може не реагувати.

Ввімкнення приладу

Для того, щоб температура стала достатньо низькою, залиште прилад охолоджуватися прибіл. на 2 години, перед тим як завантажувати продукти.

Покладіть продукти в морозильну зону лише тоді, коли температура достатньо знизиться (прибіл. -18°C).

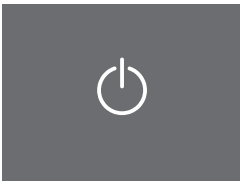

Режим очікування

■ Коротко доторкніться до кнопки .

На дисплеї на 3 секунди з'являється повідомлення

Miele - Willkommen.

Якщо це не відбулось і на дисплеї з'являється , ввімкнене блокування (див. «Програмування інших установок - Ввімкнення/вимкнення блокування - Тимчасове вимкнення блокування»).

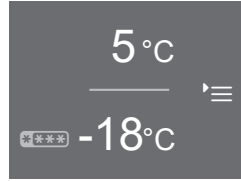

Стартова сторінка

Індикація переходить до стартової сторінки.

Внутрішнє освітлення стає яскравішим, доки досягне максимального рівня. Прилад ввімкнено, і він починає охолоджуватись. Він охолоджується до попередньо встановленої температури.

- Температура в холодильній зоні = 5°C
- Температура в морозильній зоні = -18°C

Стартова сторінка

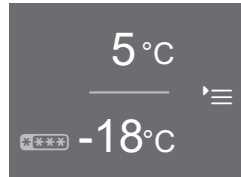

З індикації стартової сторінки можна програмувати всі установки.

Ввімкнення і вимкнення приладу

Дисплей для цього поділено на кілька зон:

У верхній зоні знаходиться індикація температури в холодильному відділенні.

Доторкніться до індикації температури, щоб відобразити індикацію холодильного відділення. Тут можна встановлювати або змінювати температуру (див. розділ «Правильна температура», підрозділ «Установлення температури»), а також обирати функцію суперохолодження ❄️ (див. розділ «Використання функцій суперохолодження і суперзаморожування»).

У нижній зоні знаходиться індикація температури для морозильного відділення.

Ця зона позначена ❄️❄️❄️.

Доторкніться до індикації температури, щоб відобразити індикацію морозильного відділення. Тут можна встановлювати або змінювати температуру, а також обирати функції суперзаморожування ❄️ (див. розділ «Використання функцій суперохолодження та суперзаморожування»).

У правій зоні знаходиться режим налаштувань '≡.

Натисніть символ '≡, щоб перейти до індикації режиму налаштувань. Тут можна вибрати інші налаштування (див. розділ «Програмування інших налаштувань»).

Вимкнення холодильника

У режимі налаштувань можна вимкнути прилад (див. розділ «Програмування інших налаштувань»).

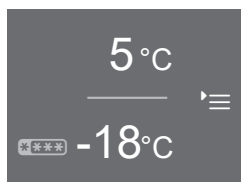

Головний екран

■ Доторкніться до '≡.

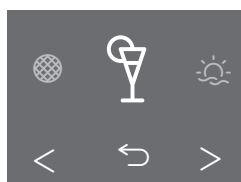

Режим налаштування

■ Гортайте стрілками < або >, доки не з'явиться ⏻.

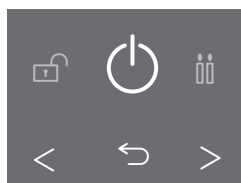

Вимкнення холодильника

■ Доторкніться до ⏻.

На дисплеї згасне індикація температури й засвітиться ⏻.

Внутрішнє освітлення холодильного відділення й охолодження вимкнено.



⏻ згасне приibl. через 10 хвилин. Дисплей стає темним і переходить у режим заощадження енергії.

Ввімкнення і вимкнення приладу

Окреме вимкнення холодильної зони/зони PerfectFresh Pro

Ви можете окремо вимкнути холодильну зону, при цьому морозильна зона залишиться ввімкненою. Морозильну зону не можна вимкнути окремо.

Повідомлення: Під час відпустки рекомендовано вмикати відповідний режим (див. «Програмування інших установок - Ввімкнення/вимкнення режиму »Відпустка« ): холодильна зона не вимикається повністю, а працює із зниженою потужністю.

Якщо перед цим Ви обрали функції режим «Вечірка» , суперохолодження , вони автоматично вимикаються.

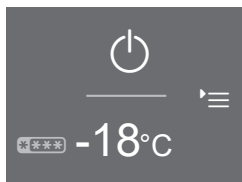

Стартова сторінка - холодильну зону вимкнено

На дисплеї згасне індикація температури холодильної зони, і засвітиться .

Холодильну зону/зону PerfectFresh Pro вимкнено. Температура морозильної зони відображається далі. Вимкнеться освітлення холодильної зони.

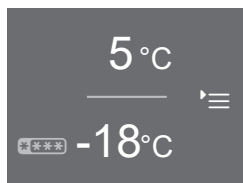

Режим очікування

- Доторкніться до індикації температури холодильної зони.

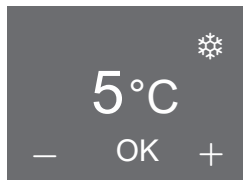

Дисплей холодильної зони

- Доторкайтесь до — або + доки з'явиться .
- Доторкніться до ОК для підтвердження установки.

Ввімкнення і вимкнення приладу

Окреме ввімкнення холодильної зони/зони PerfectFresh Pro (якщо попередньо була вимкнена)

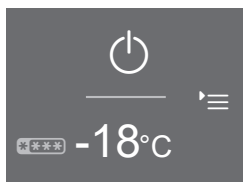

Стартова сторінка - холодильну зону вимкнено

- Доторкніться до  в зоні індикації холодильної зони.

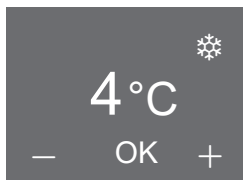

Дисплей холодильної зони

- Доторкніться до **-** або **+** доки з'явиться 4 °С.
- Доторкніться до **OK**, щоб підтвердити введення.

Холодильну зону/зону PerfectFresh Pro ввімкнено, і вона починає охолоджуватись. Вона охолоджується до встановленої температури. При відкриванні дверцят холодильної зони ввімкнеться внутрішнє освітлення.

За умови тривалої відсутності

У залишеному на тривалий час із зачиненими дверцятами вимкненому, але не вимитому приладі може з'явитися цвіль.

Обов'язково очищуйте прилад.

Якщо ви тривалий час не будете користуватись приладом, зверніть увагу на таке:

- Вимкніть прилад.
- Витягніть мережеву вилку з розетки або вимкніть запобіжник на розподільному щитку.
- Вимийте холодильник і залиште його відчиненим для провітрювання, щоб уникнути утворення запаху.

Врахуйте останні дві вказівки, якщо Ви хочете вимкнути холодильну зону окремо на тривалий час.

Правильно встановлена температура надзвичайно важлива для зберігання продуктів. Мікроорганізми швидко псують продукти, цього можна уникнути, якщо правильно встановити температуру зберігання. Температура впливає на швидкість розмноження мікроорганізмів. Знижена температура сповільнює ці процеси.

Температура у приладі підвищується, якщо:

- відчиняти дверцята часто і надовго
- у ньому знаходиться багато продуктів
- у ньому зберігаються теплі, свіжі продукти
- навколо холодильника висока температура. Холодильник розраховано на певний кліматичний клас (кімнатна температура), меж якого необхідно дотримуватися.

... у холодильному відділенні та зоні PerfectFresh Pro

Рекомендована температура охолодження в холодильному відділенні від **4 °С**.

У зоні PerfectFresh Pro температура регулюється автоматично і підтримується в діапазоні **від 0 до 3 °С**.

Автоматичне розподілення холодного повітря (DynaCool)

Холодильник автоматично ввімкне вентилятор, щойно ввімкнеться зниження температури в холодильному відділенні. Таким чином повітря в холодильному відділенні розподілиться рівномірно, так що всі продукти, які там зберігаються, будуть охолоджуватись приблизно в однаковому середовищі.

... у морозильному відділенні

Для замороження свіжих продуктів і їх тривалого зберігання, необхідно встановити температуру **-18 °С**. При цій температурі ріст мікроорганізмів припиняється. Як тільки температура піднімається вище **-10 °С**, починається розпад мікроорганізмів, і стійкість продуктів під час зберігання зменшується. З цієї причини розморожені продукти можна заморожувати тільки після обробки (після варіння або смаження). Більшість мікроорганізмів гине при високих температурах.

Правильна температура

Індикація температури

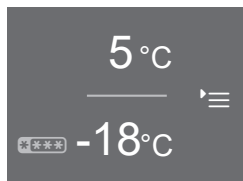

Головний екран

Індикація температури на дисплеї показує в нормальному режимі **середню, фактичну температуру охолодження** і внизу **найнижчу температуру морозильного відділення**, яка в цей момент встановилась у приладі.

Залежно від температури у приміщенні й налаштувань, може пройти кілька годин, перш ніж вибрана температура встановиться та буде відображатись протягом тривалого часу.

Установка температури

Температуру холодильної і морозильної зони можна встановлювати незалежно одна від одної.

- Доторкніться на дисплеї до індикації температури тої холодильної зони, температуру для якої Ви хочете встановити.

З'являється попередня температура.

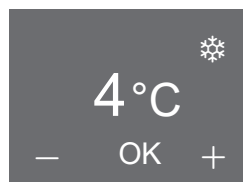

Дисплей холодильної зони

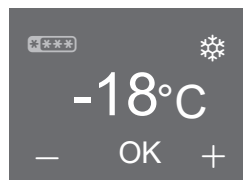

Дисплей морозильної зони

- За допомогою — і + встановіть вищу або нижчу температуру.

- Одразу після установки температури доторкніться до ОК, щоб зберегти установку.
- Або зачекайте прибіл. 8 секунд після останнього доторкання до кнопки. Температура збережеться автоматично.

Повідомлення: Нова встановлена температура також збережеться при зачиненні дверцят приладу.

Наприкінці індикація температури переходить до фактичної температури, яка на даний момент встановилась в приладі.

Можливі значення для встановлення температури

- Температуру в холодильній зоні можна встановлювати в діапазоні від 3 °С до 9 °С.
- Температуру в морозильній зоні можна встановлювати в діапазоні від -15 °С до -26 °С.

Повідомлення: Якщо Ви змінили температуру, то перевірте індикацію температури **через 6 годин, якщо в приладі зберігається мало продуктів і через 24 години, якщо прилад переповнений.** Лише тоді встановиться дійсна температура.

- Якщо температура буде занадто високою або низькою, встановіть температуру наново.

Температура в зоні PerfectFresh Pro

У зоні PerfectFresh Pro автоматично підтримується температура у діапазоні від 0 до 3 °С. Якщо Ви хочете змінити температуру на теплішу або холоднішу, Ви можете дещо змінити температуру.

Повідомлення: Якщо Ви зберігаєте ніжну рибу, яка швидко псується, Ви можете встановити нижчу температуру. Вищу температуру можна встановити, якщо Ви зберігаєте, напр., готіві до споживання продукти.

Як змінити температуру в зоні PerfectFresh Pro описано в розділі «Програмування інших установок - Зміна температури в зоні PerfectFresh Pro ».

Застосування суперохолодження і суперзаморожування

Залежно від зони, Ви можете ввімкнути наступні функції.

- **Холодильна зона**
Суперохолодження ❄️
- **Морозильна зона**
Суперзаморожування ❄️

Функція суперохолодження ❄️

За допомогою функції суперохолодження температура в холодильному відділенні опуститься до максимально низького значення (залежно від температури в приміщенні).

Повідомлення: Функцію суперохолодження рекомендується вмикати, коли Ви бажаєте охолодити велику кількість свіжих продуктів і напоїв.

Як тільки Ви ввімкнете функцію суперохолодження, температура у приладі знижується, прилад працює з максимальною потужністю.

Приблизно через 12 годин функція суперохолодження автоматично вимкнеться.

Повідомлення: Щоб уникнути надмірного енергоспоживання, можна самостійно вимкнути функцію суперохолодження, щойно продукти або напої достатньо охолонуть.

Після вимкнення функції суперохолодження прилад знову працює зі звичайною потужністю.

Функція суперзаморожування ❄️

Для оптимального заморожування продуктів, необхідно перед замороженням свіжих продуктів ввімкнути функцію суперзаморожування. Тим самим Ви зможете швидко заморозити продукти, зберегти їх поживну вартість, вміст вітамінів, належний зовнішній вигляд та смак.

Виключення:

- Якщо Ви завантажуєте продукти у замороженому вигляді.
- Якщо Ви щоденно завантажуєте до 2 кг продуктів.

Функцію суперзаморожування необхідно включити **за 6 годин перед завантаженням** продуктів.

Якщо Ви маєте намір **завантажити прилад максимально**, необхідно включити функцію суперзаморожування **за 24 години до завантаження!**

Як тільки Ви ввімкнете функцію суперзаморожування, температура в приладі знижується, прилад працює з максимальною потужністю.

Функція суперзаморожування автоматично вимикається прибл. через прибл. 65 годин. Тривалість до вимкнення функції залежить від кількості свіжо завантажених продуктів.

Повідомлення: Щоб уникнути надмірного споживання електроенергії, Ви можете самостійно вимкнути функцію суперзаморожування, як тільки у морозильній зоні **постійна** температура досягне відмітки мінімум -18°C . Перевіряйте температуру в приладі.

Застосування суперохолодження і суперзаморожування

Після вимкнення функції суперзаморожування, прилад знову працює із звичайною потужністю.

Винятки:

- Якщо Ви завантажуєте продукти в замороженому вигляді.
- Якщо Ви щоденно завантажуєте до 1 кг продуктів.

Функцію суперзаморожування необхідно вмикати за **6 годин перед завантаженням продуктів**.

Якщо Ви маєте намір використати **максимальну ємність**, необхідно ввімкнути функцію суперзаморожування **за 24 години** до завантаження!

Як тільки Ви ввімкнете функцію суперзаморожування, температура у приладі знижується, прилад працює з максимальною потужністю.

Приблизно через 65 годин функція суперзаморожування автоматично вимкнеться. Тривалість до вимкнення функції залежить від кількості свіжих завантажених продуктів.

Повідомлення: Щоб уникнути надмірного споживання електроенергії, Ви можете самостійно вимкнути функцію суперзаморожування, як тільки в морозильному відділенні **постійна** температура досягне відмітки мінімум -18 °C. Перевіряйте температуру в морозильному відділенні.

Після вимкнення функції суперзаморожування прилад знову працює зі звичайною потужністю.

Увімкнення або вимкнення бажаних функцій

- Доторкніться на дисплеї до індикації температури бажаного холодильного відділення.

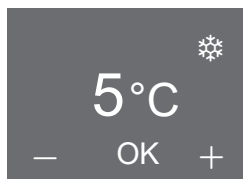

Дисплей холодильного відділення – суперохолодження

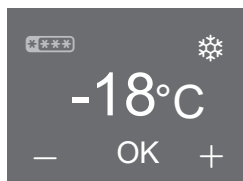

Дисплей морозильного відділення – суперзаморожування

На дисплеї з'являється актуальна температура та ❄.

Застосування суперохолодження і суперзаморожування

- Доторкніться до ❄️.
 - Символ позначається оранжевим – функцію обрано.
 - Символ позначається білим – функцію вимкнено.
- Доторкніться до ОК для підтвердження налаштування.
- Або зачекайте приблизно 8 секунд після останнього натискання кнопки. Встановлене налаштування автоматично збережеться.

Функцію суперохолодження або суперзаморожування ввімкнено або вимкнено.

Увімкнені функції **не** відображаються на головному екрані.

Після порушення електропостачання увімкнені функції вимкнуться.

Індикація обраної функції

- На дисплеї доторкніться до індикації температури відповідного холодильного відділення.

На дисплеї відображається поточна температура. Символ обраної функції світиться оранжевим.

Сигнал про підвищення температури/відчинені дверцята



Прилад оснащений функцією звукового оповіщення, завдяки якій незначний підйом температури у морозильній зоні не залишиться без уваги, а також можна буде запобігти надмірному використанню електроенергії при відкриванні дверцят.

Сигнал про зміну температури

 **Небезпека для здоров'я через споживання зіпсованої їжі.**

Якщо протягом тривалого часу температура залишається на позначці менше ніж $-18\text{ }^{\circ}\text{C}$, продукти можуть відтанути або розморозитись. Це зменшує термін придатності їжі.

Перевірте, чи почали продукти відтавати або розморозуватись. У такому випадку якомога швидше використайте продукти або піддайте їх термічній обробці (зваріть або засмажте), перш ніж їх знову заморозити.

Якщо температура морозильного відділення досягне високого значення, на індикації температури засвітиться червоним  .

Додатково лунатиме сигнал, доки аварійний стан не буде завершено або його передчасно не вимкнути.



Температурний діапазон, при якому звучить сигнал, залежить від налаштувань регулятора температури.

Індикація сигналу про зміну температури з'являється лише на стартовій сторінці, а не в режимі налаштувань.

Індикація про зміну температури з'являється перед сигналом про відчинені дверцята.

Сигнал про відчинені дверцята лунає, якщо

- Ви вмикаєте прилад, і температура в одній із температурних зон дуже відрізняється від встановленої.
- Під час сортування й виймання заморожених продуктів у прилад потрапляє багато теплого повітря.
- Ви заморожуєте велику кількість продуктів.
- Ви заморожуєте продукти в теплому свіжому вигляді.
- Відсутнє електропостачання.
- Прилад несправний.

Як тільки аварійний стан усунено, попереджувальний сигнал вимикається і згасає  .

Сигнал про підвищення температури/відчинені дверцята

Передчасне вимкнення сигналу і індикація найвищої температури

Якщо Вам заважає сигнал, Ви його можете передчасно вимкнути. Також Ви можете переглянути найвищу температуру, яка встановилась в морозильній зоні.

■ Доторкніться до  .

Підтверджено повідомлення про помилку, сигнал не лунає. На дисплеї з'являється стартова сторінка: на індикації морозильної зони прибл.

1 хвилину блимає найтепліша температура, доки вона пануватиме в зоні. Потім індикація зміниться на актуальну температуру в морозильній зоні.



Ви можете передчасно вимкнути індикацію температури, що блимає.

■ Доторкніться до індикації температури морозильної зони.



Індикація найтеплішої температури, що блимала, згасне. Після цього не індикаторі з'явиться фактична поточна температура.

Сигнал про відчинені дверцята

Прилад оснащений функцією звукового оповіщення, щоб запобігти надмірному використанню електроенергії при відчинених дверцятах і нагріванню продуктів, які зберігаються.

Коли дверцята приладу залишаються відчиненими тривалий час, символ   на індикаторі температури відображається жовтим. Також лунає попереджувальний сигнал.

Час до припинення сигналу залежить від обраного налаштування (налаштування виробника = 1 хвилину) і може бути змінений (див. розділ «Програмування інших налаштувань», «Змінення часу до припинення сигналу»). Сигнал про відчинені дверцята можна вимкнути (див. розділ «Програмування інших налаштувань», підрозділ «Регулювання/вимкнення гучності звукових сигналів»).

Як тільки дверцята приладу закриваються, звучання сигналу припиняється і символ   згасає на дисплеї.

Сигнал про підвищення температури/відчинені дверцята

Індикація символу про відчинені дверцята з'являється лише на головному екрані.

Доки Ви знаходитесь у режимі налаштувань, сигнал про відчинені дверцята автоматично припиняється. Не відображаються жодні символи, не лунають попереджувальні сигнали.

Якщо попереджувальний сигнал не лунає, незважаючи на відчинені дверцята, його було вимкнено в режимі налаштувань (див. розділ «Програмування інших налаштувань», «Регулювання/вимкнення гучності попереджувальних і звукових сигналів»).

Передчасне вимикання сигналу про відчинені дверцята

Якщо Вам заважає звуковий сигнал, Ви можете достроково його відключити.











■ Доторкніться до .

На індикації температури відображається актуальна температура. Сигнал припиниться.







Програмування інших установок

Огляд налаштувань

Наведені нижче налаштування можна активувати або змінити. Налаштування виробника позначені **жирним** або відмічені на шкалі.

Налаштування		Вибір/Налаштування виробника
	Увімкнення/вимкнення режиму «Вечірка»	Ввімк. (оранжевий символ)/ Вимк.
	Увімкнення/вимкнення режиму «Відпустка»	Ввімк. (оранжевий символ)/ Вимк.
	Використання таймера (Таймер QuickCool)	00:00 –09:59 год:хв
	Увімкнення/вимкнення блокування	Ввімк./ Вимк.
	Вимкнення приладу	ОК
	Увімкнення/вимкнення шабат-режиму	Ввімк. (оранжевий символ)/ Вимк.
	Змінення часу до спрацювання сигналу про відчинені дверцята	Рівень 1–7 (рівень 1 = 30 с) ■□□□□□□ (рівень 2 = 1 хв)
	Зміна температури в зоні PerfectFresh	Значення 1 - 9 5
	Системні налаштування Miele@home (Видимі лише із вставленим адаптером бездротової локальної мережі)	Інші можливості налаштування описані в інструкції з монтажу й встановлення, яка входить у комплект постачання адаптера.
	Увімкнення/вимкнення звуку кнопок	Ввімк./Вимк.
	Регулювання/вимкнення гучності попереджувальних і звукових сигналів	Вимк. – рівень 7 ■■■■■□□□

Програмування інших установок

	Регулювання яскравості дисплея	Рівень 1–7 ■■■■■□□□
°C	Змінення одиниць температури	°C/°F
	Режим презентації (відображається, якщо режим увімкнений)	Вимк.
	Відновлення заводських установок	
i	Індикація інформації про прилад	Повідомлення (важливо для повідомлення про помилку для сервісної служби Miele)
	Нагадування: заміна вугільного фільтра	Ввімк. (оранжевий символ)/ Вимк.
	Нагадування: очищення вентиляційної решітки	Ввімк. (оранжевий символ)/ Вимк.

Програмування інших установок

Програмування інших налаштувань

У режимі налаштувань \equiv можна програмувати окремі налаштування, вибрати бажані функції та налаштувати прилад відповідно до Ваших вподобань.

Подальшу інформацію та пояснення налаштувань наведено на наступних сторінках.

Доки Ви знаходитесь у режимі налаштувань, сигнал про відчинені дверцята автоматично припиняється. Не відображаються жодні символи, не лунають попереджувальні сигнали. Виняток: при несправності приладу (F + цифри) негайно відбувається вихід із режиму налаштувань. На дисплеї з'являється код помилки, і лунає звуковий сигнал (див. розділ «Що робити, якщо ...», підрозділ «Повідомлення на дисплеї»).

Вибір бажаних налаштувань

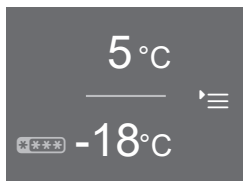

Головний екран

- Доторкніться до \equiv .

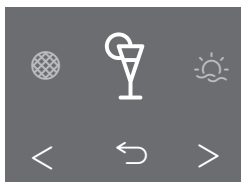

Режим налаштування

- Стрілками < або > гортайте вправо або вліво.

Посередині на дисплеї з'явиться символ налаштування, доступного для вибору.

Справа та зліва на задньому фоні відображаються символи можливих налаштувань, які проте ще не можна обрати.

- Доторкніться до символу бажаного налаштування (див. підрозділ «Огляд налаштувань»).

Залежно від обраного налаштування, існує два варіанти:

1. Ви потрапите в підменю для подальшого вибору налаштування або для введення значення.
2. Ви виберете безпосередньо налаштування. Символ засвітиться оранжевим і таким чином підтвердить вибір. Якщо символ світиться білим, функцію не активовано.

Введення значень

Усі введені значення необхідно підтвердити за допомогою кнопки ОК. Якщо введення не підтвердити, прибіл. через 15 с дисплей знову перейде до головного екрана, і введені та змінені значення не збережуться.

Вихід із пункту меню («Назад» ↵)

За допомогою ↵ Ви потрапите на попередній рівень меню.

Усі значення, які Ви ввели до цього моменту й не підтвердили за допомогою кнопки ОК, не збережуться.

Пояснення установок

Ввімкнення/вимкнення режиму «Вечірка» 🌙

Цю функцію особливо рекомендовано вмикати, коли Ви завантажуете велику кількість свіжих продуктів та напоїв для охолодження або заморожування та приготування великої кількості льоду, напр., коли Ви чекаєте гостей.

Суперохолодження і суперзаморожування автоматично вимкнуться: Холодильна і морозильна зони швидко досягнуть найнижчої температури (залежно від температури приміщення).

Повідомлення: Ввімкніть функцію прибіл. за 4 години до завантаження продуктів.

Якщо неможливо ввімкнути режим «Вечірка», значить холодильну зону вимкнено окремо або ввімкнено режим «Відпустка».

Режим «Вечірка» автоматично вимкнеться через 20 годин. Ви можете в будь-який момент вимкнути його достроково.

Після порушення електропостачання режим «Вечірка» вимкнений.

Програмування інших установок

Увімкнення/вимкнення режиму «Відпустка»

Якщо Ви під час відпустки не хочете повністю вимикати холодильне відділення, але Вам не потрібна повна потужність приладу, рекомендовано використовувати цю функцію.

Морозильне відділення залишається ввімкненим при температурі -18°C . Холодильне відділення налаштовується на температуру 15°C , а в зоні PerfectFresh Pro автоматично встановлюється температура від 9°C до 12°C . Таким чином холодильне відділення продовжує працювати в економному режимі.

Підвищена температура при ввімкненому режимі «Відпустка» зменшує термін придатності їжі.

Не зберігайте протягом цього часу делікатні продукти, які швидко псуються, наприклад, фрукти, овочі, рибу, м'ясо та молочні продукти.

При такій температурі в холодильному відділенні не делікатні продукти можуть ще деякий час зберігатися у приладі, і енергоспоживання буде нижчим, ніж у звичайному режимі. Однак у приладі може утворитися запах і цвіль, що може також трапитися при вимкненому холодильному відділенні, якщо дверцята закриті.

Увімкнений режим «Відпустка» відображається на головному екрані:

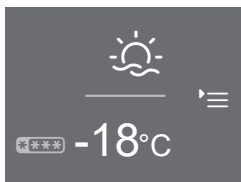

Головний екран режиму «Відпустка»

Якщо режим неможливо ввімкнути, значить холодильне відділення вимкнено окремо.

Якщо ввімкнено режим «Вечірка» або функцію суперохолодження, вони вимикаються, як тільки буде вибрано режим «Відпустка».

Використання таймера ☺ (таймер QuickCool)

Щоб контролювати певні процеси, наприклад, охолодження пісочного тіста, можна використовувати таймер. Сигнал нагадає Вам про встановлений час.

Таймер можна максимально встановити на тривалість 9 годин 59 хвилин.

– Налаштування таймера

- Доторкніться до ☺.
- За допомогою + або – встановіть години.
- Підтвердьте за допомогою кнопки ОК.

Введені години збережуться. Тепер можна встановити хвилини.

- За допомогою + або – встановіть хвилини.
- Підтвердьте за допомогою кнопки ОК.

Введені хвилини збережуться. Час встановленого таймера почне відраховуватись. Якщо дверцята приладу будуть знову відчинені, на дисплеї з'явиться відображення відліку часу таймера. Прибл. через 3 секунди індикація повернеться до головного екрана.

При запиті або редагуванні таймера відлік часу припиняється.

При порушенні електропостачання та при його відновленні попередньо заданий час таймера видаляється.

– Час таймера вийшов

Лунає звуковий сигнал, і блимає ☺.

- Доторкніться до дисплея.
- З'являється головний екран.

– Коригування таймера

- Відкрийте дверцята приладу.

☺ і відлік часу відображаються на дисплеї прибл. 3 секунди.

- Протягом цього часу доторкніться до відліку часу таймера.
- Доторкніться до ∅, щоб виправити встановлений час таймера. Вибачте такі ж дії, як і під час введення часу таймера (див. підрозділ «Налаштування таймера»).

– Видалення часу таймера

- Відкрийте дверцята приладу.

☺ і відлік часу відображаються на дисплеї прибл. 3 секунди.

- Протягом цього часу доторкніться до відліку часу таймера.
- Доторкніться до ☹, щоб видалити встановлений час таймера.

На дисплеї з'являється головний екран.

Встановлений час таймера можна редагувати/видалити також у режимі налаштувань.

Програмування інших установок

Ввімкнення/вимкнення блокування



За допомогою функції блокування Ви можете запобігти ненавмисному:

- вимкненню,
- зміні температури,
- вибору суперохолодження і суперзаморожування,
- зміні установок (можливе лише вимкнення блокування).

Таким чином Ви уникнете небажаного використання приладу, напр., дітьми, його вимкнення або зміни установок.

Після порушення електропостачання функція блокування залишається активною.

– Тимчасове вимкнення блокування



- Доторкніться до дисплея.

з'являється.

- Доторкайтесь до протягом 6 секунд.

Тепер Ви можете здійснити інші установки. Після зачинення дверцят приладу функція знову активується.

– Вимкнення блокування

- Доторкніться до дисплея.

з'являється.

- Доторкайтесь до протягом 6 секунд.

З'являється стартова сторінка.

- Доторкніться до .

- Оберіть .

світиться оранжевим.

- Доторкніться до .

На дисплеї з'являється . Блокування вимкнено.

Вимкнення холодильника

За допомогою цієї функції можна вимкнути холодильник.

На дисплеї згасне індикація температури й засвітиться

Внутрішнє освітлення й охолодження вимкнуться.

згасне прибл. через 10 хвилин, а дисплей стане темним (режим енергозбереження).

Увімкнення/вимкнення шабат-режиму

З метою підтримання релігійних звичаїв прилад оснащений шабат-режимом.

У шабат-режимі вимикаються такі функції:

- внутрішнє освітлення при відчинених дверцятах
- усі акустичні й візуальні сигнали
- індикація температури
- функції суперохолодження та суперзаморожування, режими «Вечірка» й «Відпустка» (якщо раніше були увімкнені)
- таймер (якщо був увімкнений)

Крім цього, у режимі налаштувань  не можна встановлювати деякі налаштування.

Прибл. через 120 годин шабат-режим автоматично вимикається.

Стежте за тим, щоб дверцята приладу були щільно зачинені, так як звукові й візуальні сигнали вимкнені.

 Небезпека для здоров'я через споживання зіпсованої їжі.

Оскільки можливе порушення електропостачання під час шабат-режиму не відображається, заморожені продукти можуть відтанути або розморозитись. Це зменшує термін придатності їжі.

Перевірте, чи почали продукти відтавати або розморожуватись. У такому випадку якомога швидше використайте продукти або піддайте їх термічній обробці (зваріть або засмажте), перш ніж їх знову заморозити.

– Увімкнення шабат-режиму

■ Доторкніться до .

 світиться оранжевим.

На дисплеї засвітиться білим символом .



Дисплей шабат-режиму

Прибл. через 3 секунди  згасне, і дисплей стане темним.

Програмування інших установок

– Завчасне вимкнення шабат-режиму

- Доторкніться до дисплея.

З'явиться .

- Доторкніться до .

 світитиметься оранжевим.

- Доторкніться до .

 світитиметься білим. Функцію вимкнено.

Встановлення часу до спрацювання сигналу про відчинені дверцята

Холодильник обладнано сигналом про відчинені дверцята. Якщо дверцята приладу тривалий час відчинені, лунає сигнал (якщо він не вимкнений, див. підрозділ «Регулювання/вимкнення гучності попереджувальних і звукових сигналів») і на дисплеї світитиметься  (див. розділ «Сигнал про зміну температури та відчинені дверцята», підрозділ «Сигнал про відчинені дверцята»).

За допомогою сегментної шкали можна встановити час до спрацювання сигналу про відчинені дверцята .

Час встановлюється кроками по 30 секунд, починаючи із 30 секунд (рівень 1 = 1 заповнений сегмент) до максимум 3 хвилин і 30 секунд (рівень 7 = 7 заповнених сегментів).

Зміна температури в зоні PerfectFresh Pro

У зоні PerfectFresh Pro автоматично підтримується температура у діапазоні від 0 до 3 °C. Якщо Ви хочете змінити температуру на теплішу або холоднішу, наприклад, для зберігання риби, Ви можете дещо змінити температуру.



Цю установку можна змінювати кроками (від 1 до 9)

При установці рівня від 1 до 4 температура досягає мінусового значення. Продукти можуть заморозитись!

Оберіть вищий рівень.

Ввімкнення/вимкнення тону кнопок



При кожному доторканні до зони дисплея, що можна обрати, підтверджується звуковим сигналом. Ви його можете ввімкнути  або вимкнути .

Регулювання/вимкнення гучності попереджувальних і звукових сигналів

За допомогою сегментної шкали Ви можете встановити гучність попереджувальних і звукових сигналів:

Якщо всі сегменти заповнені – обрано максимальну гучність.

Якщо жоден сегмент не заповнено – попереджувальні та звукові сигнали вимкнені. З'явиться .

Змінити гучність Ви почуєте під час переустановлення.

Попереджувальні та звукові сигнали не можна вимкнути під час тривалого відчинення дверцят, повідомлення про помилку та порушення електропостачання, а також для таймера.

Регулювання яскравості дисплея

За допомогою сегментної шкали можна встановити яскравість дисплея:

Якщо всі сегменти заповнені – обрано максимальну яскравість.

Яскравість змінюється під час зміни налаштування.

Установка одиниць температури °C/°F

Ви можете обрати одиниці індикації температури між градусами по Цельсію °C і градусах по Фаренгейту °F.

Вимкнення режиму презентації

Режим презентації дає можливість демонструвати роботу приладу, наприклад, у магазині, із вимкненим компресором. Для особистого використання це налаштування непотрібне.

Якщо налаштування виробника режиму презентації – увімкнено, на дисплеї світиться . У цьому меню можна вимкнути режим.

Якщо режим презентації вимкнено, його вже не можна ввімкнути в режимі налаштувань .

Програмування інших установок

Відновлення заводських установок



Всі установки приладу відновляться до початкового стану, прилад вимкнеться.

Запит інформації і

На дисплеї з'явиться інформація про прилад (модель і заводський номер).

Повідомлення: Ці дані потрібні сервісній службі Miele у випадку помилки

Доторканням до **OK** Ви закриєте інформаційне вікно.

– Індикація ліцензійних угод

Ліцензійні угоди можна переглянути в меню **©**.

Нагадування: заміна вугільного фільтра



Прилад оснащений вугільним фільтром із тримачем (Active AirClean).

Якщо індикатор заміни вугільного фільтра активований, прибл. через 6 місяців з'явиться нагадування про заміну фільтра (див. розділ «Чищення та догляд», підрозділ «Заміна вугільного фільтра»).

На головному екрані на індикаторі температури з'явиться , і пролунає сигнал (якщо ввімкнений).

Для підтвердження повідомлення доторкніться до символу. Лічильник часу обнулиться, і індикація перейде на головний екран.

Нагадування: очищення вентиляційної решітки



Прилад у цоколі оснащений вентиляційною решіткою.

Якщо активовано індикатор очищення вентиляційної решітки, через 12 місяців надійде нагадування про необхідність очистити решітку від пилу (див. розділ «Чищення та догляд», підрозділ «Очищення вентиляційної решітки»). На дисплеї з'являється  і лунає сигнал (якщо ввімкнені сигнали).

Повідомлення: Очищайте вентиляційну решітку щіткою з натуральної щетини або пилососом (використовуйте для цього, наприклад, насадку зі щіткою з натуральної щетини для пилососів Miele).

Скупчення пилу збільшує витрати електроенергії.

Для підтвердження повідомлення доторкніться до символу. Лічильник часу обнулиться, і індикація перейде на головний екран.

Зберігання продуктів в холодильному відділенні

 **Небезпека вибуху** через займисті суміші газів.

Займисті гази можуть зайнятися від електричних деталей.

Забороняється зберігати у приладі вибухонебезпечні матеріали (наприклад, аерозолі). На таких аерозолях завжди є позначка з інформацією про вміст або символ полум'я. Витік газів може призвести до займання від електричних деталей.

 **Небезпека пошкодження** приладу продуктами із вмістом жиру або олії.

Якщо Ви зберігаєте в приладі або на його дверцятах продукти із вмістом жиру або олії, від контакту із пластиком можливе утворення тріщин.

Стежте за тим, щоб жир або олія, які протекли, не потрапили на пластикові деталі холодильника.

Різні зони охолодження

Завдяки природній циркуляції повітря холодильне відділення розподіляється на різні температурні зони.

Важке холодне повітря опускається в нижню частину холодильного відділення. Використовуйте різні зони охолодження відділення під час завантаження продуктів на зберігання.

Повідомлення: Під час зберігання не розташовуйте продукти близько один до одного, щоб забезпечити гарну циркуляцію повітря.

При недостатній циркуляції повітря продуктивність приладу зменшується, а енерговитрати підвищуються.

Не закривайте вентилятор на задній стінці.

Повідомлення: Продукти не повинні торкатися задньої стінки холодильного відділення. Інакше вони можуть до неї примерзнути.

Цей прилад має функцію автоматичного динамічного охолодження, завдяки якому при працюючому вентиляторі встановлюється рівномірна температура. При цьому розмежування на різні температурні зони виражається значно менше.

Найтепліша зона

Найтепліша зона в холодильному відділенні знаходиться зверху в передній області і на дверцятах приладу. Використовуйте цю область для зберігання, наприклад, масла, щоб воно зберігалось м'яким, та сиру, щоб зберегти його аромат.

Зберігання продуктів в холодильному відділенні

Найхолодніша зона

Найхолодніша область в холодильній зоні знаходиться безпосередньо над розмежувальною пластиною до зони PerfectFresh Pro і біля задньої стінки. Ще нижча температура - в боксах зони PerfectFresh Pro.

Використовуйте ці відділення холодильної зони і зони PerfectFresh Pro для зберігання нижніх продуктів, які швидко псуються, таких як:

- м'ясо, риба, птиця,
- ковбаси, готові страви,
- страви/випічка з яєць і вершків,
- готове тісто, тісто для піци та пирогів,
- сир із свіжого молока та інші молочні продукти,
- готові овочі у пластиковій упаковці і всі свіжі продукти, середній строк зберігання яких досягається при температурі не менш ніж 4 °С.

Не придатні для зберігання в холодильному відділенні продукти

Не всі продукти підлягають зберіганню при температурі 5 °С, оскільки вони чутливі до холоду.

До таких чутливих до холоду продуктів, крім інших, відносяться:

- Ананаси, авокадо, банани, гранати, манго, дині, папайя, маракуйя, цитрусові (лимоні, апельсини, мандарини, грейпфрут),
- Фрукти (недостиглі),
- Баклажани, огірки, картопля, паприка, помідори, цукіні
- Твердий сир (наприклад, пармезан, гірський сир)

Вказівки щодо закупівлі продуктів харчування

Найважливішою умовою тривалого терміну зберігання є свіжість продуктів у момент їх заморожування.

Звертайте також увагу на термін придатності та правильну температуру зберігання.

За можливості не порушуйте постійного охолодженого стану продуктів, якщо, наприклад, ви перевозите їх у теплому автомобілі.

Правильне зберігання продуктів

Продукти необхідно зберігати в холодильному відділенні, в упаковці або закритими кришкою (є винятки для зони PerfectFresh Pro). Таким чином можна запобігти утворенню сторонніх запахів, а також висиханню продуктів і перенесенню наявних бактерій. Це особливо важливо враховувати під час зберігання продуктів тваринного походження. Переконайтеся, що такі продукти, як сире м'ясо та риба, не контактують з іншими продуктами.

При правильно встановленій температурі та за умови дотримання відповідних правил гігієни можна збільшити термін придатності продуктів. Таким чином уникається накопичення відходів.

Зберігання продуктів у зоні PerfectFresh Pro

В зоні PerfectFresh Pro створюються оптимальні умови для зберігання фруктів, овочів, риби, м'яса і молочних продуктів. Продукти, не втрачаючи свіжості, смаку та вітамінів, зберігаються значно довше.

Температура в зоні PerfectFresh Pro регулюється автоматично, в діапазоні 0 - 3 °С. Температура нижча, ніж в звичайній холодильній зоні, але це оптимальна температура зберігання для несприйнятливих до холоду продуктів. Так як тривалість зберігання при такій температурі збільшується, продукти довше зберігаються свіжими.

Додатково в зоні PerfectFresh Pro можна так відрегулювати вологість, щоб вона відповідала продуктам, які зберігаються. З підвищеною вологістю продукти зберігають свіжість і не висихають. Протягом тривалого часу вони залишаються свіжими і хрусткими.

Майте на увазі, що гарний зовнішній вигляд продуктів має вирішальне значення для довгострокового зберігання!

Виймайте продукти із зони PerfectFresh Pro прибіл. за 30-60 хвилин до вживання в їжу. Смак і аромат продуктів стає добре вираженим тільки при кімнатній температурі.

Зона PerfectFresh Pro поділена на дві зони:

Інформаційна система (як зображено поділена на зони) над зоною PerfectFresh Pro допоможе Вам у правильному виборі відділення і установки у вологому відділенні.



- В верхньому **сухому відділенні** температура складає 0-3 °С, вологість повітря не підвищена Δ . Тут добре зберігати м'ясо, рибу, молочні продукти та інші продукти, якщо вони запаковані.

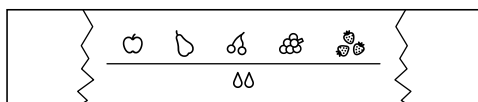

- В нижньому **вологодому відділенні** (в різній кількості, залежно від моделі) температура 0 - 3°С, вологість повітря, в залежності від позиції регулятора, не підвищена Δ або підвищена $\Delta\Delta$ / $\Delta\Delta\Delta$. Якщо встановлена підвищена вологість, зберігайте тут овочі та фрукти.

Кожен продукт має свої особливості і потребує певних умов зберігання.

Сухе відділення δ

Сухе відділення підходить для зберігання продуктів, які швидко псуються, таких як:

- свіжа риба, морепродукти;
- м'ясо, птиця, ковбасні вироби;
- делікатесні салати;
- молочні продукти, напр., йогурти, твердий сир, вершки, сир ін;
- Окрім того, тут можна зберігати інші продукти будь-якого виду, якщо вони запаковані.

В сухому відділенні встановлюється переважно низька температура. Вологість в сухому відділенні приблизно відповідає вологості в звичайній холодильній зоні.

Зверніть увагу, що продукти зі значним вмістом білка псуються швидше. Це означає, що морепродукти псуються швидше, ніж риба, а риба псується швидше, ніж м'ясо.

З метою забезпечення гігієни зберігайте ці продукти тільки **запакованими або закритими**.

Вологе відділення δ , $\delta\delta/\delta\delta\delta$

Не підвищена вологість повітря δ

З настройкою δ середовище вологого відділення буде відповідати сухому – регулятор відкриє отвори, випаровуючи вологу (див. розділ «Сухе відділення δ »).

Підвищена вологість повітря $\delta\delta/\delta\delta\delta$

Обидва налаштування $\delta\delta/\delta\delta\delta$ підходять для зберігання овочів і фруктів.

- Для зберігання овочів і фруктів у вологому відділенні, рекомендоване налаштування $\delta\delta$ (регулятор частково закриє отвори, і частина вологи залишиться).
- Якщо Ви зберігаєте незначну кількість овочів і фруктів, рекомендоване налаштування $\delta\delta\delta$ (регулятор закриє отвори відділення, утримуючи всю вологу).

Повідомлення: Якщо рівень вологості сильно підвищився та зібралось багато вологи у відділенні, оберіть налаштування $\delta\delta$. Якщо рівень вологості має бути низький, запакуйте продукти в герметичну упаковку.

Рівень вологості повітря залежить головним чином від виду та кількості продуктів, якщо вони зберігаються незапакованими.

При підвищеній вологості повітря за певних обставин на дні й над верхньою стінкою вологого відділення може утворитися конденсат.

Витріть конденсат рушником.

Зберігання продуктів у зоні PerfectFresh Pro

Вказівка для дослідницьких організацій

Для нормального енергоспоживання поверніть регулятор вологого відділення в положення δ («не підвищена вологість»).

Регулювання вологості у вологому відділенні

За допомогою перемикача відрегулюйте у вологому відділенні вологість за допомогою установок δ , $\delta\delta$ або $\delta\delta\delta$.

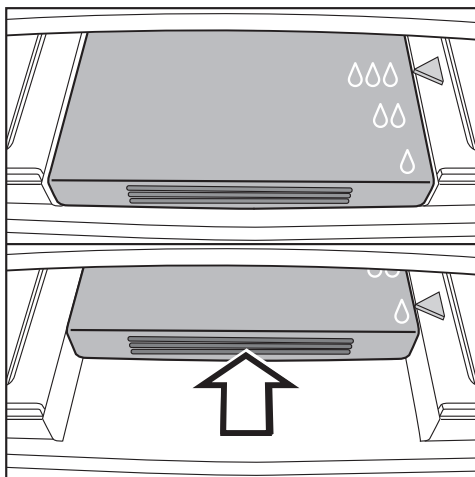

- Натисніть на регулятор до упору назад і повільно відпустіть його.

Регулятор автоматично фіксується в установці δ .

- Для вибору установок $\delta\delta$ і $\delta\delta\delta$, натисніть перемикач знову назад і відпустіть його, щоб зафіксувати в бажаному положенні $\delta\delta$ або $\delta\delta\delta$.

Результат зберігання у відділеннях зони PerfectFresh Pro

Зверніть увагу на наступні поради, якщо Ви не задоволені результатом зберігання продуктів (наприклад, після короточасного зберігання продукти стають зів'язлими)

- Ставте на зберігання лише свіжі продукти. Стан продуктів харчування під час їх розміщення є вирішальним для підтримання їх свіжості.
- Очистіть відділення, перш ніж розмістити на зберігання продукти в зоні PerfectFresh Pro.
- Перед розміщенням на зберігання просушіть вологі продукти.
- Сприйнятливі до холоду продукти зберігайте в зоні PerfectFresh Pro (див. розділ «Продукти, які не зберігаються в холодильнику»).
- Для зберігання продуктів обирайте правильне відділення зони PerfectFresh Pro і правильне положення регулятора вологості для відділення (підвищена або не підвищена вологість).

Зберігання продуктів у зоні PerfectFresh Pro

- Підвищена вологість $\delta\delta/\delta\delta\delta$ у вологому відділенні досягається лише завдяки вмісту вологості у продуктах, розміщених на зберігання, тобто, чим вища вологість продуктів, тим вища вологість у відділенні. Якщо при установці $\delta\delta\delta$ волога збирається на дні відділення і пошкоджує продукти, оберіть установку $\delta\delta$. Або витріть конденсат рушником, насамперед дно відділення і під кришкою, або покладіть під продукти решітку чи щось подібне, щоб рідина могла стікати. Якщо вологість незважаючи на установку $\delta\delta\delta$ занизька, запакуйте продукти.
- Якщо у Вас склалось враження, що температура в зоні PerfectFresh Pro зависока або занизька, спробуйте спочатку дещо змінити її, як описано в розділі «Зміна температури в зоні PerfectFresh Pro \updownarrow », обравши інший рівень.

При установці рівня від 1 до 4 температура досягає мінусового значення. Продукти можуть заморозитись!

- Якщо зміна установки не допомогла, спробуйте відрегулювати спочатку температуру в холодильній зоні, змінивши її на 1 - 2 градуси. Найпізніше, коли на дні зони PerfectFresh Pro утворюються кристали льоду, потрібно збільшити температуру, інакше продукти промерзнуть і зіпсуються.

Оформлення внутрішнього простору холодильної зони

Перестановка дверних полиць і полиць для пляшок

Знімайте дверні полиці та полиці для пляшок лише, коли вони порожні.

- Змістіть дверну полицю або полицю для пляшок вгору та вийміть її вперед.
- Встановіть полицю або полицю для пляшок на потрібне місце. Стежте, щоб вони добре зафіксувалися на виступаючих елементах.

Перестановка полиці/полиць з підсвічуванням

Переставляючи полицю Ви можете налаштувати підсвічування холодильного відділення за Вашим бажанням.

Полиці захищені від випадкового витягування спеціальним стопором.

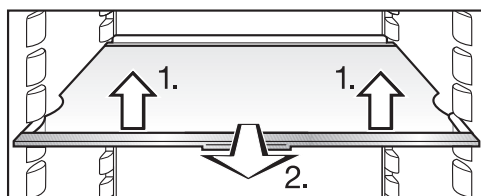

- Ви можете переставляти полиці залежно від висоти ємностей/продуктів, які зберігаються:

1. Злегка підніміть полицю спереду.
2. Витягніть її трохи вперед, використовуючи виїмки, підніміть з опорних ребер і переставте полицю вгору або вниз.

- Вставте полицю до фіксації.

Захисна планка має бути спрямованою вгору, щоб продукти не торкалися задньої стінки та не примерзали до неї.

Перестановка полиці для пляшок

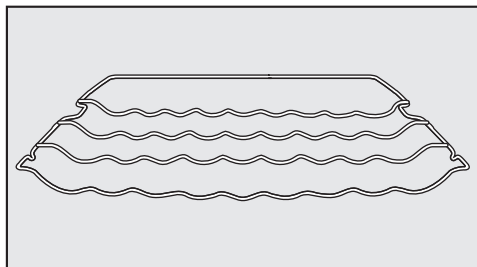

Підставку для пляшок можна по-різному розміщувати в приладі.

- Підніміть полицю для пляшок злегка попереду, підніміть із гнізд поверх опорних ребер і вийміть, спрямовуючи її вгору або вниз.

Задній упорний кант полиці повинен бути спрямованим вгору, щоб пляшки не торкалися задньої стінки.

Полиця для пляшок захищена від випадкового витягування спеціальним стопором.

Виймання контейнерів зони PerfectFresh Pro

Контейнери зони PerfectFresh Pro на телескопічних напрямних можна виймати для завантаження, розвантаження або чищення:

Зніміть полицю для пляшок на дверцятах для полегшення виймання висувних контейнерів.

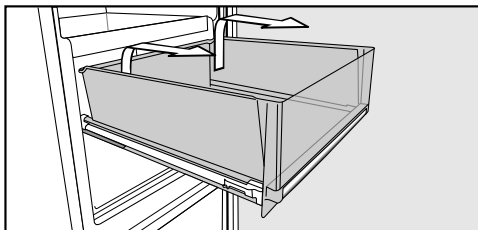

- Витягніть полицю до упору.
- Утримуючи полицю з обох боків позаду, спочатку підніміть її, направляючи вгору, а потім вперед.

Потім знову вставте висунуті напрямні, щоб уникнути можливих пошкоджень.

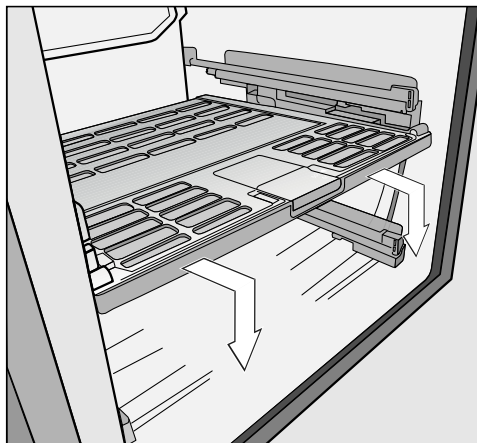

- Вийміть частково вперед кришку між висувними контейнерами та зніміть її, направляючи вниз.

⚠ Небезпека пошкодження через неправильне очищення.

Телескопічні напрямні мають спеціальну змазку, яку під час очищення можна вимити, що призведе до пошкодження напрямних.

Протріть телескопічні напрямні за допомогою вологої серветки.

- Для встановлення вставте кришку висувного контейнера знизу вгору у кріплення. Потім вставте її назад до фіксації.

Встановлення контейнерів

- Вставте контейнер на повністю висунуті телескопічні напрямні.
- Вставте контейнер у прилад до фіксації.

Оформлення внутрішнього простору холодильної зони

Перестановка вугільного фільтра

Під час зберігання ароматних продуктів (наприклад, сиру із приправами) врахуйте такі інструкції:

- Поставте тримач із вугільним фільтром на ту полицю, де зберігається цей продукт.
- За потреби замініть вугільний фільтр раніше.
- Вставте новий фільтр (із тримачем) у прилад (див. розділ «Устаткування», пункт «Устаткування, яке можна придбати додатково»).

Тримач вугільного фільтра знаходиться на задній захисній планці полиці.

- Зніміть тримач фільтра із планки вгору.

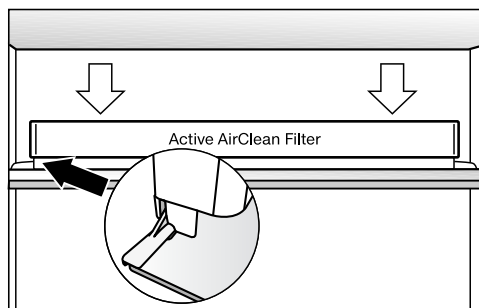

- Вставте тримач на захисну планку потрібної полиці.

Перестановка і установка тримача для пляшок

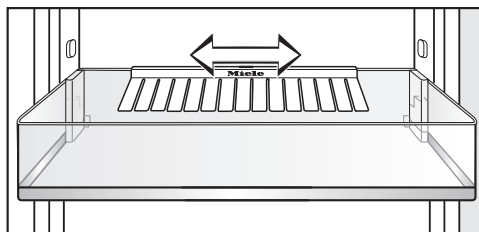

Ви можете зсувати тримач для пляшок вправо або вліво. Так ви звільните місце для напоїв в тетрапаках.

Тримач для пляшок можна повністю вийняти, наприклад, для чищення:

- Вийміть тримач для пляшок, починаючи із задньої частини полиці.

Після очищення Ви можете знову вставити тримач для пляшок.

Максимальна потужність заморожування

Щоб продукти заморозилися повністю якнайшвидше, не можна перевищувати максимальну потужність заморожування. Максимальну потужність заморожування протягом 24 годин див. на типовій табличці «Потужність заморожування ... кг/24 год».

Яким чином заморожувати свіжі продукти?

Свіжі продукти необхідно якомога швидше заморозити, тим самим ви збережете їх поживну вартість, вміст вітамінів, належний зовнішній вигляд і смак.

Чим довше продукти заморожуються, тим більше соку витікає з кожної клітини. Клітини зморщуються. Під час розморожування тільки частина соку надходить назад у клітини. На практиці це означає, що продукти втрачають багато соку. Під час розморожування продукту утворюється велика кількість води.

Якщо продукти заморожувати швидко, тоді клітинній рідині бракує часу на переміщення із клітин у проміжні камери. Клітини зморщуються значно менше. Лише незначна частина втраченої рідини повертається із проміжних камер назад до клітин, і в результаті продукти втрачають незначну кількість власного соку. Утворюється тільки невелика кількість води.

Зберігання готових заморожених продуктів

Не заморожуйте знову розморожені або підталі продукти. Тільки в тому випадку, якщо ви їх термічно обробили (зварили або засмажили), можливе їх повторне заморожування.

Якщо ви хочете зберігати вже заморожені продукти, у магазині перевірте:

- щільність упаковки
- термін зберігання
- температуру зберігання в магазині.

Якщо температура зберігання вище ніж -18°C , то термін зберігання продуктів скорочується.

- Купуйте заморожені продукти в останню чергу та перевозьте їх загорненими в папір або в сумці-термосі.
- Вдома відразу покладіть продукти до холодильника.

Заморожування та зберігання

Самостійне заморожування харчових продуктів

Заморожуйте тільки свіжі продукти!

Перед заморожуванням зверніть увагу

- Для заморожування придатні: свіже м'ясо, м'ясо птиці, дичина, риба, овочі, зелень, свіжі фрукти, молочні продукти, випічка, залишки страв, жовток, білок і багато готових страв.
- Для заморожування не придатні: виноград, качаний салат, редиска, редька, сметана, майонез, цілі яйця у шкарлупі, ріпчаста цибуля, цілі свіжі яблука та груші.
- Для збереження кольору, смаку, аромату й вітаміну С перед заморожуванням овочі необхідно бланшувати. Для цього овочі опускаються порціями в киплячу воду на 2–3 хвилини. Після бланшування покладіть овочі для швидкого охолодження в холодну воду. Дайте воді стекти.
- Нежирне м'ясо краще підходить для заморожування та зберігається довше, аніж жирне.
- Між відбивними, стейками або шніцелями прокладіть поліетиленову плівку або фольгу. Завдяки цьому вони не примерзнуть один до одного.
- Перед заморожуванням не слід перчити або солити сирі продукти та бланшовані овочі. Готові страви можна лише злегка приправити і

посолити. Деякі спеції під час заморожування можуть змінити смак страви.

- Теплим продуктам і напоям дайте спочатку охолонути, не завантажуйте їх у прилад, щоб уникнути підтавання вже заморожених продуктів і скоротити споживання електроенергії.

Пакування заморожених продуктів

- Заморожуйте продукти порціями.

– Відповідна упаковка

- Синтетична плівка
- Плівковий рукав із поліетилену
- Алюмінієва фольга
- Ёмності для заморожування

– Невідповідна упаковка

- Пакувальний папір
- Пергаментний папір
- Целофан
- Мішки для сміття
- Використані пакети

- Видавіть повітря з упаковки.

- Щільно закрийте упаковку:

- резинками
- пластиковими затискачами
- кухонними нитками
- морозостійкою стрічкою

Повідомлення: Мішки або плівку з поліетилену можна герметично запасти на спеціальному приладі.

Заморожування та зберігання

- Напишіть на упаковці її вміст і дату заморожування.

Перед розміщенням

- Перед розміщенням на зберігання більше 1 кг свіжих продуктів увімкніть на деякий час функцію суперзаморожування (див. розділ «Використання суперохолоджування та суперзаморожування», підрозділ «Функції суперзаморожування»).

Так раніше завантажені продукти накопичать резерв холоду.

Розміщення заморожених продуктів

 Небезпека пошкодження через перенавантаження приладу.

Надмірна кількість продуктів може призвести до пошкодження контейнерів для заморожування/скляної полиці.

Дотримуйтесь відповідних максимальних значень навантаження:

- верхній контейнер для заморожування = 25 кг
- скляна полиця = 35 кг

Завантажені продукти, які необхідно заморозити, не мають доторкатися раніше заморожених, щоб запобігти їх підтаванню.

- Кладіть упаковку сухою, щоб запобігти її змерзанням або примерзанням.

– Кладіть маленькі порції для заморожування

Заморожуйте продукти у верхніх морозильних контейнерах.

Заморожування та зберігання

- Щоб продукти промерзли якнайшвидше, розмістіть їх по всій поверхні на дні контейнерів для заморожування.

– Кладіть максимальну кількість продуктів для заморожування (див. типову табличку)

Якщо вони заставлені, продуктивність приладу зменшується, підвищуються енерговитрати.

Кладіть заморожені продукти так, щоб вони не закривали вентиляційні отвори.

- Вийміть верхні контейнери для заморожування.
- Щоб продукти промерзли якнайшвидше, розмістіть їх рівномірно по всій поверхні на верхній полиці.

Після заморожування:

- Покладіть заморожені продукти в морозильний контейнер і знову вставте його у прилад.

Тривалість зберігання заморожених продуктів

Тривалість зберігання продуктів при дотриманні температури -18°C дуже відрізняється. Навіть у заморожених продуктах повільно відбуваються процеси розпаду. Внаслідок дії кисню жир може згіркнути. Тому пісне м'ясо зберігається довше, ніж жирне.

Наведені дані про тривалість зберігання є орієнтовними для зберігання різних груп продуктів у морозильному відділенні.

Група продуктів	Тривалість зберігання (місяців)
Лід	від 2 до 6
Хліб, випічка	від 2 до 6
Сир	від 2 до 4
Риба, жирна	від 1 до 2
Риба, пісна	від 1 до 5
Ковбаса, шинка	від 1 до 3
Дичина, свинина	від 1 до 12
Птиця, яловичина	від 2 до 10
Фрукти, овочі	від 6 до 18
Трави	від 6 до 10

Для зберігання в побутових умовах упаковка продуктів має вирішальне значення для тривалості.

Якщо встановити постійну температуру заморожування -18°C й дотримуватися належної гігієни, можна збільшити термін придатності продуктів до максимального й уникнути накопичення відходів.

Розморожування продуктів

Не заморожуйте знову розморожені або підталі продукти. Тільки в тому випадку, якщо ви їх термічно обробили (зварили або засмажили), можливе їх повторне заморожування.

Заморожені продукти можна розморозити:

- у мікрохвильовій печі
- у духовці, використовуючи режим «Конвекція» або «Розморожування»
- при кімнатній температурі
- у холодильному відділенні (холод, який вивільняється під час розморожування, буде використаний для охолодження продуктів)
- у пароварці

Пласкі скибочки м'яса або риби

після підтавання можна покласти на гарячу сковороду.



Розморожуйте **шматочки риби та м'яса** (наприклад, фарш, курятину, рибне філе) так, щоб вони не доторкалися до інших продуктів. Не давай-те воді, яка утворюється під час розморожування, розтікатися під інші продукти й обов'язково вилийте її.

Фрукти можна розморожувати при кімнатній температурі як в упаковці, так і в закритій мисці.

Овочі в замороженому вигляді можна класти в окріп або тушкувати в гарячому маслі. Завдяки зміненій структурі клітин готування потребує менше часу, ніж для свіжих овочів.

Швидке охолодження напоїв

Для швидкого охолодження напоїв у холодильному відділенні увімкніть функцію суперохолодження.

Якщо Ви хочете охолодити велику кількість напоїв у холодильному відділенні й додатково – у морозильному відділенні, увімкніть режим «Вечірка»  в режимі налаштувань .

Виймайте пляшки, які були покладені в морозильне відділення для швидкого охолодження, **не пізніше, ніж через годину**. Пляшки можуть тріснути.

Повідомлення: Щоб не забути вийняти пляшки з морозильного відділення, можна встановити таймер у режимі налаштувань (таймер QuickCool) .

Заморожування та зберігання

Оформлення внутрішнього простору

Виймання полиці й контейнерів із морозильного відділення

Контейнери можна виймати для завантаження, розвантаження або чищення.

Таким чином також можна збільшити морозильне відділення. Якщо Ви бажаєте заморозити продукти великого розміру, наприклад, індичку або дичину, тоді можна вийняти скляні полиці між двома контейнерами для заморожування.

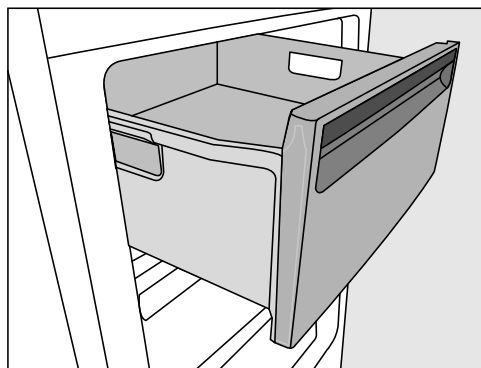

- Витягніть контейнери до упору вперед і вийміть, піднімаючи їх угору.
- Підніміть трохи скляну полицю та вийміть її вперед.

Використання устаткування

Використання акумулятора холоду

Акумулятор холоду запобігає швидкому підвищенню температури в морозильному відділенні в разі вимкнення електроенергії. Таким чином можна збільшити термін зберігання продуктів.

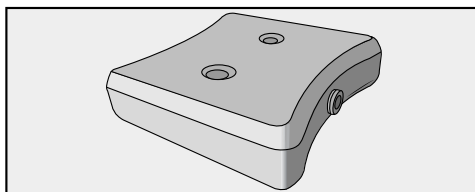

- Покладіть акумулятор холоду у верхній морозильний контейнер.

Приблизно через 24 години акумулятор досягне рівня максимального охолодження.

– У випадку вимкнення електроенергії

- Покладіть акумулятор безпосередньо на продукти в передню частину верхнього контейнера.

Повідомлення: Якщо Ви закладаєте свіжі продукти, використовуйте акумулятор холоду як перегородку між замороженими та свіжими продуктами, щоб продукти не підтавали.

Повідомлення: Акумулятор холоду можна використовувати також для тимчасового охолодження напоїв і страв у сумці-холодильнику.

Приготування кубиків льоду

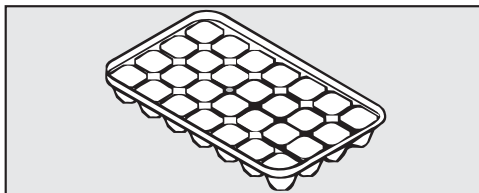

- Заповніть ванночку для льоду на три чверті водою та поставте на дно морозильного контейнера.
- Щоб відділити примерзлий кубик льоду від ванночки використовуйте тупий предмет, наприклад, ручку ложки.

Повідомлення: Ви легко дістанете лід із ванночки, якщо потримаєте її під проточною водою.

Розморожування

Холодильне відділення та зона PerfectFresh Pro

Холодильне відділення та зона PerfectFresh Pro розморожуються автоматично.

Під час роботи компресора відбувається технічно обумовлене утворення інею та крапельок води на задній стінці холодильного відділення та зони PerfectFresh Pro. Ви не повинні намагатися їх видалити, тому що внаслідок тепла від роботи компресора вода випарується.

Тала вода стікає по жолобу та зливній трубці у випарну систему, розташовану на задній стінці холодильника.

Жолоб і отвір для зливу талої води мають бути чистими. Тала вода має стікати без перешкод.

Морозильне відділення

Прилад оснащено системою «Frost free», завдяки якій розморожування відбувається автоматично.

Волога, яка утворюється, осідає на випарнику, автоматично час від часу відтає та випаровується.

Завдяки автоматичному розморожуванню морозильне відділення ніколи не вкривається льодом. Продукти при цьому не розмерзаються.

Стежте за тим, щоб вода не потрапляла в електронний блок і систему освітлення.

 **Небезпека пошкодження через потрапляння вологи.**

Пара пароочисувача може пошкодити пластик і електричні деталі.

Не використовуйте пароочисувачі для чищення холодильника.

Не зливайте воду, використану під час чищення холодильника, в отвір для зливу талої води.

Типову табличку всередині холодильника не можна знімати. Вона знадобиться в разі виникнення несправності.

Вказівки щодо вибору миючих засобів

Для чищення внутрішнього простору приладу використовуйте лише прості побутові засоби для чищення і догляду.

Щоб не пошкодити зовнішні поверхні, **не застосовуйте для очищення**

- миючі засоби, які містять у складі соду, амоніак, кислоти або хлориди,
- миючі засоби для видалення накипу,
- абразивні миючі засоби, наприклад, у вигляді порошка або паст, наждак,
- миючі засоби із вмістом розчинників,

- миючі засоби для чищення нержавіючої сталі,
- засоби для чищення посудомийних машин,
- миючий засіб для духових шаф,
- засоби для чищення склокерамічних панелей конфорок,
- засіб для очищення скла (виключення для чищення скляного фронту: засіб для очищення скла із незначним вмістом спирту без домішок, напр., цитрусових та подібного),
- абразивні жорсткі губки та щітки (напр., губки для чищення кастрюль),
- губки з еластичного пінопласту,
- гострі металеві скребки.

Рекомендовано використовувати для чищення чисту губку, ледь теплу воду і трохи м'якого миючого засобу.

Важливі відомості щодо чищення Ви знайдете на наступних сторінках.

Чищення та догляд

Підготовка приладу до очищення

- Вимкніть прилад.

На дисплеї з'являється , і охолодження вимикається.

- Вийміть із приладу продукти та покладіть їх у прохолодне місце.
- Вийміть полицю на дверцятах/полицю для пляшок з дверцят.
- Вийміть висувні контейнери із зони PerfectFresh Pro і кришку (див. «Оформлення внутрішнього простору - Висувні контейнери зони PerfectFresh Pro»).
- В розмежувальній пластині між холодильною зоною і зоною PerfectFresh Pro залишилась скляна пластина. Вийміть скляну пластину.

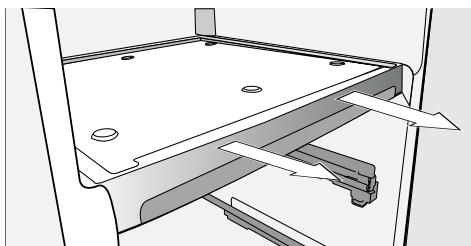

- Візьміть розмежувальну пластину двома руками і витягніть її.
- Вийміть контейнери для заморожування і скляну полицю.

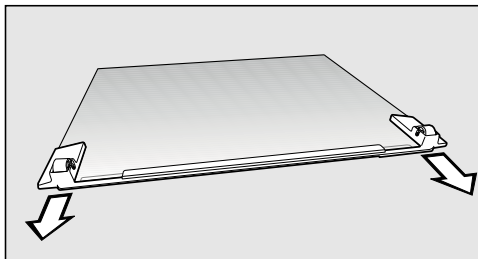

- Зніміть передню планку з роликми.
- Дістаньте всі знімні деталі для чищення.

Розбирання полиці/полиці з підсвічуванням

 **Небезпека пошкодження через неправильне очищення.**

Планка з нержавіючої сталі зі світлодіодною підсвіткою пошкодиться, якщо її занурити у воду під час чищення.

Очищайте планку з нержавіючої сталі зі світлодіодною підсвіткою виключно вручну за допомогою вологого рушника.

Зніміть планки або бленди з нержавіючої сталі зі світлодіодною підсвіткою, перш ніж ставити полиці в посудомийну машину.

Щоб вийняти планку з нержавіючої сталі або задню накладку, виконайте такі дії:

- Покладіть полицю верхньою стороною донизу на робочу поверхню на м'яку поверхню (наприклад, на рушник).

⚠ Небезпека пошкодження через неправильне очищення.

Під час виймання планки з нержавіючої сталі зі світлодіодною підсвіткою можуть пошкодитись контакти (металеві пластинки).

Ці контакти зліва попереду проводять струм для світлодіодної підсвітки. Спочатку завжди виймайте край полиці, який не оснащений контактами.

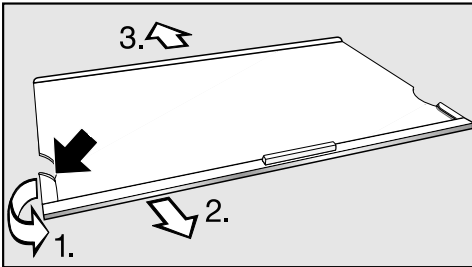

- Візьміться зліва за задню частину пластмасової оправу на планці з нержавіючої сталі.
1. Вийміть пластмасову оправу з полиці та
 2. одночасно вийміть планку. Тепер звільниться також протилежна сторона.
 3. Зніміть задні накладки.
- Після чищення знову закріпіть планки з нержавіючої сталі та задні накладки у зворотній послідовності на полицю.

Розбирання полиці для пляшок і полиці на дверцятах

Зніміть планки або бленди з нержавіючої сталі перед тим, як ставити дверну полицю в посудомийну машину.

Щоб вийняти планку з нержавіючої сталі, виконайте такі дії:

- Покладіть дверну полицю/полицю для пляшок передньою стороною донизу на робочу поверхню.

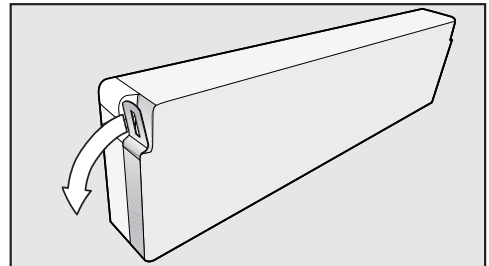

- Візьміться за кінець планки та зніміть його з полиці. Тепер Ви можете зняти всю планку нержавіючої сталі.
- Після чищення виконайте дії у зворотній послідовності, щоб вставити планку.

Чищення та догляд

Очищення внутрішнього простору, устаткування

Холодильник необхідно регулярно очищати, принаймні один раз на місяць.

Не допускайте засихання забруднень, одразу видаляйте їх.

- Очистіть **внутрішній простір** чистою губкою, ледь теплою водою і невеликою кількістю побутового м'якого миючого засобу.
- Промийте після очищення чистою водою, а потім протріть все насухо рушником.

Зніміть планки або бленди з нержавіючої сталі перед тим, як ставити полиці в посудомийну машину.

Наступні деталі **не придатні для миття в посудомийній машині**:

- бленди або планки з нержавіючої сталі
- задні накладки на полицях
- всі контейнери і кришки контейнерів (якщо в наявності залежно від моделі)
- розмежувальна пластина
- розмежувальна пластина і скляна полиця (наявність друку)
- акумулятор холоду
- Очищуйте це устаткування вручну.

 **Небезпека пошкодження через високу температуру посудомийної машини.**

Деякі деталі холодильника можуть бути непридатними для очищення в посудомийній машині при температурі вище 55 °С, наприклад, можуть деформуватись.

Для деталей, які можна очищувати в посудомийній машині, вибирайте програму з температурою не більше 55 °С.

Контактуючи з натуральними барвниками, такими як: морква, помідори і кетчуп, пластмасові деталі в мийній камері машини можуть змінити колір. Зміна кольору не впливає на міцність деталей.

Наведені нижче деталі **придатні для миття в посудомийній машині**:

- тримач для пляшок, маслянка, поличка для яєць, ванночка для льоду (входять у комплект залежно від моделі)
- полиця для пляшок та полиця із внутрішньої сторони дверцят (без рамок з нержавіючої сталі)
- полиці (без планок і без друку)
- Тримач для вугільних фільтрів
- Очистіть жолоб і трубку для зливу талої води за допомогою прутка або подібного предмета, щоб вода завжди могла без перешкод витікати.

- Висувні контейнери зони PerfectFresh Pro мають телескопічні напрямні. Протріть телескопічні напрямні за допомогою вологої серветки.

 **Небезпека пошкодження через неправильне очищення.**

Телескопічні напрямні мають спеціальну змазку, яку під час очищення можна вимити, що призведе до пошкодження напрямних. Протріть телескопічні напрямні за допомогою вологої серветки.

- Залиште дверцята приладу відчиненими для провітрювання, щоб уникнути утворення запаху.

Очищення фронту приладу і бічних стінок

За умов тривалого впливу забруднень поверхні за певних умов не можна буде очистити.

Поверхні можуть змінити колір або зовнішній вигляд.

Видаляйте забруднення на передній частині приладу та бічних стінках одразу.

Усі поверхні схильні до появи подряпин і можуть змінити колір або зовнішній вигляд, якщо на них потрапить невідповідний миючий засіб. За певних обставин подряпини на скляних фронтальних поверхнях можуть призвести до розколу. Прочитайте інформацію «Вказівки щодо використання миючих засобів» на початку цього розділу.

 **Небезпека пошкодження через неправильне очищення.**

Скляні фронтальні поверхні можуть змінити колір, якщо їх очищати вибірково або залишити забруднення висихати.

Повністю протріть скляну фронтальну поверхню.

Під час використання засобу із домішками, наприклад, цитрусовими або чимось подібним, по всій поверхні утворюються смужки.

Використовуйте засіб для очищення скла з незначним вмістом спирту без домішок.

- Очищайте зовнішні поверхні повністю чистою, безворсовою серветкою з мікрофібри, невеликою кількістю м'якого миючого засобу й достатньою кількістю теплої води.
- Промийте після очищення чистою водою, а потім протріть все насухо серветкою.
- За потреби можна очистити дверцята засобом з незначним вмістом спирту без домішок, наприклад, цитрусових і подібного. Також ми рекомендуємо засіб для чищення склокераміки й нержавіючої сталі.

Очищення вентиляційної решітки

Скупчення пилу збільшує витрати електроенергії.

- Регулярно очищайте вентиляційну решітку щіткою з натуральної щетини або пилососом (використовуй-

Чищення та догляд

те для цього, наприклад, насадку зі щіткою з натуральної щетини для пилососів Miele).

Повідомлення: Якщо Ви хочете автоматично отримувати нагадування кожні 12 місяців, увімкніть індикатор очищення вентиляційної решітки (див. розділ «Програмування інших налаштувань», підрозділ «Нагадування: очищення вентиляційної решітки»).

Очищення ущільнення дверцят

Якщо ущільнення дверцят пошкоджено або вийшло з паза, дверцята приладу зачиняються неправильно і потужність знижується. Як наслідок, всередині приладу утворюється конденсат, що може призвести до утворення шару льоду.

Стежте за тим, щоб ущільнення дверцят не пошкодилось і правильно сиділо в пазу.

 **Небезпека пошкодження через неправильне очищення.**

Внаслідок обробки маслами або жирами ущільнення дверцят може стати пористим.

Забороняється обробляти ущільнення дверцят за допомогою масел і жирів.

- Регулярно очищуйте ущільнення дверцят чистою водою, ретельно витирайте насухо рушником.

Заміна вугільного фільтра

Приблизно кожні 6 місяців змінійте вугільні фільтри у тримачі.

Якщо Ви хочете отримувати про це автоматичне нагадування кожні 6 місяців, увімкніть індикатор заміни вугільного фільтра (див. розділ «Програмування інших налаштувань», підрозділ «Нагадування: заміна вугільного фільтра»).

Запасний вугільний фільтр KKF-RF можна придбати в сервісній службі Miele, у спеціалізованому магазині або в Інтернеті.

Повідомлення: Тримач вугільних фільтрів придатний для миття в посудомийній машині.

- Зніміть тримач фільтрів із полиці вгору.

Встановлені вугільні фільтри не мають доторкатися до задньої стінки приладу, так як через вологу на задній стінці вони можуть до неї приклеїтися.

Вставте нові вугільні фільтри так, щоб вони не виступали з тримача.

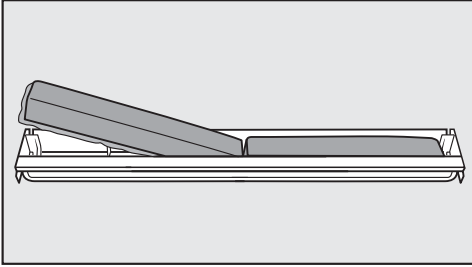

- Вийміть обидва вугільні фільтри та вставте нові фільтри ребром донизу в тримач.

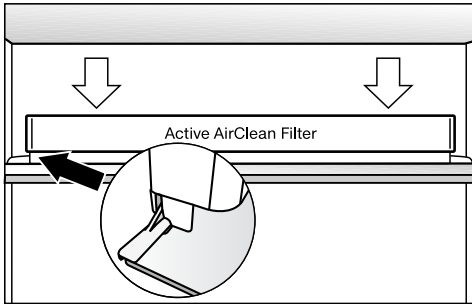

- Вставте тримач по центру на сухий задній край полиці так, щоб він зафіксувався.
- Для підтвердження заміни фільтра доторкніться до .

Індикація заміни вугільного фільтра згасне, і лічильник обнулиться.

Введення приладу в експлуатацію після чищення

- Встановіть на свої місця всі деталі приладу.
- Ввімкніть холодильник.
- Включіть функцію суперзаморожування, щоб морозильна зона швидко охолонула.
- Включіть функцію суперохолодження, щоб холодильна зона швидко охолонула.
- Покладіть продукти в холодильну зону і закрийте дверцята.
- Вставте полиці для заморожування із продуктами в морозильну зону і закрийте дверцята.
- Вимкніть функцію суперзаморожування натисканням на кнопку суперзаморожування, як тільки у морозильній зоні постійна температура досягне відмітки мінімум -18°C .

Що робити, якщо ...?

Ви можете самостійно усунути більшість дефектів і несправностей, які можуть виникнути під час повсякденної експлуатації. У більшості випадків Ви таким чином заощадите час і гроші, тому що Вам не доведеться викликати майстра із сервісної служби.

Нижчеподані таблиці повинні Вам допомогти визначити причини дефектів або несправностей та усунути їх.

За можливості не відкривайте холодильник до усунення несправності, щоб зменшити втрату холоду.

Проблема	Причина і усунення
Прилад не охолоджує, не функціонує внутрішнє освітлення при відчинених дверцятах.	Прилад вимкнено. ■ Ввімкніть прилад.
	Вилка неправильно вставлена в розетку або штекер приладу неправильно вставлений. ■ Правильно вставте вилку в розетку, а штекер приладу - в прилад.
	Перевірте, можливо спрацював запобіжник на електроцирку. Холодильник, мережа чи інший прилад може бути пошкоджено. ■ Зателефонуйте кваліфікованим електрикам або до сервісної служби.
Компресор довго працює.	Це не помилка. Щоб уникнути надмірного споживання електроенергії, за потреби охолодження компресор працює на малих обертах. Таким чином збільшується тривалість роботи компресора.
Компресор вмикається частіше й на довше, температура у приладі занизька.	Заставлені або запилилися вентиляційні отвори. ■ Не заставляйте сторонніми предметами вентиляційні отвори. ■ Регулярно очищайте вентиляційні отвори від пилу.
	Часто відкривалися дверцята приладу або заморозувалася велика кількість продуктів. ■ Відчиняйте дверцята лише за потреби й по можливості швидко закривайте.





Що робити, якщо ...?

Проблема	Причина і усунення
	<p>Потрібна температура встановиться знову через певний час.</p> <p>Дверцята приладу неправильно зачинені. З часом у морозильному відділенні утвориться товстий шар льоду.</p> <ul style="list-style-type: none">■ Закрийте дверцята приладу. <p>Потрібна температура встановиться знову через певний час.</p> <p>Якщо вже утворився товстий шар льоду, потужність охолодження зменшується, а енергоспоживання збільшується.</p> <ul style="list-style-type: none">■ Розморозьте та вимийте прилад.
	<p>Температура у приміщенні зависока. Чим вища температура у приміщенні, тим довше працює компресор.</p> <ul style="list-style-type: none">■ Дотримуйтесь вказівок із розділу «Вказівки щодо встановлення», «Місце встановлення».
	<p>Встановлена занизька температура у приладі.</p> <ul style="list-style-type: none">■ Змініть налаштування температури.
	<p>Велика кількість продуктів була відразу завантажена у прилад.</p> <ul style="list-style-type: none">■ Візьміть до уваги поради з розділу «Заморожування та зберігання».
	<p>Ще ввімкнена функція суперохолодження.</p> <ul style="list-style-type: none">■ Для економії електроенергії можна самостійно вимкнути функцію суперохолодження.
	<p>Функція суперзаморожування ще ввімкнена.</p> <ul style="list-style-type: none">■ Для економії електроенергії можна самостійно вимкнути функцію суперзаморожування.





Що робити, якщо ...?







Проблема	Причина і усунення
Компресор вмикається рідше та на короткий час, температура у приладі зростає.	<p>Це не помилка. Установлено зависоку температуру.</p> <ul style="list-style-type: none">■ Змініть налаштування температури.■ Через 24 години ще раз перевірте температуру. <p>Продукти починають розморожуватися. У приміщенні не досягнуто температури, для якої розраховано холодильник.</p> <p>Компресор вмикається рідше, коли температура у приміщенні занижена. Тому в морозильному відділенні може стати надто тепло.</p> <ul style="list-style-type: none">■ Дотримуйтеся порад із розділу «Установлення», підрозділу «Місце встановлення».■ Збільште температуру у приміщенні.
Прилад вкрився шаром льоду або всередині приладу утворився конденсат. Можливо, неправильно зачищено дверцята приладу.	<p>Ущільнення дверцят вийшло з паза.</p> <ul style="list-style-type: none">■ Перевірте, чи правильно знаходиться ущільнення дверцят в пазу. <p>Пошкоджено ущільнення дверцят.</p> <ul style="list-style-type: none">■ Перевірте ущільнення дверцят на пошкодження.
Ущільнення дверцят пошкоджено та потребує заміни.	<p>Ущільнення дверцят можна замінити без інструмента.</p> <ul style="list-style-type: none">■ Замініть ущільнення дверцят. Їх можна придбати у фірмових магазинах або сервісній службі компанії Miele.

Повідомлення на дисплеї







Помилка	Причина і усунення
<p>На дисплеї світиться , прилад не охолоджує, приладом можна керувати, функціонує внутрішнє освітлення.</p>	<p>Увімкнено режим презентації.</p> <ul style="list-style-type: none"> ■ Вимкніть режим презентації (див. розділ «Програмування інших налаштувань», підрозділ «Вимкнення режиму вимірювання»).
<p>На дисплеї нічого не відображається. Він темний.</p>	<p>Увімкнено режим енергозбереження: якщо прилад не використовується протягом тривалого часу (прибл. 10 хвилин), дисплей автоматично вимикає всі індикатори.</p> <ul style="list-style-type: none"> ■ Доторкніться до дисплея. <p>На дисплеї знову відображається остання індикація.</p> <p>Увімкнено шабат-режим: внутрішнє освітлення вимкнено, прилад охолоджує.</p> <ul style="list-style-type: none"> ■ Доторкніться до дисплея. <p>Потім на дисплеї світиться білим  (див. розділ «Програмування інших налаштувань», підрозділ «Увімкнення/вимкнення шабат-режиму»).</p>
<p>На дисплеї світиться , приладом не можна керувати.</p>	<p>Увімкнено функцію блокування.</p> <ul style="list-style-type: none"> ■ Тимчасово або повністю вимкніть блокування (див. розділ «Програмування інших налаштувань», підрозділ «Увімкнення/вимкнення блокування»).
<p>На індикації температури холодильного відділення світиться , додатково лунає сигнал.</p>	<p>Активовано налаштування Нагадування: заміна вугільного фільтра. Потрібно замінити вугільний фільтр (Active AirClean).</p> <ul style="list-style-type: none"> ■ Підтвердьте заміну вугільного фільтра, доторкнувшись до  на дисплеї, і замінить вугільний фільтр у тримачі (див. розділ «Чищення та догляд», підрозділ «Заміна вугільного фільтра»).



Що робити, якщо ...?

Помилка	Причина і усунення
<p>На дисплеї світиться , і додатково лунає сигнал.</p>	<p>Активовано налаштування Нагадування: очищення вентиляційної решітки: це нагадування про необхідність очищення вентиляційної решітки.</p> <ul style="list-style-type: none">■ Підтвердьте повідомлення, доторкнувшись до  на дисплеї, і очистьте вентиляційну решітку (див. розділ «Чищення та догляд», підрозділ «Очищення вентиляційної решітки»).
<p>На індикації температури холодильного та/або морозильного відділення світиться жовтим  і додатково лунає попереджувальний сигнал.</p>	<p>Спрацював сигнал про відчинені дверцята.</p> <ul style="list-style-type: none">■ Злегка торкніться на дисплеї . <p>Звучання попереджувального сигналу припиняється, і згасає символ .</p> <ul style="list-style-type: none">■ Закрийте відповідні дверцята приладу.

Помилка	Причина і усунення
<p>На індикаторі температури в морозильному відділенні червоним світиться  , додатково лунає попереджувальний сигнал.</p>	<p>Активовано сигнал про зміну температури, температура в морозильному відділенні значно вище або нижче встановленої.</p> <p>Причини можуть бути такі:</p> <ul style="list-style-type: none">– Дверцята приладу часто відчиняють.– Велику кількість продуктів заморожено без вмикання функції суперзаморожування.– Протягом тривалого часу було відсутнє електропостачання (збій електромережі).– Прилад несправний. <p>■ Натисніть  .</p> <p>Повідомлення про помилку підтверджено:   згасне, звучання сигналу припиняється.</p> <p>На дисплеї протягом прибіл. 1 хвилини блимає значення найвищої температури, яка встановилась у морозильному відділенні. Потім на індикаторі температури відображається поточна температура в морозильному відділенні.</p> <p>Ви можете передчасно вимкнути індикацію температури, яка блимає:</p> <p>■ Доторкніться до індикатора температури в морозильному відділенні.</p> <p>Відображувана найвища температура згасає. Після цього на індикаторі з'явиться фактична поточна температура.</p> <p>■ Усуньте причину несправності.</p> <p>■ Залежно від температури перевірте, чи продукти не відтанули або взагалі не розморозились. Якщо це так, перш ніж знову заморозити продукти, проведіть додаткову термічну обробку (зваріть або засмажте їх).</p>



Що робити, якщо ...?



Помилка	Причина і усунення
<p>На дисплеї червоним світиться  , додатково лунає звуковий сигнал.</p>	<p>Індикація порушення електропостачання: протягом останніх днів або годин через порушення електропостачання температура у приладі сильно підвищилася.</p> <ul style="list-style-type: none">■ Натисніть  . <p>Повідомлення про помилку підтверджено:   згасне, звучання сигналу припиняється.</p> <p>На індикаторі температури в морозильному відділенні протягом прибіл. 1 хвилини блимає значення найвищої температури, яка встановилася у морозильному відділенні. Потім на індикаторі температури відображається поточна температура в морозильному відділенні.</p> <p>Ви можете передчасно вимкнути індикацію температури, яка блимає:</p> <ul style="list-style-type: none">■ Доторкніться до індикатора температури в морозильному відділенні. <p>Відображуванa найвища температура згасає. Після цього на індикаторі з'явиться фактична поточна температура. Прилад продовжує роботу з останньою встановленою температурою.</p> <ul style="list-style-type: none">■ Усуньте причину несправності.■ Залежно від температури, перевірте, чи не підтанули або навіть не розморозились продукти. Якщо це так, перш ніж знову заморозити продукти, проведіть додаткову термічну обробку (зваріть або засмажте їх).

Помилка	Причина і усунення
<p>На дисплеї червоним світиться , відображається код помилки F і цифри. Крім цього, лунає попереджувальний сигнал.</p>	<p>Виникла несправність.</p> <ul style="list-style-type: none"> ■ Вимкніть попереджувальний сигнал, натиснувши на дисплеї символ . ■ Зверніться до сервісної служби. <p>Щоб повідомити про несправності, крім відображуваного коду несправності, також потрібно знати модель і заводський номер холодильника. Цю інформацію можна відобразити безпосередньо на екрані:</p> <ul style="list-style-type: none"> ■ Для цього доторкніться на дисплеї до i. <p>На дисплеї відобразяться потрібні дані про прилад.</p> <p>Натисніть OK, щоб закрити інформаційне вікно, і код помилки з'явиться знову.</p> <p>Ви можете вимкнути прилад відразу на екрані з індикацією про помилку.</p> <hr/> <p>Відображається повідомлення про помилку приладу: ця індикація завжди має пріоритет і відразу скасовує будь-які налаштування, які здійснюються в цей момент.</p> <p>Повідомлення про помилку приладу має пріоритет перед сигналом про відчинені дверцята та/або зміну температури.</p>

Що робити, якщо ...?

Не вмикається внутрішнє освітлення

Проблема	Причина і усунення
Не вмикається внутрішнє освітлення.	Прилад вимкнено. ■ Увімкніть прилад.
	Увімкнено шабат-режим . Дисплей темний, прилад охолоджує. ■ Доторкніться до дисплея. Потім на дисплеї світиться білим  (див. розділ «Програмування інших налаштувань», підрозділ «Увімкнення/вимкнення шабат-режиму»).
	При відчинених дверцятах внутрішнє освітлення вмикається прибл. через 15 хв. для уникнення перегрівання. Якщо це не є причиною, виникла несправність.
	<div style="border: 1px solid gray; padding: 5px;"><p> Ураження електричним струмом через відкриті, струмопровідні деталі. Під час зняття плафона можливий контакт із струмопровідними деталями. Не знімайте плафон. Заміну ламп і ремонт світлодіодної підсвітки повинна здійснювати виключно сервісна служба.</p></div> <div style="border: 1px solid gray; padding: 5px; margin-top: 5px;"><p> Небезпека ураження світлодіодною підсвіткою. Це підсвічування відповідає групі ризику ГР 2. Якщо кришка пошкоджена, існує небезпека травмування очей. Якщо плафон несправний, ніколи близько не дивіться на підсвічування через оптичні інструменти (наприклад, лупи тощо).</p></div> <p>■ Зверніться в сервісну службу.</p>

Проблема	Причина і усунення
<p>Не функціонує світлодіодна підсвітка на деяких полицях.</p>	<p>Полиця неправильно вставлена на опорні ребра.</p> <ul style="list-style-type: none"> ■ Перевірте правильне положення полиці на опорних ребрах. У передньому кутку зліва на полиці знаходиться металева пластинка (контакти) для подачі струму для світлодіодної підсвітки. ■ Вставте полицю до фіксації.
	<p>Металеві контакти забруднені й вологі.</p> <ul style="list-style-type: none"> ■ Очистьте металеву пластинку вологим рушником і витріть насухо безворсовою серветкою.
	<p>Світлодіодна підсвітка на планці з нержавіючої сталі несправна.</p> <div style="border: 1px solid gray; padding: 5px;"> <p> Ураження електричним струмом через відкриті, струмопровідні деталі. Під час зняття плафона можливий контакт із струмопровідними деталями. Не знімайте плафон. Заміну ламп і ремонт світлодіодної підсвітки повинна здійснювати виключно сервісна служба.</p> </div>
	<div style="border: 1px solid gray; padding: 5px;"> <p> Небезпека ураження світлодіодною підсвіткою. Це підсвічування відповідає групі ризику ГР 2. Якщо кришка пошкоджена, існує небезпека травмування очей. Якщо плафон несправний, ніколи близько не дивіться на підсвічування через оптичні інструменти (наприклад, лупи тощо).</p> </div> <ul style="list-style-type: none"> ■ Замініть планку зі світлодіодною підсвіткою. Її можна придбати в сервісній службі.

Що робити, якщо ...?

Проблема	Причина і усунення
Не функціонує світлодіодна підсвітка на всіх полицях.	<p>Пролилася рідина на світлодіодну підсвітку в полиці або на металеві пластинки (контакти) зліва на опорні ребра.</p> <p>Пристрій захисного вимкнення вимикає світлодіодну підсвітку на всіх полицях.</p> <ul style="list-style-type: none">■ Протріть планку з нержавіючої сталі світлодіодною підсвіткою вологим рушником і висушіть їх, наприклад, залиште висохнути (не у приладі). Також очистьте металеві пластинки (контакти) в опорних ребрах.■ Стежте за тим, щоб контакти були чистими й сухими, перед встановленням полиці з підсвічуванням.■ Вставте полицю до фіксації.■ Закрийте дверцята приладу. <p>Після наступного відчинення дверцят приладу освітлення знову функціонує.</p> <p>Якщо це не є причиною, виникла несправність.</p> <ul style="list-style-type: none">■ Зверніться в сервісну службу.

Загальні проблеми з приладом

Проблема	Причина і усунення
Продукти змерзлись.	Упаковка продуктів під час завантаження була волога. ■ Розділіть продукти тупим предметом, наприклад, ручкою ложки.
У приладі біля зовнішніх стінок відчувається тепло.	Це не помилка. Тепло, яке утворюється від процесу охолодження, використовується для запобігання виділенню конденсату.
Попереджувальний сигнал не лунає, хоча дверцята приладу залишалися відчиненими тривалий час.	Це не помилка! Попереджувальний сигнал було вимкнено в режимі налаштувань (див. розділ «Програмування інших налаштувань», підрозділ «Регулювання/вимкнення гучності попереджувальних і звукових сигналів «(»)).

Причини звуків

Звуки, характерні для роботи приладу	Через що вони виникають?
Гудіння	Гудіння виникає внаслідок роботи мотора (компресора). При вмиканні мотора протягом деякого часу звук може лунати голосніше.
Булькіт	Булькіт, бурління або дзижчання виникає під час циркуляції по трубках всередині приладу холодоагенту.
Короткі металеві звуки	Такі звуки чутні завжди при вмиканні або вимиканні мотора термостатом.
Дзюркіт	Тихий дзюркіт, який виникає як результат переміщення потоків повітря всередині приладу.
Тріск, хрускіт	Хрускіт завжди чути, коли відбувається розширення матеріалу, з якого вироблено прилад.
Майте на увазі, що шуми, спричинені роботою мотора і циркуляцією холодоагенту, неминучі!	

Шуми	Причина й усунення
Клацання, стукіт, дєренчання	Прилад стоїть нерівно. Вирівняйте прилад за допомогою ватерпаса. Використовуйте для цього ніжки під приладом або покладіть щось під низ.
	Прилад доторкається до інших меблів або приладів. Відсуньте прилад.
	Контейнери, бокси й полиці гойдаються або заїдають. Перевірте положення знімних деталей і при необхідності встановіть їх заново.
	Ємності або пляшки доторкаються одна до одної. Відсуньте ємності одна від одної.

Куди звертатись у разі виникнення несправностей

У разі виникнення несправностей, які не вдається усунути самостійно, зверніться, наприклад, до постачальника Miele або в сервісну службу Miele.

Приєм у сервісній службі Miele можна узгодити за допомогою Інтернету за адресою www.miele.com/service.

Контактні дані сервісної служби Miele можна знайти в кінці цього документа.

Для обслуговування сервісній службі потрібні відомості про модель і серійний номер (модель/серійний номер). Ці дані ви знайдете на типовій табличці.

Типову табличку розміщено всередині приладу.

Індикація інформації про прилад

Цю інформацію можна знайти в режимі налаштувань у підменю «Інформація» **i** (див. розділ «Програмування інших налаштувань») або на типовій табличці всередині приладу.

– Індикація ліцензійних угод

Ліцензійні угоди можна переглянути в меню ©.

База даних EPREL

Від 1 березня 2021 року відомості щодо маркування про використання енергії та вимоги щодо екологічного проектування можна буде знайти у європейській базі даних продукту (EPREL). Доступ до бази даних продукту можна отримати, перейшовши за посиланням <https://eprel.ec.europa.eu/>. Для доступу вам знадобиться вказати модель.

Відомості про модель можна знайти на типовій табличці.

Miele	
XXXXXX	Nr. XX/XXXXXXXXXX
<small>WEINTEMPERATURSCHRANK/INTERTICHSKOPCEL MULTITEMPERATURE WINE STORAGE CABINET/UNDERWORKTOP ARMOIRE DE MISE EN TEMPERATURES VINSAVIC, ENCASTRABLE SOUS PLAN ARMARIO PLACONDICIONAMTO, VINOSKOPDENPOTRBAVOJ ENOMERA ВІННИЙ ТЕМПЕРАТУРНИЙ ШКАФ</small>	
<small>Klasse/Class Classe/Clase SN-ST</small>	<small>Ap-Typ/AP-Type AP-Tipo/AP-Tipo</small>
<small>Bruttinhalt/Gross Capacity Volume Brutto/Capacitat Bruta</small>	<small>Gefrieremengen/Freezing Capacity Pouvoir de Congel/Carac.Congeladora</small>
<small>NetCapacity Volume U e Capac. Util</small>	<small>Tot / R / F / WINE / CHILL Tot / R / F / WINE / CHILL</small>
R600a: XXg	

Гарантійний строк

Гарантійний строк складає 2 роки.

Більш змістовну інформацію щодо гарантійних положень в Вашій країні Ви отримаєте в сервісній службі Miele.

Установлення

Вказівки щодо установки

 **Небезпека пошкодження та займання через прилади, які утворюють тепло.**

Прилади, які утворюють тепло, можуть зайнятися та призвести до займання холодильника.

Не ставте прилади, які утворюють тепло, наприклад, міні-духовки, подвійні панелі конфорок або тостери, поблизу холодильника.

 **Небезпека пошкодження приладу та займання через відкрите полум'я.**

Відкрите полум'я може призвести до займання холодильника.

Стежте, щоб відкрите полум'я, наприклад, свічки, знаходилось подалі від холодильника.

Встановлення впритул (side-by-side)

 **Небезпека займання через конденсат на зовнішніх стінках приладу.**

За високої вологості конденсат збирається на зовнішніх стінках приладу та може призвести до корозії.

Не встановлюйте холодильник з іншими моделями безпосередньо один біля одного горизонтально чи вертикально.

У жодному разі цей прилад не можна встановлювати впритул (side-by-side), зверху чи знизу інших приладів, оскільки його не оснащено системою внутрішнього підігріву.

Дізнайтесь у фірмових магазинах Miele, які комбінації можливі з Вашим приладом.

Місце встановлення

Підходящим місцем буде сухе приміщення з гарною вентиляцією.

Під час вибору місця встановлення враховуйте той факт, що енергоспоживання холодильника підвищується, якщо він перебуває безпосередньо біля опалювального приладу, плити та інших джерел тепла. Також слід уникати потрапляння прямого сонячного проміння.

Чим вища температура в приміщенні, тим довше працює компресор, а це в свою чергу збільшує витрати енергії.

При вбудовуванні приладу звертайте увагу на такі чинники:

- Розетка не має знаходитися позаду приладу; вона має бути легкодоступною в аварійному випадку.
- Вилка та мережний кабель не має торкатися задньої стінки приладу, так як внаслідок вібрацій вони можуть пошкодитись.
- Інші прилади також не можна підключати до розеток, якщо вони знаходяться позаду приладу.

 **Небезпека займання** через конденсат на зовнішніх стінках приладу.

При високій вологості конденсат збирається на зовнішніх стінках приладу та може призвести до корозії.

Для запобігання корозії рекомендовано встановлювати прилад у сухому приміщенні з достатньою вентиляцією та/або з кондиціонером.

Після установки переконайтесь, що дверцята приладу правильно зачиняються, забезпечені достатні вентиляційні отвори, і прилад встановлено так, як описано.

Вентиляція

 **Небезпека пошкодження** приладу та займання через недостатню вентиляцію.

Якщо не дотриматися вказаних відстаней для вентиляції, компресор вмикатиметься частіше та працюватиме довше. Це призведе до підвищення енергоспоживання та збільшення робочої температури компресора, у результаті чого він може пошкодитись.

Стежте, щоб вентиляція холодильника була достатньою.

Обов'язково дотримуйтеся вказаних відстаней для вентиляції. Вентиляційні отвори не мають бути закриті або заставлені.

Кліматичний клас

Холодильник розраховано на певний кліматичний клас (діапазон температур у приміщенні), меж якого необхідно дотримуватися. Кліматичний клас зазначено на типовій табличці всередині холодильника.

Кліматичний клас	Температура у приміщенні
SNCH	від +10 до +32 °C
N	від +16 до +32 °C
ST	від +16 до +38 °C
T	від +16 до +43 °C

Нижча температура у приміщенні призводить до збільшення часу простою компресора. Це може сприяти підвищенню температури в холодильнику, і, як наслідок, спричинити його пошкодження.

Повітря біля задньої стінки приладу нагрівається.

Установлення

Монтаж настінної дистанційної планки з комплекту

Для роботи із задекларованими енерговитратами та з метою запобігання утворенню конденсату при вищій температурі приміщення потрібно встановити дистанційну планку. З дистанційною планкою глибина приладу збільшується прибіл. на 15 мм. Якщо дистанційну планку не ставити, це ніяк не вплине на функціональність приладу. Хоча енерговитрати приладу при меншій відстані до стіни будуть вищими.

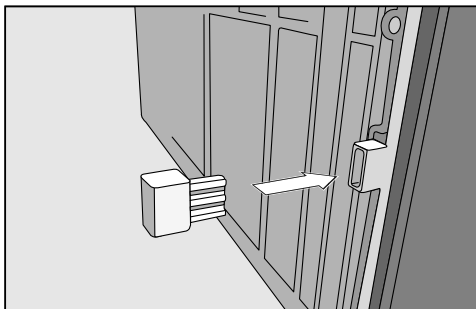

- Встановіть дистанційну планку на задню стінку приладу знизу зліва або знизу справа.

Обмеження кута відкривання дверцят

На заводі петлі встановлено так, що дверцята приладу можна відкривати на 115°. Якщо під час відкривання дверцята приладу торкаються стіни, їхній кут відкривання потрібно обмежити до 90°:

Обмежувач відкривання дверцят потрібно монтувати до встановлення приладу.

Монтаж обмежувача відкривання дверцят

- Витягніть мережеву вилку з розетки або вимкніть запобіжник на розподільному щитку.

– Знімання амортизатора

- Відчиніть дверцята приладу.

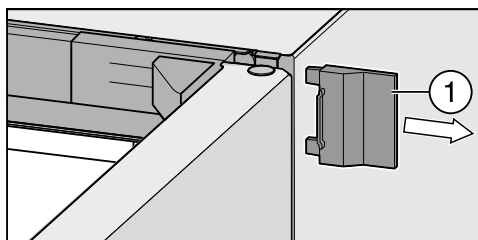

- Відсуньте праву зовнішню облицювальну деталь ①.

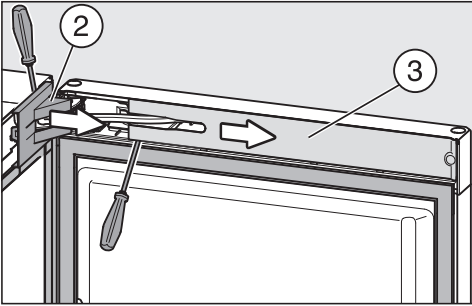

- Зніміть деталь ② із шарніра та деталь ③ з амортизатора зачинення дверцят.

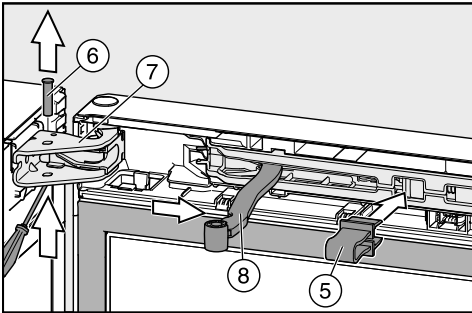

- Вставте до фіксації червоний стопор ⑤ (додається до приладу) в отвір.

Внаслідок цього амортизатор зачинення дверцят може не закриватись, кронштейн може не сходитись.

Зніміть червоний стопор лише тоді, коли це буде необхідно згідно з інструкцією.

- Викрутіть болт ⑥ біля шарніра дверцят ⑦ і вийміть його.
- Відкиньте з'єднувальний шарнір ⑧ амортизатора від шарніра дверцят.

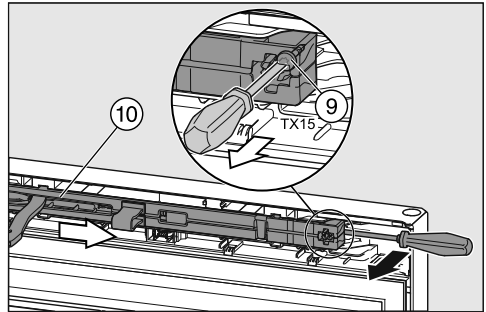

- Викрутіть гвинт ⑨ на амортизаторі зачинення дверцят ⑩ і вставте викрутку за амортизатор зачинення дверцят.

- Викрутіть амортизатор зачинення дверцят ⑩.

– Монтаж обмежувача відкриття дверцят

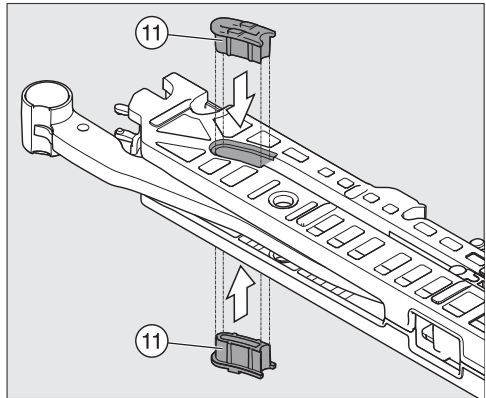

- Натисніть на обмежувач відкриття дверцят ⑪ згори та знизу всередину.

Установлення

– Встановлення амортизатора зачинення дверцят

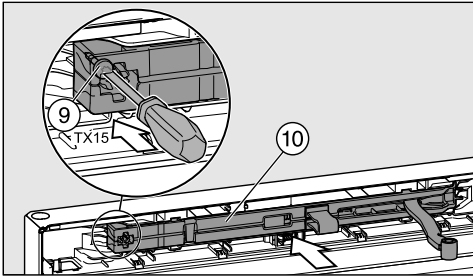

- Спочатку прямо вставте амортизатор зачинення дверцят ⑩ на сторону шарніра до упору.
- Потім вставте інший кінець амортизатора у гніздо.
- Міцно прикрутіть амортизатор зачинення дверцят гвинтом ⑨.

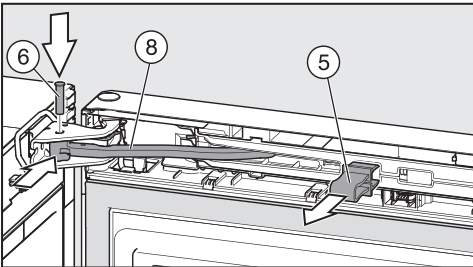

- Вставте з'єднувальний шарнір ⑧ в отвір шарніра дверцят.
- Вставте болт ⑥ зверху в шарнір дверцят. Прикрутіть його за допомогою викрутки (прибл. ¼ оберту), щоб обидва фіксатори правильно розмістилися на кронштейнах.
- Витягніть червоний стопор ⑤.

Повідомлення: Підніміть червоний стопор, якщо ви хочете пізніше змінити навішування дверцят знову.

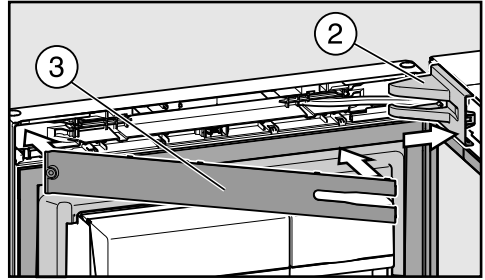

- Знову встановіть деталь ② на шарнір дверцят.
- Вставте панель ③ до фіксації.

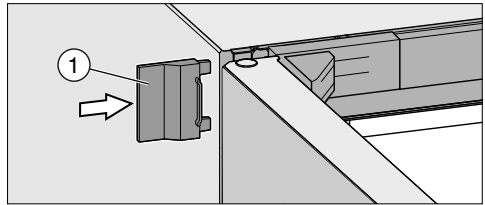

- Вставте зовнішню облицювальну деталь ①.
- Зачиніть дверцята приладу.

Установка приладу

⚠ Поставте прилад за допомогою другої особи.

⚠ Ставте прилад лише в незавантаженому стані.

⚠ Обережно рухайте прилад по делікатній підлозі, щоб уникнути її пошкодження.

Для полегшення установки на задній стороні приладу знаходяться транспортувальні ручки згори і ролики знизу.

- По можливості поставте прилад поблизу місця установки.
- Підключіть прилад до електромережі, як це описано в розділі «Електропідключення».
- Обережно пересуньте прилад на передбачене місце установки.
- Поставте прилад із дистанційною планкою (якщо вона монтована) або задньою стінкою до стіни.

⚠ Небезпека пошкодження дверцят приладу.

Дверцята приладу можуть зіткнутися зі стіною приміщення та пошкодитися.

Захистіть дверцята від зіткнення зі стіною за допомогою спеціального стопора.

Вирівнювання приладу

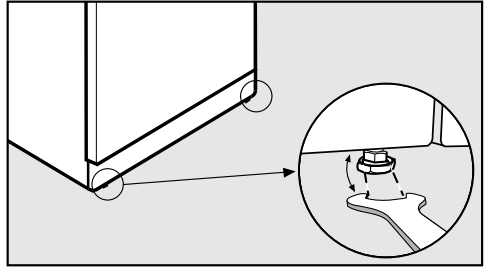

- Вирівняйте прилад з передньої сторони ніжками за допомогою гайкового ключа, що додається, щоб він стояв рівно і чітко.

Установлення

Кріплення дверцят приладу

⚠ Небезпека пошкодження приладу та травмування користувача через випадання дверцят або перекидання холодильного приладу. Якщо додаткова регульована ніжка ① на опорному блоці не впирається належним чином у підлогу, дверцята приладу можуть випасти або холодильний прилад може перекинутися.

Викрутіть регульовану ніжку гайкового ключа, який входить у комплект постачання, поки вона не упреться в підлогу.

Потім викрутіть регульовану ніжку ще на чверть оберту.

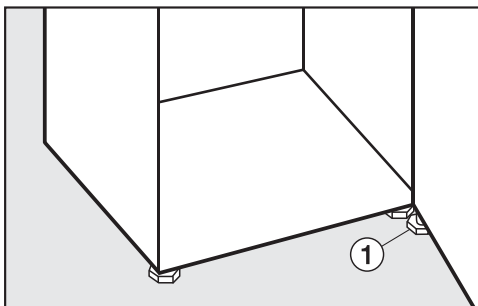

Вбудовування приладу в ряд кухонних приладів

⚠ Небезпека пошкодження приладу та займання через недостатню вентиляцію.

Якщо холодильник вентилюється недостатньо, компресор буде вмикатися частіше та працюватиме довше. Це призведе до підвищення енергоспоживання та збільшення робочої температури компресора, у результаті чого він може пошкодитися.

Стежте, щоб вентиляція холодильника була достатньою.

Обов'язково дотримуйтеся вказаних відстаней для вентиляції. Вентиляційні отвори не мають бути закриті або заставлені.

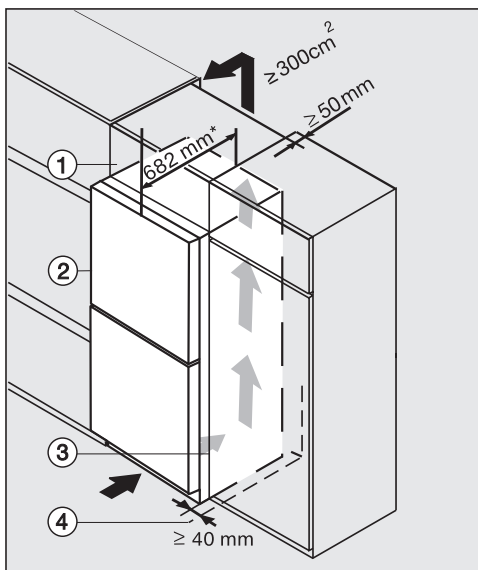

- ① Антресольна тумбочка
- ② Холодильник
- ③ Кухонна шафа
- ④ Стіна

* У приладах із монтованою дистанційною планкою глибина приладу збільшується прибіл. на 15 мм.

Прилад можна вмонтувати в будь-який ряд кухонних меблів і встановити безпосередньо поруч із кухонною шафою. Передня частина приладу має видаватися вперед відносно фронтальної поверхні кухонної шафи принаймні на 82 мм. Таким чином дверцята приладу мають без зусиль відкриватися й закриватися. Щоб вирівняти прилад по висоті з рядом кухонних меблів, над приладом можна встановити відповідну антресольну тумбочку ①.

Під час установлення приладу біля стіни ④ зі сторони шарнірів між стіною ④ і приладом ② необхідно зберегти відстань не менше 40 мм.

Чим більша відстань, тим економніше працює компресор.

- Для забезпечення вентиляції із задньої сторони приладу слід передбачити вентиляційний канал глибиною не менше ніж 50 мм над всією шириною ніші антресольної тумбочки.
- Вентиляційний отвір під стелею має становити принаймні 300 см², щоб тепле повітря могло без перешкод виходити.

Установлення

Розміри приладу

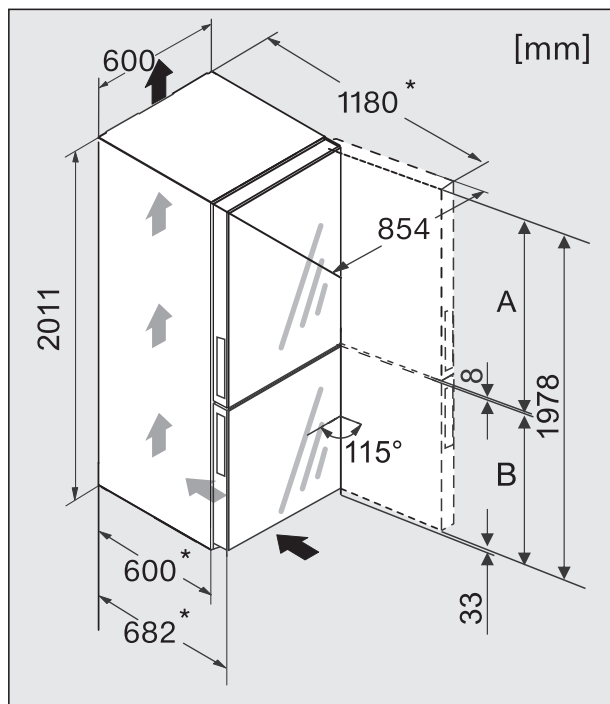

* Розміри без монтованої дистанційної планки. При монтажі дистанційної планки, глибина приладу збільшується на 15 мм.

	A [мм]	B [мм]
KFN 29683 D obsw	1180	790
KFN 29683 D brws	1180	790

Зміна упору дверцят

Під час постачання холодильника шарніри дверцят розташовуються справа. Якщо Ви хочете, щоб шарніри знаходилися зліва, навішування дверцят потрібно змінити.

⚠ Небезпека травмування та пошкодження приладу під час змінення навішування дверцят. Якщо навішування дверцят здійснюється однією особою, існує великий ризик травмування та пошкодження. Зміну навішування дверцят необхідно обов'язково здійснювати за допомогою ще однієї особи.

Якщо ущільнення дверцят пошкоджене, або вийшло з паза, дверцята приладу зачиняються неправильно, і потужність знижується. В середині приладу утворюється конденсат, що може призвести до утворення шару льоду. Стежте за тим, щоб ущільнення дверцят не пошкодилось і правильно сиділо в пазу.

Підготовка до зміни навішування дверцят

Для зміни навішування дверцят потрібен такий інструмент:

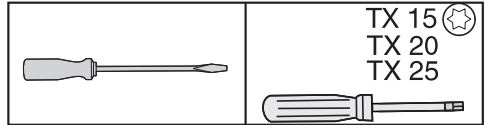

- Щоб під час зміни навішування дверцят не пошкодити дверцята приладу та підлогу, постеліть щось на підлогу перед приладом.
- Вийміть дверну полицю/полицю для пляшок із дверцят приладу.

Установлення

Знімання верхніх облицювальних деталей

- Відчиніть дверцята приладу.

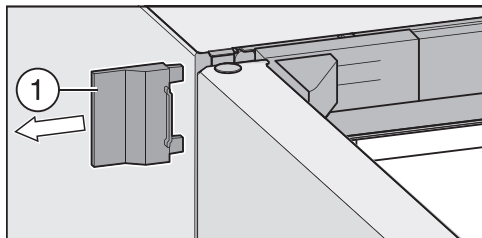

- Відсуньте праву зовнішню облицювальну деталь ①.

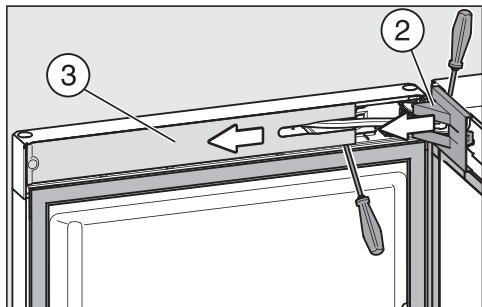

- Зніміть деталь ② із шарніра та деталь ③ з амортизатора зачинення дверцят.

Від'єднання верхнього амортизатора

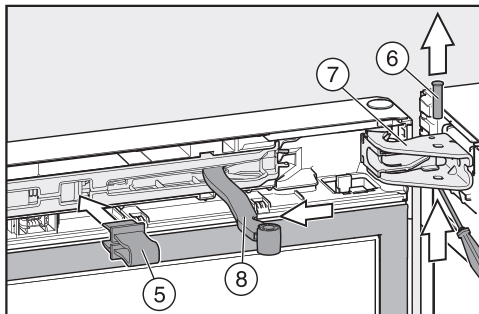

- Вставте до фіксації червоний стопор ⑤ (додається до приладу) в отвір.

Внаслідок цього амортизатор зачинення дверцят може не закриватись, кронштейн може не сходитись.

Зніміть червоний стопор лише тоді, коли це буде необхідно згідно з інструкцією.

- Викрутіть болт ⑥ біля шарніра дверцят ⑦ і вийміть його.
- Відкиньте з'єднувальний шарнір ⑧ амортизатора від шарніра дверцят.

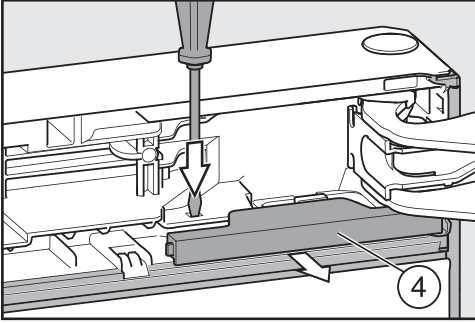

- Натисніть на язичок широкою викруткою та зніміть деталь ④ із фіксатора.

Послаблення тримача кабелю на верхньому шарнірі дверцят

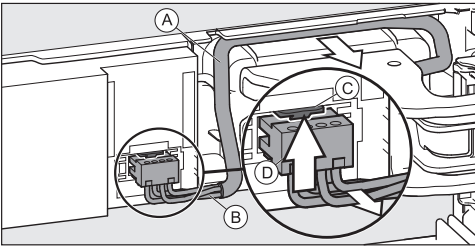

- Обережно вивільніть кабель ① над шарніром дверцят із паза.
- Обережно виведіть провід ② із каналу.
- Натисніть на язичок ③ вгору та обережно вийміть штекер ④.

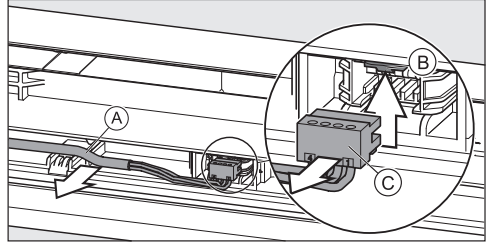

- Обережно послабте сірий кабель ① із паза у дверцятах приладу.
- Натисніть на язичок ② вгору.
- Обережно вийміть штекер ③.

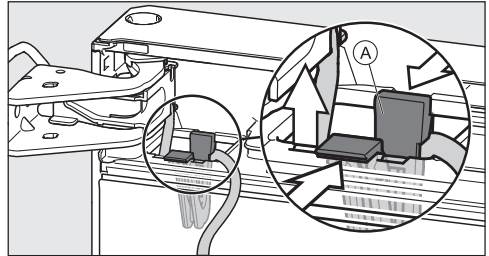

- Натисніть із двох сторін на язички ①, вийміть тримач кабелю із закріпленим у ньому кабелем.

Установлення

Знімання верхніх дверцят приладу

⚠ Небезпека травмування під час знімання верхніх дверцят приладу!
Після знімання болта з шарніра дверцят верхні дверцята приладу більше не будуть зафіксовані.
Дверцята приладу повинна міцно тримати друга особа.

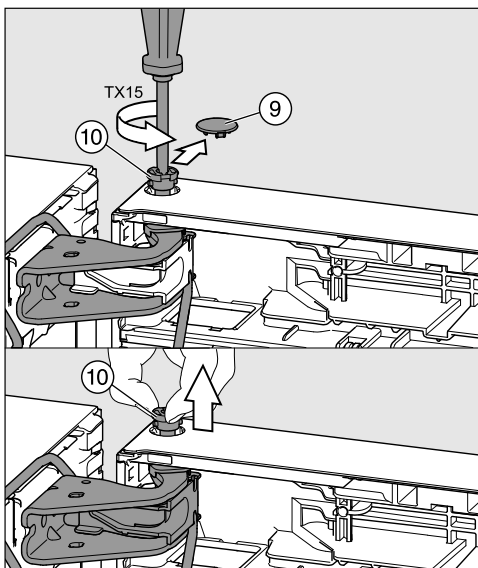

- Обережно підніміть захисний ковпачок 9.
- Викрутіть трохи болт 10 (прибл. ¼ оберту) до клацання.
- Пальцями повністю вийміть болт 10.

⚠ Небезпека травмування під час знімання верхніх дверцят приладу!
Коли болт знаходиться не в середньому кронштейні, а у верхніх дверцятах, нижні дверцята вже не зафіксовані та можуть впасти.
Стежте за тим, щоб болт залишився в середньому кронштейні та в нижніх дверцятах приладу.

- Зніміть верхні дверцята, направляючи їх вгору, і обережно поставте вбік.

Від'єднання нижнього амортизатора

- Відкрийте нижні дверцята приладу.
- Зніміть планку 11.

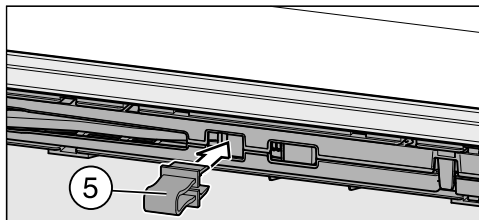

- Вставте до фіксації червоний стопор 5 (додається до приладу) в отвір.

Унаслідок цього амортизатор зачищення дверцят може не закриватись, кронштейн може не сходитись.

Зніміть червоний стопор лише тоді, коли це буде необхідно згідно з інструкцією.

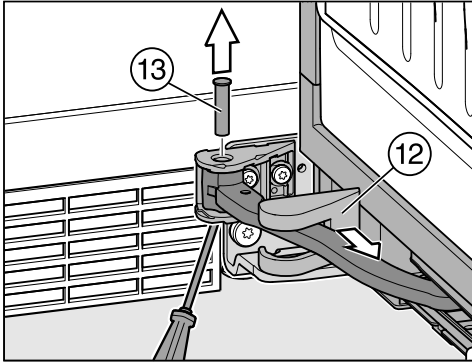

- Зніміть деталь ⑫, просуньте її біля амортизатора дверцят далі, доки не дістанете до кронштейна.
- Вийміть болт ⑬ біля кронштейна знизу та вийміть його.

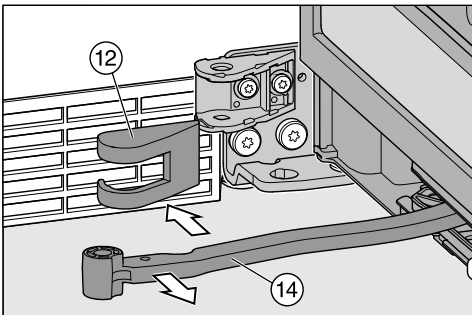

- Відчепіть з'єднувальний шарнір ⑭ від амортизатора зачинення дверцят і зніміть деталь ⑫.

Знімання нижніх дверцят приладу

⚠ **Небезпека травмування під час знімання нижніх дверцят.**
 Як тільки Ви далі виймете болт із нижніх дверцят, вони більше не будуть зафіксовані.
 Міцно тримайте нижні дверцята приладу.

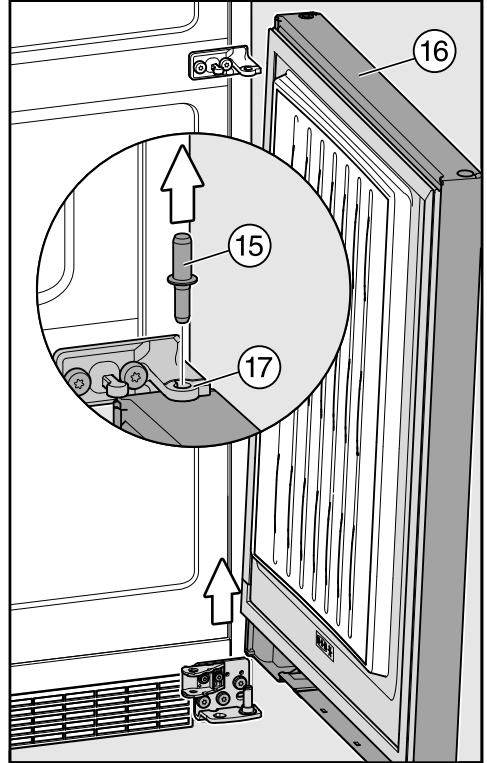

- Вийміть болт ⑮ із втулки нижніх дверцят приладу ⑯.

Повідомлення: Стежте за тим, щоб сірий пластиковий ковпачок ⑰ залишився на середньому болті. Він може впасти під час знімання дверцят приладу.

- Зніміть нижні дверцята ⑯ вгору, і обережно поставте вбік.

Установлення

Переміщення нижнього кронштейна

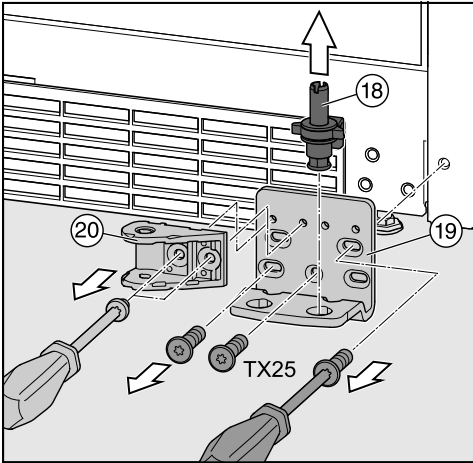

- Вийміть кронштейн ⑱ із шайбою та ніжкою, направляючи його вгору.
- Відкрутіть кронштейн ⑲.
- Відгвинтіть тримач ⑳ амортизатора зачинення дверця.

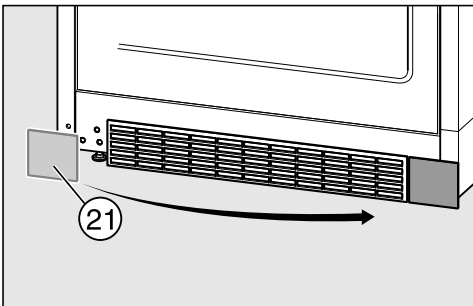

- Зніміть захисну облицювальну деталь ⑳ і поставте її на протилежну сторону.

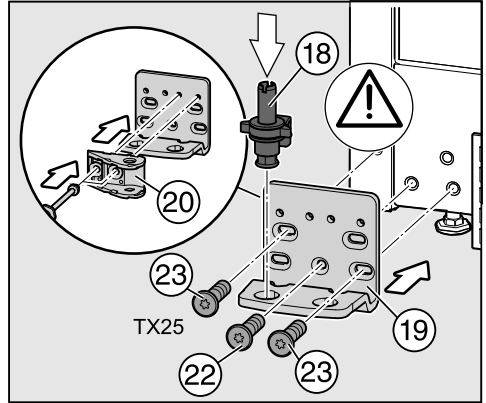

- Поверніть тримач ⑳ на 180°, прикрутіть його на обидва протилежних отвори від кронштейна.
- Прикрутіть шуруп ⑲ на протилежній стороні, для цього починайте із шурупа ⑳ вниз посередині.
- Потім закрутіть обидва інші шурупи ㉓.
- Знову повністю встановіть кронштейн ⑱ із шайбою та ніжкою.

Фіксуюча деталь біля кронштейна має знову вказувати назад.

Перестановка середнього кронштейна

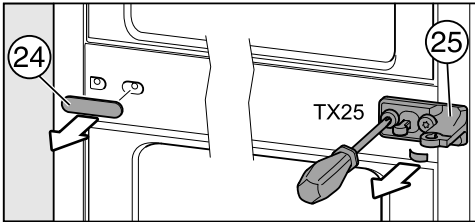

- Зніміть облицовальну деталь (24).
- Відкрутіть кронштейн (25) із захисною плівкою знизу.

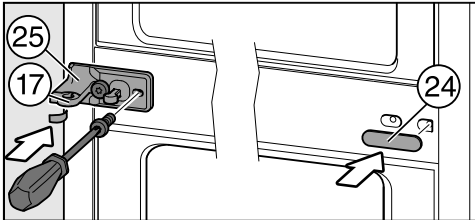

- Поверніть кронштейн (25) на 180° і прикрутіть його із плівкою на протилежній стороні.

Плівка захищає корпус від пошкоджень.

- Встановіть сірий пластиковий ковпачок (17), повернувши його на 180°, знову на кронштейн.

Повідомлення: Пластиковий ковпачок (17) сидить так на опорній втулці, що виступає, щоб бути закритим знизу і збоку.

- Вставте облицовальну деталь (24), повернувши її на 180°, на протилежну сторону.

Перестановка верхнього шарніра дверцят

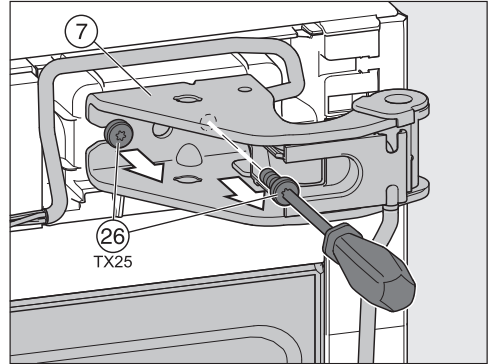

- Викрутіть шурупи (26) на шарнірі дверцят (7), вийміть їх разом з кабелем.

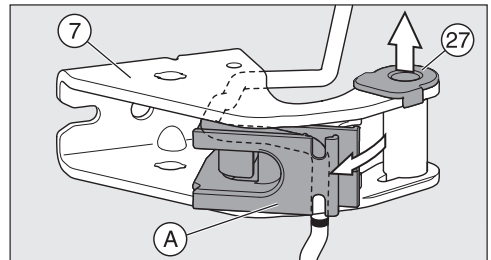

- Вийміть втулку (27) з паза на шарнірі дверцят (7).
- Опустіть назовні тримач кабелю (A).

Установлення

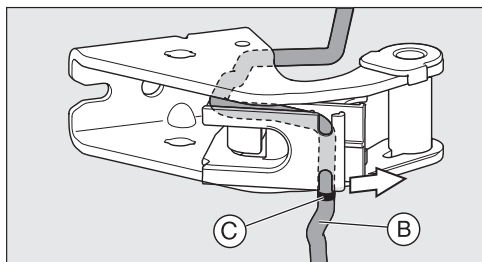

- Послабте кабель ⑥ з паза.

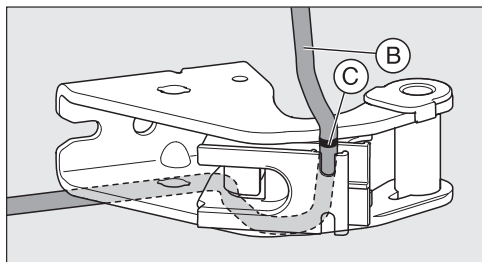

Звертайте увагу на маркування ③ кабелю. Маркування повинно завжди закриватись із кантом тримача для кабелю ①.

- Вставте кабель дзеркально ⑥.

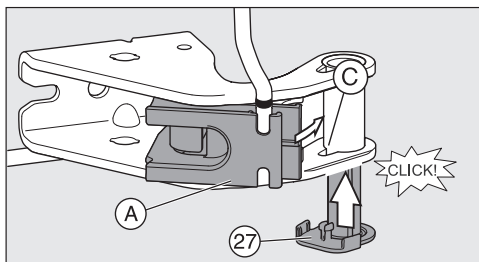

- Виведіть тримач кабелю ①.
- Вставте болт ⑳ з іншої сторони до фіксації.

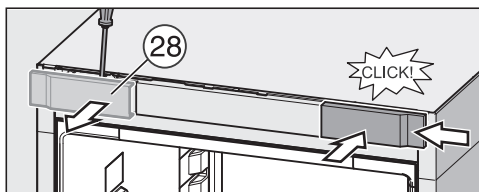

- Зніміть облицовальну деталь ⑳.
- Поставте облицовальну деталь , повернувши її на 180°, на протилежну сторону. Для цього вставляйте її збоку і ведіть до фіксації.

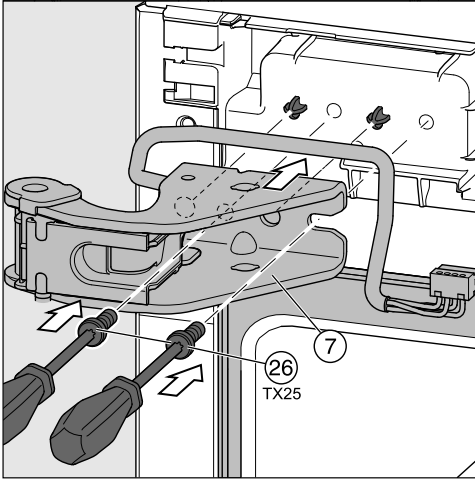

- Вставте верхній шарнір дверцят ⑦ на цапфу приладу.
- Міцно прикрутіть шарнір ⑦ за допомогою шурупа ②⑥.

Підготовка дверцят приладу

Повідомлення: Для запобігання пошкоджень приладу, постеліть щось на підлозі. Покладіть на підготовлену поверхню зняті дверцята зовнішньою стороною донизу.

Переміщення механізму відчинення дверцят

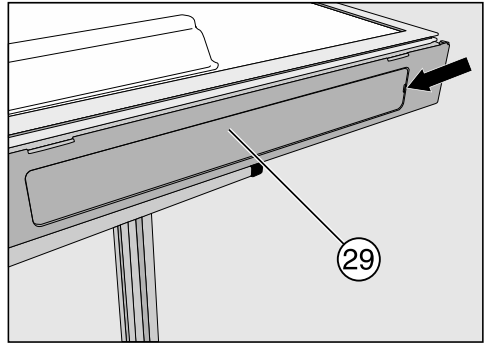

- Зніміть захисну облицювальну деталь ②⑨ з отвору втопленої ручки.

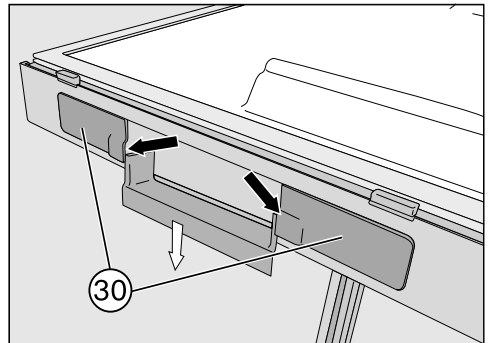

- Зніміть облицювальні деталі ③① справа та зліва від виїмки.

Установлення

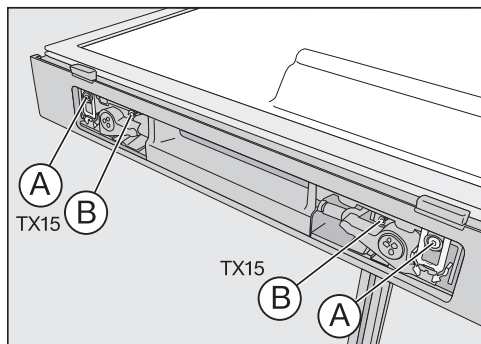

- Повністю викрутіть шуруп із сірим пластиковим виступом **A** і шуруп без виступу **B**.

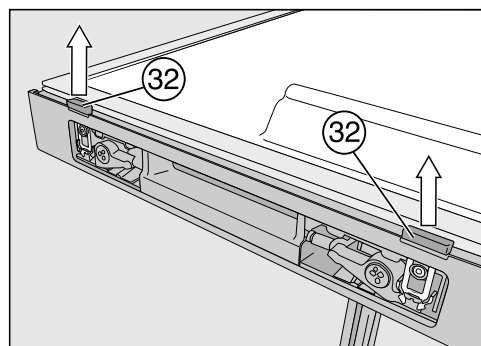

- З силою потягніть заслінку прорізу дверцят **32** угору.

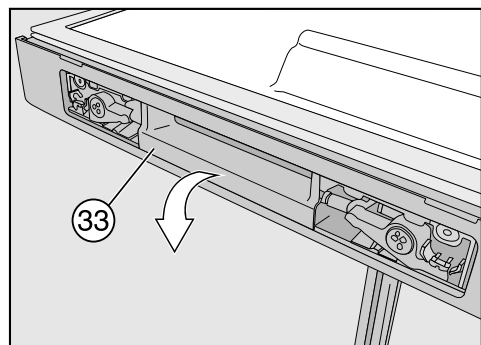

- Вийміть механізм відчинення дверцят **33**.

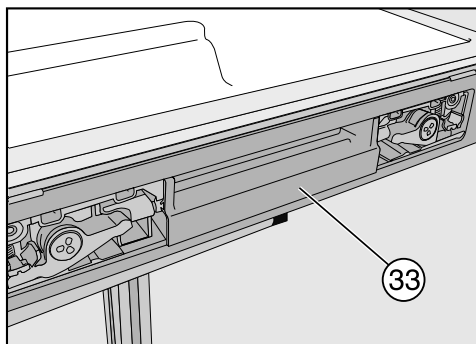

- Вставте механізм відчинення дверцят **33** на протилежному боці.

Підставка на заслінці не має потрапляти на ущільнення дверцят. Інакше буде пошкоджено ущільнення дверцят.
Плаский бік заслінки прорізу дверцят **32** має вказувати на ущільнення дверцят.

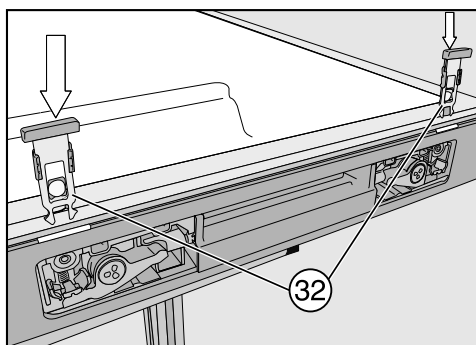

- Вставте заслінку прорізу дверцят **32** крізь пази до фіксації.

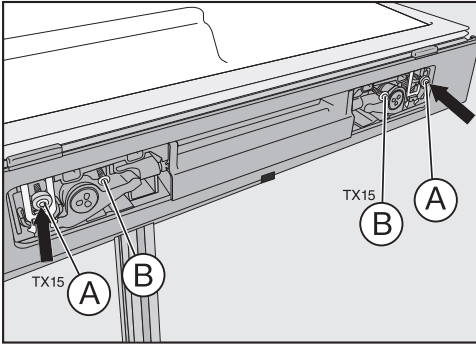

- Зафіксуйте механізм відчинення шурупом із пластиковим виступом **A** і шурупом без виступу **B**. Не затягуйте шурупи занадто сильно!

Повідомлення: Перевірте, чи легко рухається механізм відчинення дверцят. В іншому разі трохи послабте шуруп.

- Встановіть захисні облицювальні деталі **29** і **30**.

Перестановка амортизатора зачинення дверцят

Якщо ви хочете обмежити кут відкривання дверей приблизно до 90°, встановіть обмежувачі, що входять у комплект постачання, перш ніж встановлювати амортизатор зачинення дверцят (див. розділ «Вказівки щодо встановлення», підрозділ «Обмеження кута відкривання дверцят»).

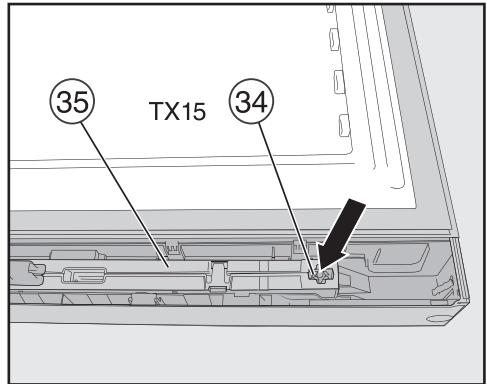

- Викрутіть гвинт **34** на амортизаторі зачинення дверцят **35** і вставте викрутку за амортизатор зачинення дверцят.

Установлення

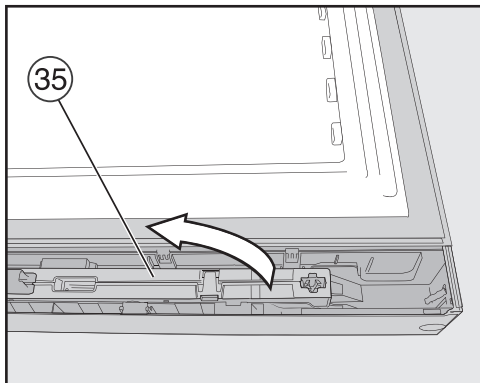

- Викрутіть амортизатор зачинення дверцят (35) і поверніть його на 180°.

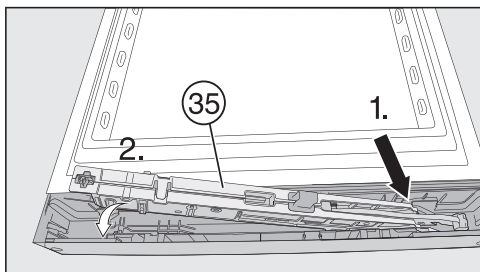

- Спочатку прямо вставте амортизатор зачинення дверцят (35) на сторону шарніра до упору.
- Потім вставте інший кінець амортизатора у гніздо.
- Міцно прикрутіть амортизатор зачинення дверцят гвинтом (34).

Заміна опорної втулки дверцят

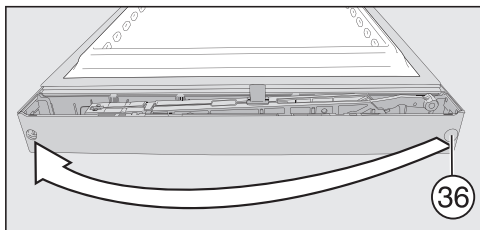

- Зніміть заглушку з втулки (36) і переставте її на протилежну сторону.

Встановлення втулки, яка входить у комплект постачання, у верхні дверцята приладу

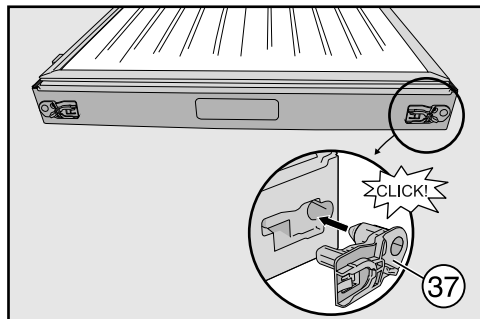

- Вставте втулку (37) (додається до приладу) в отвір на нижньому канти дверцят приладу до чіткої фіксації.
- Зніміть втулку із протилежної сторони.

Повідомлення: Підніміть втулку, якщо Ви хочете пізніше змінити навішування дверцят знову.

Монтаж нижніх дверцят

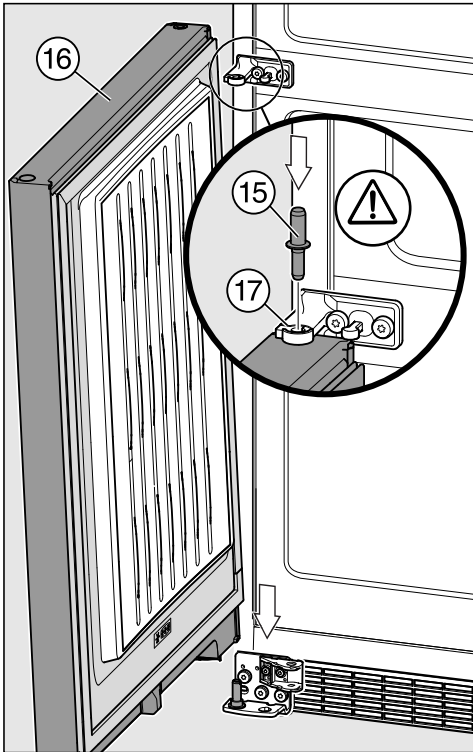

- Вставте дверцята ⑯ зверху на болт.
- Вставте середній болт ⑮ крізь середній кронштейн ⑰ у втулку нижніх дверцят.

Важливо! Фіксуюча деталь біля кронштейна повинна знову вказувати назад.

Закріплення нижнього амортизатора дверцят

- Відкрийте нижні дверцята приладу.

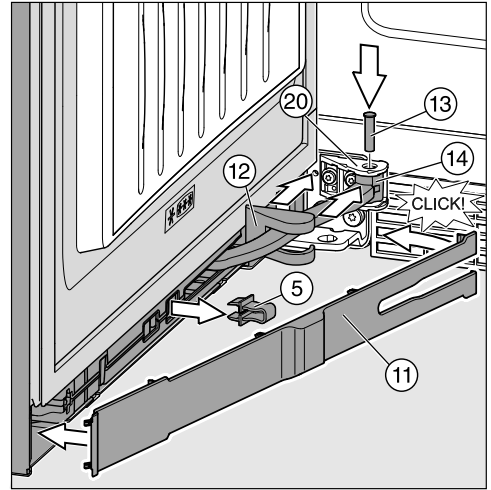

- Проведіть деталь ⑫ над з'єднувальним шарніром ⑭ амортизатора зачинення дверцят.
- Відкрийте дверцята приладу на 90°.
- Вставте з'єднувальний шарнір ⑭ в отвір тримача ⑳.
- Вставте болт ⑬ у втулку згори. Прикрутіть його за допомогою викрутки (прибл. ¼ оберту), доки обидва фіксатори правильно розмістяться в пазах.
- Просуньте деталь ⑫ на з'єднувальному шарнірі ⑭ далі, доки вона зафіксується в тримачі амортизатора зачинення дверцят.
- Зніміть червоний стопор ⑤.

Повідомлення: Підніміть червоний стопор, якщо Ви хочете пізніше змінити навішування дверцят знову.

Установлення

- Вставте бленду ⑪ спочатку прямо проти сторони шарнірів, потім введіть в паз до фіксації.
- Закрийте дверцята приладу.

Монтаж верхніх дверцят

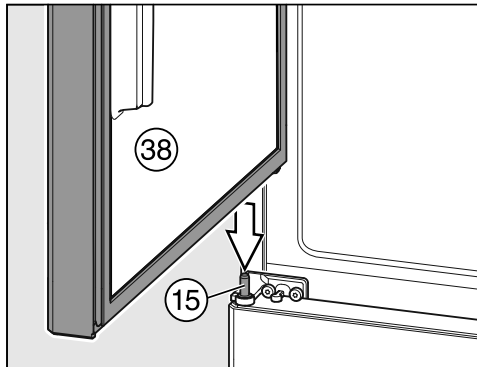

- Вставте верхні дверцята ③⑧ на середній болт ①⑤ і вставте на шарнір з втулкою верхній отвір дверцят зі сторони отвору для шарніра.

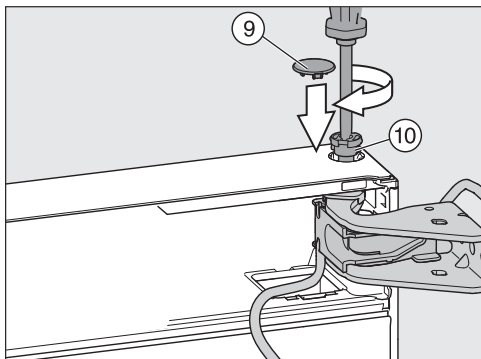

- Пальцями вставте болт ⑩ у втулку дверцят.
- Вкрутіть болт ⑩ (прибл. на $\frac{1}{4}$) до кліку.
- Вставте захисну облицювальну деталь ⑨ на болт .

Дверцята приладу надійно встановлені, якщо правильно вставлена захисна деталь ⑨.

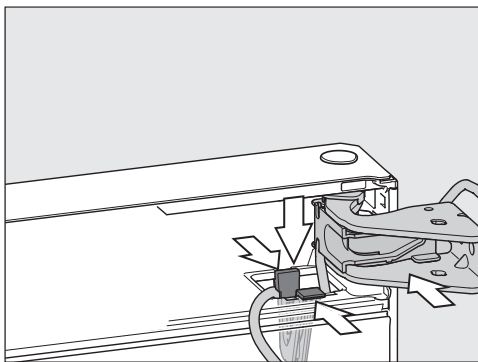

- Вставте тримач із закріпленим кабелем в отвір: при цьому язичок з довгим отвором повинен вказувати вгору.
- Натисніть на тримач вниз, щоб язичок зафіксувався.

Монтаж з'єднання кабелю на верхньому шарнірі дверцят

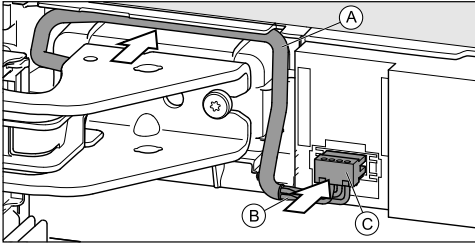

- Виведіть кабель **А** крізь шарнір дверцят і вставте штекер **С**.
- Обережно вкладіть кабель **В** у канал.
- Обережно прокладіть сірий кабель **А** у паз над кронштейном.

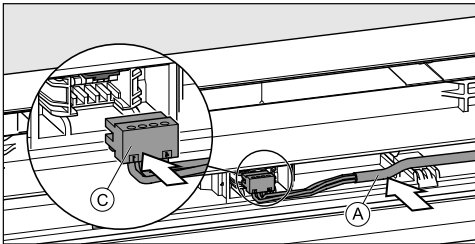

- Покладіть сірий кабель **А** у паз.
- Зафіксуйте штекер **С**.

Повідомлення: За потреби прокладіть залишок кабелю в паз, щоб він звисав.

Закріплення верхнього амортизатора дверцят

- Відкрийте дверцята приладу на 90°.

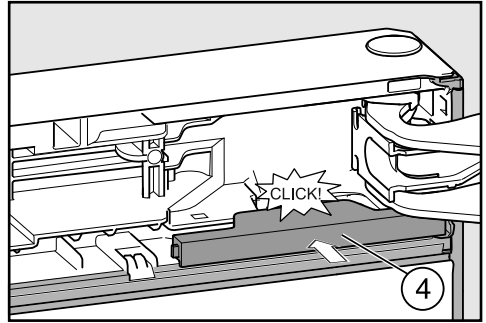

- Зсуньте облицовальну деталь **4** до її фіксації.

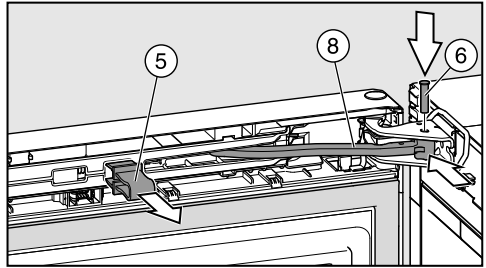

- Вставте з'єднувальний шарнір **8** в отвір шарніра дверцят.
- Вставте болт **6** зверху в шарнір дверцят. Прикрутіть його за допомогою викрутки (прибл. 1/4 оберту), щоб обидва фіксатори правильно розмістилися на кронштейнах.
- Витягніть червоний стопор **5**.

Повідомлення: Підніміть червоний стопор, якщо ви хочете пізніше змінити навішування дверцят знову.

Установлення

Встановлення верхніх облицювальних деталей

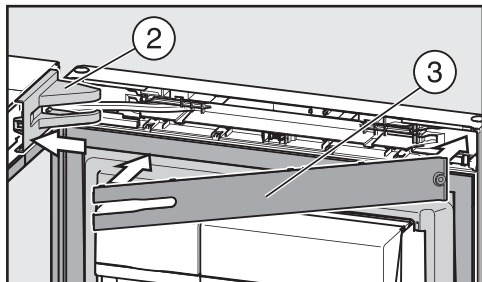

- Знову встановіть деталь ② на шарнір дверцят.
- Вставте панель ③ до фіксації.

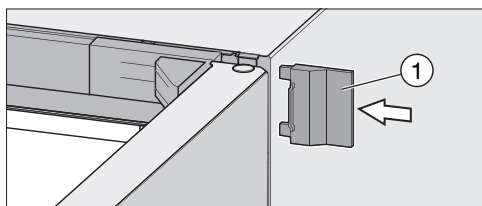

- Вставте зовнішню облицювальну деталь ①.
- Зачиніть дверцята приладу.

Вирівнювання дверцят приладу

Дверцята приладу можна вирівняти відносно корпусу приладу пізніше.

На зображенні нижче дверцята зображені незакритими, щоб краще показати хід робіт.

Нижні дверцята приладу можна вирівняти за допомогою зовнішнього паза нижнього кронштейна:

- Вийміть середній шуруп ① біля кронштейна.
- Злегка викрутіть обидва зовнішні шурупи ②.
- Вирівняйте дверцята приладу, переміщуючи кронштейн ліворуч або праворуч.
- Потім туго затягніть шурупи ②, шуруп ① знову пригвинчувати не потрібно.

Верхні дверцята приладу можна вирівняти за допомогою паза середнього кронштейна:

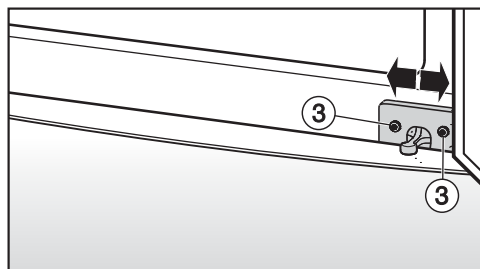

- Злегка викрутіть обидва шурупи ③.
- Вирівняйте дверцята приладу, переміщуючи кронштейн ліворуч або праворуч.
- Потім міцно затягніть шурупи ③.

Підключення електроживлення

Прилад призначено для підключення виключно за допомогою кабелю, який додається (до мережі змінного струму 50 Гц, 220–240 В).

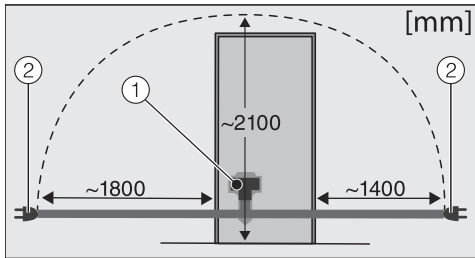

- ① Розетка приладу
- ② Мережеварозетка

Довший кабель можна придбати в сервісній службі.

Номинал застосовуваного запобіжника має бути мінімум 10 А.

Підключення дозволяється виконувати тільки до правильно встановленої розетки із заземленням. Електропідключення має здійснюватись лише до стаціонарної електропроводки із заземленням згідно з VDE 0100.

Для можливості екстреного від'єднання приладу від електромережі розетка має перебувати поза межами області задньої стінки приладу та бути легкодоступною.

Якщо після вбудовування приладу доступ до розетки неможливий, у місці підключення мають бути передбачені пристрої відключення від мережі для кожного полюса. Це можуть бути вимикачі з контактним отвором щонайменше 3 мм. До них відносяться лінійні вимикачі, запобіжники й захисні реле (EN 60335).

Розетка й мережний провід не мають доторкатися до задньої стінки приладу, оскільки це може призвести до їхнього пошкодження внаслідок вібрацій приладу. Це може спричинити коротке замикання.

Інші прилади також не можна підключати до розеток, якщо вони знаходяться позаду приладу.

Не допускається використання подовжувачів кабелю для підключення приладу до мережі живлення, тому що вони не забезпечують належної безпеки (наприклад, небезпека загоряння внаслідок перегріву).

Установлення

Прилад не можна підключати до острівних інверторів, які застосовуються при автономному електропостачанні, наприклад, у разі використання **сонячної енергії**.

Під час увімкнення холодильник може автоматично вимкнутися через пікову напругу. Електроніка може пошкодитись. Також заборонено використовувати прилад у поєднанні з так званими **пристроями економії енергії**, оскільки вони зменшують подачу електроенергії до приладу, унаслідок чого він перегрівається.

Підключення приладу

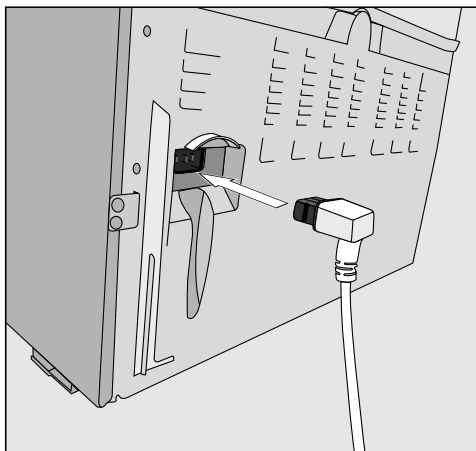

- Вставте штекер приладу на задній стінці.

Стежте за тим, щоб штекер приладу було встановлено правильно.

- Вставте мережеву вилку в розетку.

Прилад підключено до електромережі:

На дисплеї з'явиться .

Виконуйте дії, описані в розділі «Увімкнення та вимкнення приладу», підрозділ «Увімкнення приладу».



Гарантія якості товару

Шановний покупець!

Гарантійний термін експлуатації виробу становить 24 місяця з дати продажу, за умови використання виробу винятково в особистих, сімейних, домашніх та інших потребах, які не пов'язані зі здійсненням підприємницької діяльності.

Протягом зазначеного терміну Ви можете реалізувати свої права на безкоштовне усунення недоліків у роботі виробу та задоволення інших установлених законодавством вимог споживача відносно якості виробу, за умови використання його за призначенням і дотримання вимог під час установлення, підключення і експлуатації виробу, які зазначено у даній інструкції.

Звертаємо Вашу увагу на те, що початок дії гарантійних зобов'язань залежить від правильного заповнення відомостей про продаж, а для виробів, що вимагають спеціального установлення та підключення, відомостей про установлення та підключення. Вимагайте заповнення!

Щоб уникнути непорозумінь, зберігайте, будь ласка, документи, які засвідчують факт купівлі товару та/або надання послуг, пов'язаних з його установкою та підключенням.

Увага! На виробі має бути вказано унікальний заводський номер. Заводський номер дозволяє дізнатися точну дату виробництва виробу.

У випадку усунення сервісною службою Miele несправностей устаткування під час дії гарантійного терміну шляхом заміни деталі зазначеного устаткування, клієнт зобов'язаний повернути представникові сервісної служби демонтовану деталь після закінчення ремонту (у момент усунення несправності устаткування).

Гарантійне обслуговування не здійснюється у випадках:

- неналежного зберігання та/або недбалого транспортування;
- недотримання правил установки і підключення;
- ремонту, розбирання та інших втручань особами, що не мають повноважень на надання даних послуг;
- виявлення механічних пошкоджень товару;
- виявлення слідів впливу хімічних речовин;

- неправильного застосування дозуючих мийних засобів та витратних матеріалів;
- включення в електричну мережу з нестабільними параметрами (що не відповідають ДСТУ);
- виявлення пошкоджень, спричинених екстремальними кліматичними умовами при транспортуванні, зберіганні та експлуатації;
- пошкоджень товару тваринами або комахами;
- протиправних дій третіх осіб;
- надзвичайних обставин (пожежі, zalivanja, стихійних лих і т.п.)
- порушення функціонування товару внаслідок попадання у внутрішні робочі блоки сторонніх предметів, тварин та комах.

Гарантійне обслуговування не поширюється на:

- зазначені у даній Інструкції з експлуатації роботи щодо регулювання, чищення та іншого догляду за виробом;
- заміну витратних матеріалів (фільтри, лампи освітлення, гумові ущільнювачі дверцят/люків, мішки-пилосбірники, слюдяні пластики і т.п.);
- зміну відтінку кольору, глянцевої частин устаткування під час експлуатації.

Недоліками товару не є шуми, пов'язані із принципами роботи окремих комплектуючих виробів, що входять до складу товару:

- вентиляторів,
- масляних/повітряних доводчиків дверей,
- водяних клапанів,
- електричних реле,
- електродвигунів,
- ременів,
- компресорів,

а також шуми, спричинені природним зношуванням (старінням) матеріалів:

- потріскування при нагріванні/охолодженні,
- скрипи,
- незначне стукотіння рухливих механізмів.

З питань щодо технічного обслуговування або придбання додаткового устаткування та витратних матеріалів просимо звертатися до продавця, у якого Ви придбали цей виріб, або в один із сервісних центрів Miele.

Форма N 2-гарант

ТОВ « Міле » 01033 м.Київ, вул.Жилянська, 48,50а

Виробник (продавець) (найменування підприємства, організації, юридична адреса)

Ідентифікаційний код згідно з ЄДРПОУ 3209997

Код згідно з ДКУД

Найменування товару згідно з нормативним документом, марка **KFN 29683 D
obsw, KFN 29683 D brws**

ГАРАНТІЙНИЙ ТАЛОН

Заводський номер _____ Дата виготовлення _____

прізвище, ім'я, по батькові відповідальної особи виробника (продавця)

(підпис)

М. П.

Продавець ТОВ "Міле" 01033 м.Київ, вул.Жилянська, 48,50а

Дата продажу _____ Ціна _____ (гривень)

прізвище, ім'я, по батькові відповідальної особи виробника (продавця)

(підпис)

М. П.

Товар прийнято на гарантійне обслуговування: ТОВ « Міле » 01033, м.Київ,
вул.Жилинська,48,50а

Дата взяття товару на гарантійний облік _____
(рік, місяць, число)

Номер, за яким товар взято на гарантійний облік _____

(прізвище, ім'я, по батькові відповідальної особи виконавця)

(підпис)

М. П.

Облік робіт з технічного обслуговування та гарантійного ремонту

Дата	Опис недоліків	Зміст виконаної роботи, найменування і тип замієних комплектуючих виробів, складових частин	Підпис виконавця

Примітка. Додатково вноситься інформація про роботи, що виконані з метою запобігання виникненню пожежі.

Гарантійний термін експлуатації продовжено до _____ 20__ р.

до _____ 20__ р.

до _____ 20__ р.

(прізвище, ім'я, по батькові відповідальної особи виконавця)

(підпис)

М. П.

Товар уцінено _____
(дата і номер опису-акта уцінення товару)

Нова ціна _____ гривень
(сума словами)

(прізвище, ім'я, по батькові відповідальної особи виконавця)

(підпис)

Корінець відривного талона на гарантійний ремонт протягом 2 років
(місяців) гарантійного терміну експлуатації №

Виконавець _____
(наменування підприємства, організації, юридична адреса)

_____ (рік, місяць, число)

Вилучено _____ (підпис)
(прізвище, ім'я, по батькові відповідальної особи виконавця) М. П. _____

Виробник (продавець) : ТОВ "Міле", 01033, м.Київ,
вул.Жиланська,48,50а

Ідентифікаційний код 32709997 Код згідно з ДКУД
згідно з ЄДРПОУ

ВІДРИВНИЙ ТАЛОН

на гарантійний ремонт протягом 2 років гарантійного терміну експлуатації

Найменування товару згідно з нормативним документом, марка
KFN 29683 D obsw, KFN 29683 D brws

Заводський номер _____ Дата виготовлення _____ (рік, місяць, число)

_____ (підпис)
М. П. _____

Заповнює продавець

Продавець ТОВ "Міле", 01033, м.Київ, вул.Жиланська,48,50а

_____ (наменування підприємства, організації, юридична адреса)

Дата продажу _____ (рік, місяць, число)

_____ (прізвище, ім'я, по батькові відповідальної особи виконавця) (підпис)

Корінець відривного талона на гарантійний ремонт протягом 2 років
(місяців) гарантійного терміну експлуатації №

Виконавець _____
(наменування підприємства, організації, юридична адреса)

_____ (рік, місяць, число)

Вилучено _____ (підпис)
(прізвище, ім'я, по батькові відповідальної особи виконавця) М. П. _____

Виробник (продавець) : ТОВ "Міле", 01033, м.Київ,
вул.Жиланська,48,50а

Ідентифікаційний код 32709997 Код згідно з ДКУД
згідно з ЄДРПОУ

ВІДРИВНИЙ ТАЛОН

на гарантійний ремонт протягом 2 років гарантійного терміну експлуатації

Найменування товару згідно з нормативним документом, марка
KFN 29683 D obsw, KFN 29683 D brws

Заводський номер _____ Дата виготовлення _____ (рік, місяць, число)

_____ (підпис)
М. П. _____

Заповнює продавець

Продавець ТОВ "Міле", 01033, м.Київ, вул.Жиланська,48,50а

_____ (наменування підприємства, організації, юридична адреса)

Дата продажу _____ (рік, місяць, число)

_____ (прізвище, ім'я, по батькові відповідальної особи виконавця) (підпис)

<p>Звертний бік відправного талона</p> <p>Затовніє виконавець</p> <p>Виконавець (найменування підприємства, організації)</p> <p>юридична адреса)</p> <p>Номер, за яким товар взято на гарантійний облік:</p> <p>Причина ремонту:</p> <p>Назва заміненого комплектуючого виробу, складової частини:</p> <p>Дата проведення ремонту (рік, місяць, число):</p> <p>Підпис виконавця:</p> <p>(прізвище, ім'я, по батькові відповідальної особи виконавця)</p> <p>М. П.</p> <p>Підпис споживача, що підтверджує виконання робіт з гарантійного ремонту</p> <p>(підпис) (дата)</p>	
<p>Звертний бік відправного талона</p> <p>Затовніє виконавець</p> <p>Виконавець (найменування підприємства, організації)</p> <p>юридична адреса)</p> <p>Номер, за яким товар взято на гарантійний облік:</p> <p>Причина ремонту:</p> <p>Назва заміненого комплектуючого виробу, складової частини:</p> <p>Дата проведення ремонту (рік, місяць, число):</p> <p>Підпис виконавця:</p> <p>(прізвище, ім'я, по батькові відповідальної особи виконавця)</p> <p>М. П.</p> <p>Підпис споживача, що підтверджує виконання робіт з гарантійного ремонту</p> <p>(підпис) (дата)</p>	

Виробник:

Міле & Ці. КГ, Карл-Міле-Штрассе, 29, 33332 Г'ютерсло, Німеччина
Miele & Cie. KG, Carl-Miele-Straße 29, 33332 Gütersloh, Deutschland

Виготовлено на заводі:

Лібхерр Хаусгерете ГмбХ, Меммінгер Штрассе, 77-79, 88416 Оксенхаузен, Німеччина
Liebherr Hausgeräte GmbH, Memminger Str. 77-79, 88416 Ochsenhausen, Deutschland

Уповноважений представник виробника в Україні:

ТОВ «Міле»

вул. Жиланська 48, 50А

01033 Київ, Україна

Телефон: + 38 (044) 496 0300

Телефакс: + 38 (044) 494 2285

Internet: www.miele.ua

E-mail: info@miele.ua



KFN 29683 D obsw, KFN 29683 D brws

uk-UA

M.-Nr. 10 642 360 / 03