

Інструкція з монтажу й експлуатації з рецептами Духовка



Обов'язково прочитайте інструкції з експлуатації та монтажу перед встановленням, інсталяцією та введенням в експлуатацію. Завдяки цьому ви захистите себе та уникнете пошкоджень.

ЗМІСТ

Заходи безпеки та застереження	6
Ваш внесок в охорону навколишнього середовища	14
Огляд	15
Духовка	15
Елементи керування духовкою	16
Перемикач режимів роботи	17
Дисплей	17
Поворотний перемикач < >	17
Сенсорні кнопки	17
Символи	18
Принцип роботи	19
Вибір режиму роботи	19
Введення цифр	19
Вибір пункту меню зі списку	19
Змінювання налаштувань у списку вибору	19
Змінення параметрів за допомогою шкали із сегментами	19
Устаткування	20
Типова табличка	20
Комплект поставки	20
Комплектне устаткування й устаткування, що можна купити додатково	20
Пристрої безпеки	27
Поверхні з покриттям PerfectClean	27
Перше введення в експлуатацію	28
Miele@home	28
Основні налаштування	29
Перше нагрівання духовки	30
Установки	31
Огляд налаштувань	31
Відкривання меню «Установки»	32
Мова ▾	32
Поточний час	32
Дисплей	32
Гучність	33
Одиниці	33
Рекомендов. температ.	33
Залишк. хід вентилятора	34
Години експлуатації	34
Miele@home	35
Дистанційне керування	35
Віддалене оновлення	36

Версія програм. забезпе.....	37
Торгівля.....	37
Заводські установки.....	37
Таймер	38
Огляд режимів роботи	39
Рекомендації щодо економії електроенергії	40
Керування	42
Просте керування.....	42
Зміна значень і налаштувань для процесу приготування	42
Зміна температури	42
Встановлення часу приготування	43
Зміна встановленої тривалості приготування.....	43
Скидання встановленої тривалості приготування	44
Переривання процесу приготування	44
Попереднє нагрівання робочої камери	44
Автоматичні програми	45
Використання автоматичних програм	45
Вказівки щодо використання	45
Випікання	46
Поради щодо випікання	46
Вказівки щодо таблиць для готування.....	46
Вказівка щодо режимів роботи	47
Смаження	48
Поради щодо смаження.....	48
Вказівки до таблиць для готування.....	48
Вказівка щодо режимів роботи	49
Приготування на грилі	50
Підказки для приготування на грилі	50
Вказівки щодо таблиць для готування.....	50
Вказівка щодо режимів роботи	51
AirFry	52
Приладдя.....	52
Поради до режиму AirFrying	53
Використання режиму AirFry 	53
Інше використання	54
Розморожування	54
Низькотемпературне приготування	55
Консервування.....	56
В'ялення	58

ЗМІСТ

Заморожені продукти/Готові страви	59
Підігрівання посуду	59
Очищення та догляд	60
Невідповідні мийні засоби	60
Видалення нормальних забруднень	61
Видалення сильних забруднень (крім напрямних FlexiClip)	61
Сильні забруднення на напрямних FlexiClip	62
Очищення задньої стінки з покриттям із каталітичної емалі	63
Видалення забруднень від приправ, цукру або подібних продуктів	63
Видалення жирових забруднень	63
Демонтаж дверцят	64
Демонтаж дверцят	65
Вбудовування дверцят	67
Виймання бічних напрямних разом із напрямними FlexiClip	68
Знімання задньої стінки	69
Що робити, якщо	70
Сервісна служба	73
Куди звертатись у разі виникнення несправностей	73
Гарантійний термін	73
Установлення	74
Розміри вбудовування	74
Встановлення у верхню чи нижню шафу	74
Вигляд збоку Н 24хх	75
Вигляд збоку Н 27хх, Н 28хх	76
Під'єднання та вентиляція	77
Вбудовування духовки	78
Підключення електроживлення	79
Таблиця для готування	80
Тісто для кексу	80
Пісочне тісто	81
Дріжджове тісто	82
Сирно-олійне тісто	83
Бісквітне тісто	83
Заварне, листове, білкове тісто	84
Пікантні страви	85
Яловичина	86
Телятина	87
Свинина	88
Баранина, дичина	89
Птиця, риба	90

Дані для дослідних організацій	91
Страви для перевірки згідно з EN 60350-1	91
Клас енергоефективності	92
Рецепти – автоматичні програми	93
Нижній яблучний пиріг	94
Бісквітний корж	95
Крем для бісквітного торта	96
Мармуровий пиріг	97
Третій пиріг із фруктами	98
Формове печиво	99
Фігурне печиво	100
Кекси з волоськими горіхами	101
Піца (дріжджове тісто)	102
Піца (сирно-олійне тісто)	103
Курча	104
Яловича вирізка (запечена)	105
Форель	106
Філе лосося	107
Форель озерна	108
Картопляно-сирний гратен	109
Лазанья	110
Рецепти AirFry	111
Фалафель із йогуртовим соусом	112
Картопля фрі й картопля фрі з батату	113
Палички тофу з кунжутом	114
Печена картопля із сиром, зеленою цибулею і шпиком	115
Запечена картопля з фетою, соусом дзадзика й салатом по-селянськи	116
Цукіні фрі із соусом «Блю чіз» і соусом чилі	118
Кукурудза на грилі із соусом хойсін і салатом колслоу	120
Курячі нагетси в кокосово-кунжутній паніровці	121
Тріска зі скоринкою	122
Банани з фісташково-медовою начинкою	123
Паштейш-де-ната	124
Паштейш-де-ната, веганський рецепт	125
Технічний регламент	126
Авторські права та ліцензії для комунікаційного модуля	127
Гарантія якості товару	128

Заходи безпеки та застереження

Ця духовка відповідає нормам технічної безпеки. Неправильна експлуатація може призвести до травмування та пошкодження приладу.

Перед початком використання духовки уважно прочитайте інструкцію з монтажу й експлуатації. Вона містить важливі вказівки щодо встановлення, безпеки, використання та обслуговування. Так можна запобігти травмуванню та пошкодженню духовки.

Відповідно до норми IEC 60335-1 компанія Miele зазначає, що слід обов'язково прочитати та врахувати попередження та вказівки з безпеки та встановлення духовки.

Компанія Miele не може нести відповідальність за пошкодження, причиною яких стало ігнорування цих вказівок.

Дбайливо зберігайте цю інструкцію з експлуатації та монтажу та за можливості передайте її наступному власнику приладу.

Використання за призначенням

- ▶ Цю духовку призначено для використання в домашньому господарстві та подібних побутових середовищах.
- ▶ Ця духовка не призначена для використання на відкритому повітрі.
- ▶ Використовуйте прилад виключно в побутових цілях для розморожування, приготування, випікання, смаження, приготування на грилі, сушіння й консервування продуктів. Використання з іншою метою є неприпустимим.
- ▶ Особам, які за станом здоров'я або через брак досвіду чи відповідних знань не можуть упевнено користуватися духовкою, не рекомендовано використовувати її без нагляду або керівництва з боку відповідальної особи. Такі люди можуть використовувати духовку без нагляду, якщо вони настільки опанували роботу з нею, що можуть робити це впевнено. Вони повинні розуміти можливу небезпеку, пов'язану з використанням приладу.

- ▶ Згідно з вимогами (наприклад, щодо температури, вологості, хімічної стійкості та стійкості до стирання й вібрації) робоча камера обладнана спеціальним елементом освітлення. Цей спеціальний елемент освітлення можна використовувати лише за прямим призначенням. Ці елементи не підходять для освітлення кімнати.
- ▶ Ця духовна шафа має 1 енергоефективне джерело світла G.

Якщо у вас є діти

- ▶ Використовуйте блокування ввімкнення, щоб діти не змогли без вашого нагляду ввімкнути духову шафу.
- ▶ Діти до 8 років повинні перебувати на безпечній відстані від духовки або під постійним наглядом поблизу неї.
- ▶ Діти старші 8 років можуть використовувати духовку без нагляду, якщо вони настільки опанували роботу з нею, що можуть робити це впевнено. Діти повинні розуміти можливу небезпеку, пов'язану з використанням приладу.
- ▶ Дітям не дозволяється очищувати або ремонтувати духовку без нагляду.
- ▶ Не залишайте дітей без нагляду, якщо вони перебувають поблизу духовки. Ніколи не дозволяйте дітям грати з духовкою.
- ▶ Небезпека задухи через пакувальний матеріал. Діти під час гри можуть залізти в пакувальний матеріал (наприклад, у поліетиленову плівку) або вдягти його на голову та затягнути. Зберігайте пакувальний матеріал подалі від дітей.
- ▶ Небезпека травмування через гарячу поверхню. Шкіра дитини вразливіша до високих температур, ніж шкіра дорослого. У духовці нагріваються скло дверцят, панель керування та вихідні отвори для гарячої пари.
Не дозволяйте дітям торкатися духовки під час роботи.

Заходи безпеки та застереження

▶ Небезпека травми через відчинені дверцята. Максимальне навантаження на дверцята становить 15 кг. Відчинені дверцята можуть призвести до травмування дитини.

Не дозволяйте дітям ставати та сідати на відкриті дверцята, а також чіплятися за них.

Техніка безпеки

▶ Некваліфікований монтаж і техобслуговування або ремонтні роботи можуть становити для споживача непередбачену загрозу. Роботи з монтажу й обслуговування повинні виконувати лише авторизовані фахівці Miele.

▶ Пошкодження духовки можуть загрожувати безпеці користувача. Перевіряйте духовку на наявність видимих зовнішніх пошкоджень. У випадку пошкоджень у жодному разі не користуйтеся нею.

▶ Можлива тимчасова або постійна робота на відокремленій або немережевій синхронній системі електропостачання (наприклад, автономні мережі, резервні системи). Необхідною умовою експлуатації є відповідність системи енергопостачання вимогам стандарту EN 50160 або подібного.

Захисні заходи, передбачені в побутових установках і в цьому виробі Miele, мають також забезпечувати їхнє функціонування й роботу в автономному режимі або в режимі несинхронної роботи, або ж їх слід замінити еквівалентними заходами в установці. Як описано, наприклад, в актуальній публікації VDE-AR-E 2510-2.

▶ Електробезпека духовки гарантована тільки в тому разі, якщо її належним чином підключено до захисного заземлення. Цієї основоположної умови безпечної експлуатації необхідно обов'язково дотримуватися. Якщо у вас виникають сумніви, проконсультуйтеся зі спеціалістом з електромонтажу.

▶ Щоб уникнути пошкоджень приладу, параметри підключення (частота та напруга), наведені на заводській табличці духовки, мають обов'язково відповідати параметрам електромережі. Перед підключенням обов'язково порівняйте технічні дані. Якщо виникають сумніви, проконсультуйтеся з фахівцем.

Заходи безпеки та застереження

- ▶ Багатомісні розетки або подовжувачі не гарантують належну безпеку. Не використовуйте їх для підключення духовки до електромережі.
- ▶ Використовуйте духовку лише у вмонтованому стані, щоб гарантувати її надійну та безпечну роботу.
- ▶ Цю духовку не можна використовувати в нестационарних умовах (наприклад, на кораблях).
- ▶ Небезпека травмування внаслідок ураження електричним струмом. Випадкове торкання струмопровідних частин, а також зміни в електричній і механічній будові можуть призвести до ураження електрострумом і порушення функціонування духовки. У жодному разі не відкривайте корпус духовки.
- ▶ Гарантія втрачає силу, якщо ремонт духовки проведено неавторизованими фахівцями Miele.
- ▶ Використання виключно оригінальних запасних частин Miele гарантує належну техніку безпеки. Пошкоджені деталі необхідно замінити виключно оригінальними запасними частинами.
- ▶ У духовці, яка постачається без мережевого кабелю, авторизованим працівником Miele має бути встановлено спеціальний кабель (див. розділ «Встановлення», підрозділ «Електропідключення»).
- ▶ Якщо мережевий кабель пошкоджено, авторизований працівник Miele має замінити його (див. розділ «Встановлення», підрозділ «Електропідключення»).
- ▶ Під час проведення робіт із монтажу та обслуговування, а також під час здійснення ремонтних робіт необхідно від'єднати духовку від мережі, наприклад, коли вийшло з ладу внутрішнє освітлення (див. розділ «Що робити, якщо ...»). Для цього виконайте такі дії:
 - Вимкніть запобіжники на розподільному щитку або
 - повністю викрутіть нарізний запобіжник, або
 - вийміть вилку (за наявності) з розетки. Не тягніть за шнур, завжди беріться за вилку.

Заходи безпеки та застереження

► Для бездоганної роботи духовка потребує достатнього доступу холодного повітря. Стежте за тим, щоб ніщо не перешкоджало доступу холодного повітря (наприклад, вбудовування панелей термозахисту в ніші). Потрібне холодне повітря не має нагріватись іншими джерелами тепла (наприклад, духовками на твердому паливі).

► Якщо духовку встановлено за меблевим фасадом (наприклад, за дверцятами), ніколи не закривайте його під час використання. За закритим меблевим фасадом акумулюються волога та тепло. Внаслідок цього духовка, ніша або підлога можуть пошкодитися. Закривайте меблеві дверцята лише тоді, коли духовка повністю охолоне.

Належна експлуатація

► Небезпека травмування через гарячу поверхню. Під час використання духовка нагрівається. Ви можете отримати опіки в разі доторкання до нагрівального елемента, приладдя та страви, що готується.





Користуйтеся кухонними рукавицями, коли ставите або виймаєте гарячу страву, а також виконуєте будь-які дії в гарячій камері приладу.

► Якщо продукти в камері починають виділяти дим, залишайте дверцята приладу зачиненими, щоб ймовірно полум'я згасло. Зупиніть процес приготування і вийміть мережну вилку з розетки. Відкрийте дверцята приладу лише після того, як дим вийде із робочої камери.

► Предмети біля ввімкненого приладу можуть зайнятися внаслідок дії високих температур. У жодному разі не використовуйте духовку для обігріву приміщень.

► Олія та жир можуть зайнятися через перегрівання. Не залишайте духовку без нагляду під час приготування їжі з використанням олії або жиру. У жодному разі не гасіть водою олію або жир, що зайнялися. Вимкніть духовку й ізолюйте полум'я, залишивши для цього дверцята зачиненими.

Заходи безпеки та застереження

- ▶ Тривалий час приготування їжі на грилі призводить до пересихання та самозаймання страви. Дотримуйтеся рекомендованого часу приготування.
- ▶ Певні продукти швидко висихають і можуть загорітися через високу температуру під час застосування грилю. У жодному разі не використовуйте режими з грилем для випікання булочок, хліба, сушіння трав або квітів. Для цього використовуйте режим Конвекція плюс  або Верхній/Нижній жар .
- ▶ Якщо під час приготування страв ви використовуєте алкогольні напої, пам'ятайте, що алкоголь випаровується за високих температур. Ця пара може зайнятися на нагрівальних елементах.
- ▶ У разі використання залишкового тепла для зберігання їжі в теплому стані висока вологість повітря та конденсат можуть спричинити корозію духовки. Крім того, може бути пошкоджено панель керування, стільницю чи шафу для вбудовування. Залиште духовку ввімкненою та встановіть найнижчу температуру у вибраному режимі. У такому разі вентилятор автоматично залишається ввімкненим.
- ▶ Продукти, які підтримуються теплими чи зберігаються в робочій камері, можуть висихати, а волога, яка виділяється під час цього, може спричинити корозію духовки. З цієї причини слід накривати продукти.
- ▶ Дно робочої камери може тріснути чи відшаруватися. У жодному разі не встеляйте дно робочої камери алюмінієвою фольгою чи фольгою для духових шаф. Якщо ви хочете поставити щось в робочу камеру тимчасово або підігріти посуд, використовуйте для цього лише режим Конвекція плюс  або Конвекція Есо .
- ▶ Дно робочої камери може пошкодитись, якщо совати по ньому посудом. Якщо ви ставите каструлі, сковороди або інший посуд у робочу камеру, не совайте ними по дну.

Заходи безпеки та застереження

▶ Небезпека отримання травм від водяної пари. Якщо на гарячій поверхні розлити холодну рідину, утвориться пара, що становить ризик отримання опіків. Крім того, гаряча поверхня може пошкодитися через раптову зміну температури. Ніколи не лийте холодну рідину безпосередньо на гарячу поверхню.

▶ Важливо, щоб температура рівномірно розподілялась у продукті та була достатньо високою. Обертайте чи перемішуйте продукти, щоб вони рівномірно розігрівались.

▶ Не придатний для використання в духовці пластиковий посуд плавиться під дією високих температур і може пошкодити духовку або зайнятися.

Використовуйте лише пластиковий посуд, який можна використовувати в духовці. Дотримуйтеся вказівок виробника посуду.

▶ Внаслідок нагрівання продуктів у закритих банках виникає надлишковий тиск, і вони можуть тріснути. Не стерилізуйте, а також не нагрівайте банки.

▶ Небезпека травми через відчинені дверцята. Ви можете зачепитися за відчинені дверцята або наштовхнутися на них. Не залишайте дверцята відчиненими без потреби.

▶ Навантаження на дверцята становить максимум 15 кг. Не ставте, не сідайте на відчинені дверцята, не ставте на них важкі речі. Переконайтесь, що між дверцятами та робочою камерою нічого не зацмлено. Духовку може бути пошкоджено.

Особливості поверхонь із нержавіючої сталі:

▶ Клейові суміші псують покриття нержавіючої сталі, внаслідок чого вона втрачає властивості захисту від забруднення. Не клейте записки, клейку стрічку та подібні речі на поверхні з високоякісної нержавіючої сталі.

▶ Магніти можуть пошкрябати поверхню. Не використовуйте поверхні з нержавіючої сталі як дошку для магнітів.

Очищення та догляд

- ▶ Небезпека травмування внаслідок удару електричним струмом. За використання пароструминних очисників пара може потрапити на струмопровідні деталі та спричинити коротке замикання. Суворо заборонено виконувати чищення за допомогою пароочищувача.
- ▶ Бічні напрямні можна вийняти (див. розділ «Чищення та догляд», підрозділ «Виймання грилю за допомогою напрямних FlexiClip»). Потім знову правильно їх вбудуйте.
- ▶ Задню стінку з покриттям із каталітичної емалі можна зняти для чищення (див. розділ «Чищення та догляд», підрозділ «Знімання задньої стінки»). Потім знову правильно встановіть її та в жодному разі не використовуйте духовку без задньої стінки.
- ▶ Подряпини можуть спричинити корозію скла дверцят. Під час чищення скла дверцят не використовуйте абразивні засоби для чищення, жорсткі губки або щітки та гострі металеві скребки.
- ▶ У теплих вологих приміщеннях існує більша ймовірність зараження паразитами (наприклад, тарганами). Духовка та область біля неї завжди мають бути чистими. Пошкодження, спричинені паразитами, не підпадають під гарантійні зобов'язання.

Приладдя

- ▶ Використовуйте лише оригінальне устаткування Miele. Під час встановлення або вбудовування інших деталей право на гарантійне обслуговування буде втрачено. Крім того, може бути втрачена гарантована якість приладу.
- ▶ Miele надає гарантію на постачання запчастин після завершення серійного виробництва духової шафи на термін до 15 років, але не менше 10 років.
- ▶ Деко Гурме Miele HUB 5000/HUB 5001 (якщо доступно) не можна ставити на рівень 1 завантаження. Дно робочої камери буде пошкоджено. Через малу відстань і акумуляцію тепла емаль може тріснути або відлущитися. Не ставте дека на найвищі напрямні рівня 1, оскільки в такому разі не забезпечується захист від вислизання. В основному використовуйте рівень 2.

Ваш внесок в охорону навколишнього середовища

Утилізація транспортувальної упаковки

Упаковка захищає прилад від пошкоджень під час транспортування. Матеріали, з яких виготовлена упаковка, безпечні для навколишнього середовища і легко утилізуються, тому підлягають переробці.

Повернення упаковки для її вторинної переробки дозволяє економно витратити сировину та зменшувати кількість відходів. Ваш продавець забере упаковку.

Утилізація відпрацьованого приладу

Електричні та електронні прилади містять цінні матеріали. Наряду з цим, вони містять також речовини, суміші і деталі, які необхідні для функціонування і безпеки приладів. За умов неналежного використання відпрацьованого приладу або при його потрапленні в побутове сміття, такі речовини можуть завдати шкоди здоров'ю людини або навколишньому середовищу. Тому в жодному випадку не утилізуйте відпрацьований прилад із звичайним побутовим сміттям.



Натомість віднесіть прилад до офіційного пункту утилізації відпрацьованих електричних і електронних приладів у Вашому місті. За видалення особистих даних на відпрацьованому приладі відповідальність несе користувач. Простежте, щоб до відправлення приладу на утилізацію, він зберігався в недоступному для дітей місці.

Духовка

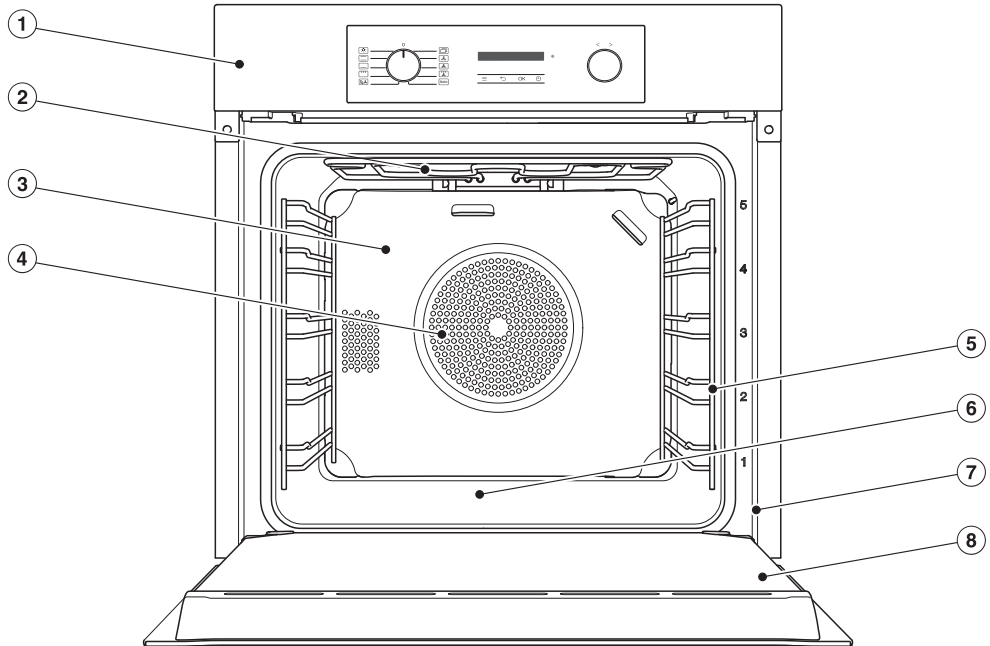

- ① Елементи керування
- ② Нагрівальний елемент верхнього жару/гриля
- ③ Задня стінка з покриттям із каталітичної емалі
- ④ Отвір для всмоктування повітря для вентилятора і кільцевий нагрівальний елемент, що знаходиться позаду
- ⑤ Бічні напрямні з 5 рівнями
- ⑥ Робоча камера з нижнім нагрівальним елементом, що знаходиться під нею
- ⑦ Фронтальна рама з типовою табличкою
- ⑧ Дверцята

Елементи керування духовкою

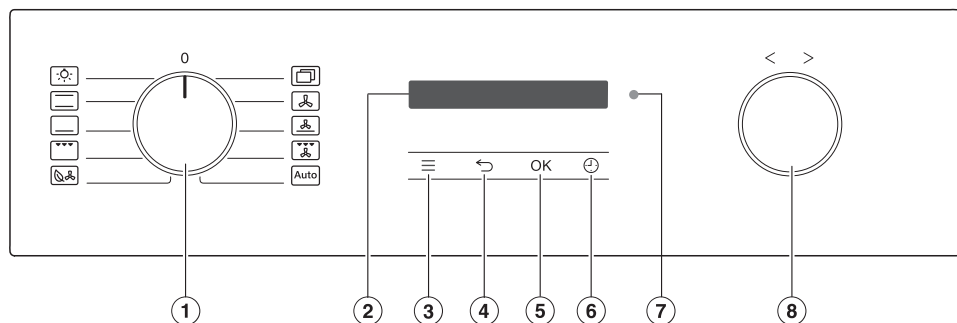













- ① Перемикач режимів роботи
Для вибору режиму роботи
- ② Дисплей
Для індикації поточного часу та інформації щодо керування
- ③ Сенсорна кнопка ≡
Для виклику меню «Установки»
- ④ Сенсорна кнопка ←
Для поетапного повернення назад
- ⑤ Сенсорна кнопка OK
Для виклику функцій і встановлення налаштувань
- ⑥ Сенсорна кнопка ↻
Для встановлення таймера, тривалості, часу початку та завершення приготування
- ⑦ Оптичний роз'єм
(лише для сервісної служби Miele)
- ⑧ Поворотний перемикач < >
Для встановлення часу, температури та вибору пунктів меню

Перемикач режимів роботи

За допомогою перемикача режимів роботи ви обираєте бажаний режим та окремо вмикаєте освітлення робочої камери.

Ви можете повертати його праворуч і ліворуч.

Режими роботи

-  Освітлення
-  Верхній/Нижній жар
-  Нижній жар
-  Гриль великий
-  Конвекція Eco
-  Інші | Booster 
-  Інші | AirFry 
-  Конвекція плюс
-  Інтенсивне випікання
-  Гриль з обдуванням
-  Автоматичні програми

Дисплей

На дисплеї показано поточний час або іншу інформацію про режими роботи, температуру, час приготування, автоматичні програми та налаштування.

Поверотний перемикач < >

Поверотний перемикач можна повертати праворуч і ліворуч.

Значення на дисплеї, такі як температура й час, збільшуються при повороті вправо > або зменшуються при повороті вліво <.

Ви також можете використовувати поворотний перемикач для прокручування списків вибору налаштувань та автоматичних програм на дисплеї.





Під час повороту вправо > список вибору прокручується вниз, під час повороту вліво < вгору.

Сенсорні кнопки

Сенсорні кнопки реагують на дотик пальця. Кожне доторкання до кнопки підтверджується звуковим сигналом. Цей звуковий сигнал можна вимкнути за допомогою сенсорної клавіші  | Гучність | Тони кнопок.







Елементи керування духовкою

Сенсорні кнопки під дисплеєм

Сенсорна кнопка	Функція
	Використовуйте цю сенсорну кнопку для налаштування, коли перемикач режимів роботи знаходиться в положенні 0 або Освітлення  .
	Залежно від того, яке меню відкрито, за допомогою цієї сенсорної кнопки ви можете переходити до меню на рівень вище або на рівень нижче.
OK	Доторкнувшись до цієї сенсорної кнопки, можна викликати такі функції, як вимкнення таймера, збереження змінених налаштувань або підтвердження вказівок.
	Якщо не виконується процес приготування, за допомогою цієї кнопки можна встановити таймер (наприклад, для варіння яєць). Якщо одночасно відбувається процес приготування, ви можете налаштувати для пароварки таймер і час початку й завершення процесу приготування.

Символи

На дисплеї можуть з'являтися такі символи:

Символ	Значення
	Цей символ позначає додаткову інформацію та вказівки щодо експлуатації. Це інформаційне вікно потрібно підтвердити, натиснувши OK.
	Таймер
	Галочка позначає поточне налаштування.
	Деякі налаштування, наприклад, яскравість дисплея або гучність, представлені шкалою із сегментами.
	Завдяки функції «Блокування ввімкнення» можна попередити випадкове ввімкнення приладу (див. розділ «Установки», підрозділ «Блокування ввімкнен.  »).
	Дистанційне керування (з'являється лише за наявності системи Miele@home і встановленого налаштування Дистанційне керування вкл)

Вибір режиму роботи

- Поверніть поворотний перемикач на бажаний режим роботи.

На дисплеї з'являється рекомендована температура.

- Змініть за потреби рекомендовану температуру за допомогою поворотного перемикача < >.
- Підтвердьте, натиснувши *OK*.

Зміна режиму роботи

Під час процесу приготування можна вибрати інший режим роботи.

- Поверніть поворотний перемикач на новий режим роботи.

Видаляється встановлений час приготування.



Введення цифр

Цифри, які можна змінити, виділяються на світлому фоні.

- Поверніть поворотний перемикач < > вправо або вліво, щоб змінити цифру.
- Підтвердьте, натиснувши *OK*.

Змінена цифра збережена.

Вибір пункту меню зі списку

- Якщо вибрати ,  та , з'явиться відповідне меню. Використовуйте поворотний перемикач < > для прокручування списку вибору, доки не з'явиться потрібний пункт меню.
- Підтвердьте, натиснувши *OK*.

Змінювання налаштувань у списку вибору

Актуальне налаштування позначається галочкою ✓.

- Повертайте поворотний перемикач < > праворуч або ліворуч, доки не з'явиться потрібне значення або налаштування.
- Підтвердьте, натиснувши *OK*.

Налаштування буде збережено. Ви перейдете до меню вищого рівня.

Змінення параметрів за допомогою шкали із сегментами

Деякі параметри мають вигляд шкали із сегментами . Якщо заповнено всі сегменти, встановлюється максимальне значення.

Якщо вибрано один сегмент або не вибрано жодного, встановлюється мінімальне значення або вимикається налаштування (наприклад, рівень гучності).

- Повертайте поворотний перемикач < > праворуч або ліворуч, доки не з'явиться потрібне налаштування.
- Підтвердьте вибір за допомогою кнопки *OK*.

Налаштування буде збережено. Ви перейдете до меню вищого рівня.

Устаткування

Моделі, описані в цій інструкції з експлуатації та монтажу, можна знайти на звороті.

Типова табличка

Типову табличку видно на передній рамі приладу, коли дверцята відчинено.

На ній наведено модель приладу, заводський номер і параметри підключення (напругу мережі/частоту/максимальну споживану потужність).

Якщо у вас виникли проблеми чи запитання, підготуйте цю інформацію, щоб спеціалісти компанії Miele могли вам допомогти.

Комплект поставки

- Інструкція з експлуатації й монтажу щодо керування функціями духовки
- Шурупи для закріплення духовки в ніші
- Різне устаткування

Комплектне устаткування й устаткування, що можна купити додатково

Устаткування залежить від моделі.

Ваша духовка має бічні напрямні, універсальний піддон і решітку для випікання й смаження (коротко: решітка).

Залежно від моделі до духовки може вибірково додаватися ще інше устаткування, описане нижче.

Усе вказане устаткування та засоби для чищення й догляду призначено для духових шаф Miele.

Ви можете замовити їх в інтернет-магазині, в сервісній службі Miele або придбати в спеціалізованому магазині Miele.

Під час замовлення вкажіть модель вашої духовки та модель бажаного устаткування.

Бічні напрямні

В робочій камері на правій і на лівій стороні знаходяться бічні напрямні з рівнями завантаження  для встановлення устаткування.

Опис рівнів видно на фронтальній рамі. Кожен рівень складається з 2 стійок, що знаходяться одна над одною.

Устаткування (наприклад, решітку) потрібно ставити між стійками.

Бічні напрямні можна вийняти (див. розділ «Чищення та догляд», підрозділ «Виймання грилю за допомогою напрямних FlexiClip»).

Деко для випікання, універсальний піддон і решітка з фіксатором проти вислизання

Деко для випікання HBB 71:

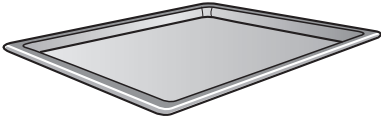

Універсальний піддон HUBB 71:

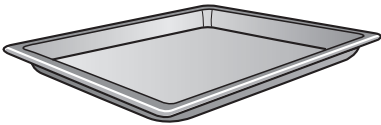

Решітка HBBR 71:

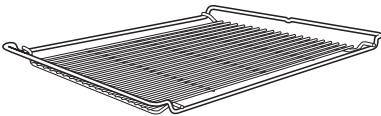

Завжди ставте це устаткування між стійками рівня в бічні напрямні.

Завжди ставте решітку стороною встановлення донизу.

На коротшій стороні устаткування посередині розташовано виступ. Він запобігає вислизанню устаткування з бічних напрямних, якщо потрібно лише частково висунути його.



Якщо ви використовуєте універсальний піддон із розташованою зверху решіткою, то піддон розміщується між стійками ніші, а решітка автоматично розташовується зверху.

Напрявні FlexiClip HFC 70-C

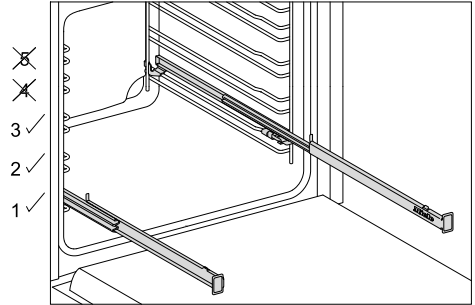

Напрявні FlexiClip можна вбудовувати лише на рівні 1, 2 й 3.

Напрявні FlexiClip можна повністю висунути з робочої камери, що дасть повний доступ до страви.

Повністю встановіть напрямні FlexiClip, перш ніж ставити на них приладдя.

Устаткування

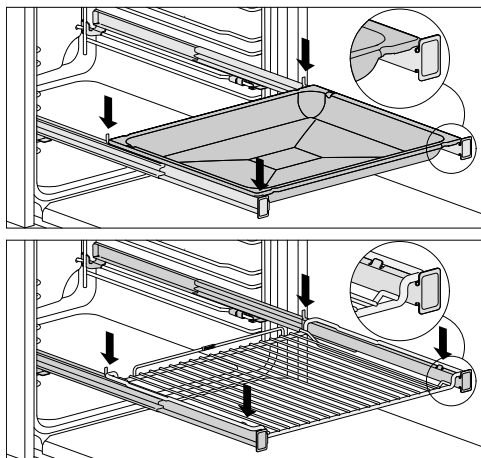

Щоб приладдя випадково не вислизнуло:

- Стежте за тим, щоб приладдя завжди розміщувалося між переднім і заднім фіксатором напрямних.
- Завжди ставте решітку стороною встановлення донизу на напрямні FlexiClip.

Максимальне навантаження на напрямні FlexiClip становить 15 кг.

Оскільки напрямні FlexiClip встановлені на верхній розпірці рівня завантаження, відстань до верхнього рівня зменшується. За дуже малої відстані результат приготування погіршиться.

Ви можете одночасно готувати на кількох деках, універсальних піддонах або решітках.

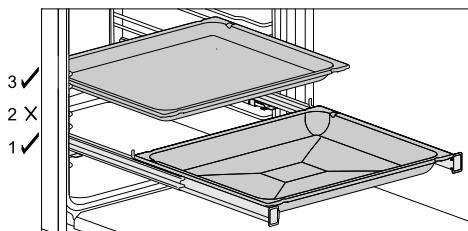

- Поставте деко, універсальний піддон або решітку на напрямні FlexiClip.

- Під час встановлення іншого приладдя залиште принаймні один рівень відстані зверху від напрямних FlexiClip.

Ви можете використовувати універсальний піддон із решіткою на напрямних FlexiClip.

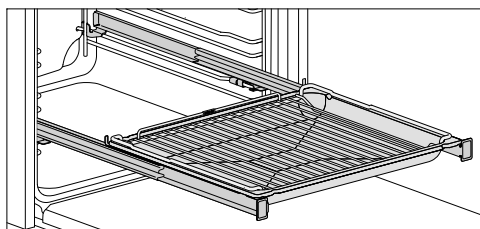

- Поставте універсальний піддон із решіткою на напрямні FlexiClip. Решітка автоматично стане між розпірками рівня завантаження над напрямними FlexiClip.

- Під час встановлення іншого приладдя залиште принаймні один рівень відстані зверху від напрямних FlexiClip.

Встановлення напрямних FlexiClip

⚠ Небезпека травмування через гарячу поверхню.

Під час використання прилад нагрівається. Ви можете отримати опіки від контакту з нагрівальними елементами, робочою камерою чи приладдям.

Перед встановленням напрямних FlexiClip дочекайтеся, доки нагрівальний елемент, робоча камера й приладдя охолонуть.

Найкраще вбудуйте напрямні FlexiClip на рівні 1. Так ви можете їх використовувати для всіх страв, які можна готувати на рівні 2.

Рівень завантаження складається з двох розпірок бічних напрямних. Направні FlexiClip встановлюються між верхніми стійками рівня.

Встановіть напрямні FlexiClip таким чином, щоб напис Miele був праворуч.

Не розкладайте напрямні FlexiClip під час вбудовування або знімання.

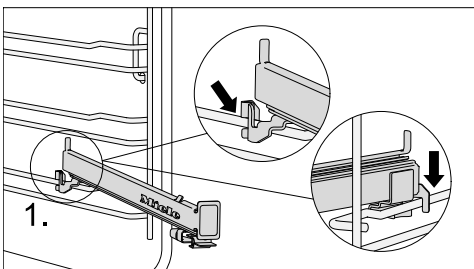

- Підніміть напрямну FlexiClip попереду на верхніх розпірках рівня (1.).

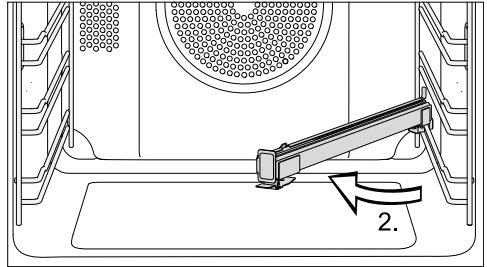

- Опустіть напрямні FlexiClip у середину робочої камери (2.).

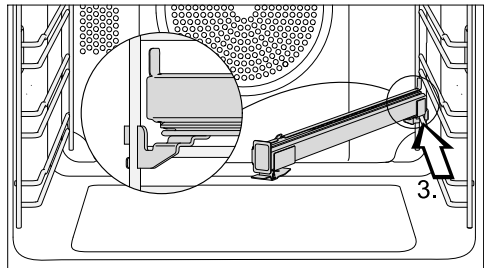

- Вставте напрямні FlexiClip уздовж верхньої розпірки навскіс назад до упору (3.).

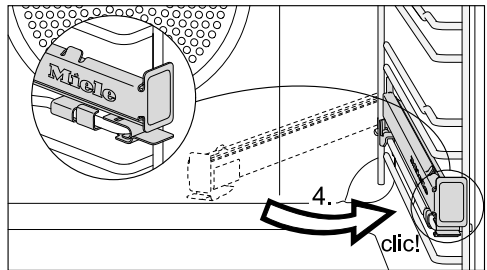

- Опустіть напрямну FlexiClip назад і вставте її зверху до фіксації до характерного звуку (4.).

Якщо після встановлення напрямні FlexiClip заблокувались, вийміть їх із силою.

Устаткування

Знімання напрямних FlexiClip

 **Небезпека травмування через гарячу поверхню.**

Під час використання прилад нагрівається. Ви можете отримати опіки від контакту з нагрівальними елементами, робочою камерою чи приладдям.

Перед встановленням напрямних FlexiClip дочекайтеся, доки нагрівальний елемент, робоча камера й приладдя охолонуть.

- Повністю вставте напрямні FlexiClip.

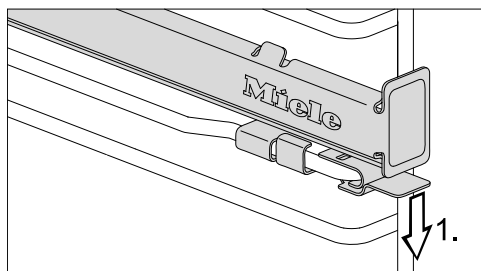

- Натисніть планку напрямної FlexiClip вниз (1.).

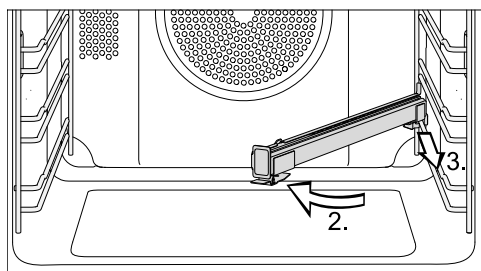

- Опустіть напрямні FlexiClip у середину робочої камери (2.) і витягніть їх уздовж верхньої розпірки вперед (3.).
- Підніміть напрямні FlexiClip із розпірки та вийміть їх.

Перфороване деко Гурме для випікання та смаження з AirFryHBBL 71

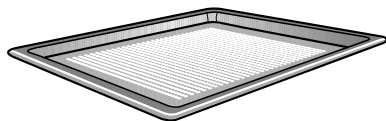

Дрібна перфорація перфорованого дека Гурме для випікання та смаження з AirFry дає змогу вдосконалити такі процеси приготування страв:

- Під час приготування випічки зі свіжого дріжджового та сирно-олійного тіста, хліба та булочок покращується пропікання нижньої сторони.
Розкачайте тісто спочатку на плоскій робочій поверхні, а потім помістіть його на деко Гурме для випікання та смаження з AirFry.
- Картоплю фрі, крокети тощо можна смажити у фритюрі без додавання олії, використовуючи потік гарячого повітря (AirFrying).
- Під час в'ялення/сушіння оптимізується циркуляція повітря навколо продукту.

Емальована поверхня вкрита покриттям PerfectClean.

Такі самі можливості використання має **перфорована кругла форма для випікання та смаження з AirFry HBFP 27-1.**

Круглі форми для випікання



Неперфорована кругла форма HBF 27-1 відмінно підходить для приготування піци, пласких пирогів із дріжджового або здобного тіста, солодких десертів і запіканок, плаского хліба, а також для розігрівання заморожених пирогів або піци.

Перфорована кругла форма для випікання та смаження AirFry HBFP 27-1 використовується так само, як і **перфороване деко для випікання та смаження AirFry HBBL 71**.

Емальована поверхня обох форм для випікання має покриття PerfectClean.

- Вставте решітку та поставте на неї круглу форму для випікання.

Деко для гриля та смаження HGBV 71

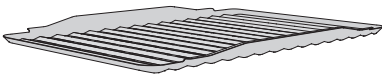

Деко для гриля та смаження встановлюється на універсальний піддон. Під час приготування на грилі, смаження та роботи в режимі AirFrying деко запобігає стіканню та горінню крапель м'ясного соку, який можна використати в подальшому.

Емальована поверхня вкрита покриттям PerfectClean.

Камінь для випічки HBS 70



З каменем для випічки ви отримаєте оптимальні результати під час приготування страв, для яких важлива скоринка знизу, наприклад, піца, кіш, хліб, булочки, пікантна випічка та подібне.

Камінь для випічки виготовлений із жаростійкої кераміки й вкритий глазур'ю. Для встановлення й виймання страви додається лопатка з необробленого дерева.

- Вставте решітку й поставте на неї камінь.

Устаткування

Деко Гурме HUB із кришкою HBD

На відміну від інших дек, деко Гурме можна ставити безпосередньо в бічні напрямні. Як і решітка, деко оснащено захистом від вислизання. Зовнішня поверхня дека має антипригарне покриття.

Дека Гурме доступні в різних розмірах глибини. Ширина і висота однакові.

Відповідну кришку можна придбати окремо. Під час замовлення вказуйте модель.

Глибина: 22 см

HUB 5000-M
HUB 5001-M*

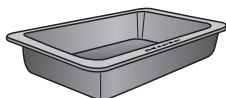

HBD 60-22

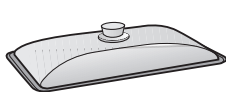

Глибина: 35 см

HUB 5001-XL*

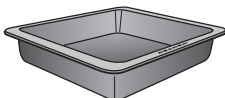

HBD 60-35

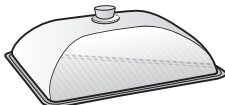

* підходить для використання на індукційних варильних поверхнях

Пристрій для виймання дек HEG

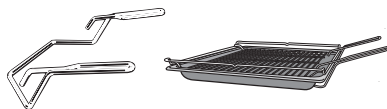

Цей пристрій полегшить виймання універсального піддона, дека для випікання й решітки з приладу.

Приладдя з покриттям із каталітичної емалі

Поверхні з каталітичною емаллю самоочищуються від жиркових забруднень за високої температури. Прочитайте вказівки, наведені в розділі «Чищення та догляд».

- Бічні стінки

Бічні стінки вставляються за бічними напрямними і захищають стінки робочої камери від забруднень.

- Задня стінка

Замовляйте цю запчастину, якщо каталітична емаль внаслідок неправильного використання або сильного забруднення втратила свою ефективність.

Під час замовлення обов'язково вказуйте модель вашого приладу.

Устаткування для очищення та догляду

- Універсальна серветка з мікрофібри від Miele
- Засіб для чищення духовок від Miele

Пристрої безпеки

- **Блокування ввімкнен.** 
(див. розділ «Установки», підрозділ «Блокування ввімкнен. »)
- **Вентилятор охолодження**
(див. розділ «Установки», підрозділ «Залишк. хід вентилятора»)
- **Автоматика вимкнення**
Автоматика вимкнення автоматично активується, якщо духовка була ввімкнена впродовж надзвичайно довгого часу. Тривалість періоду залежить від вибраного режиму роботи.
- **Вентильовані дверцята**
Дверцята виконані зі скла, частково із жаровідштовхувальним покриттям. Під час роботи приладу повітря додатково подається через дверцята, так що зовнішнє скло дверцят залишається холодним. Дверцята можна вийняти та розібрати для чищення (див. розділ «Чищення та догляд»).

Поверхні з покриттям PerfectClean

Поверхні, вкриті покриттям PerfectClean, відрізняються відмінним антипригарним ефектом і надзвичайно легким очищенням.

Готову страву можна з легкістю вийняти. Забруднення після випікання або смаження дуже просто видалити.

Ви можете розрізати страву на поверхнях із покриттям PerfectClean.

Не використовуйте керамічні ножі, оскільки вони дряпають поверхню PerfectClean.

Догляд за поверхнею з покриттям PerfectClean схожий на догляд за склом.

Прочитайте вказівки в розділі «Чищення та догляд», щоб зберегти переваги антипригарного ефекту й надзвичайно простого очищення.

Поверхні з покриттям PerfectClean:

- Робоча камера
- Універсальний піддон
- Деко для випікання
- Перфороване деко Гурме для випікання та смаження з AirFry
- Деко для гриля та смаження
- Кругла форма для випікання
- Кругла перфорована форма для випікання та смаження AirFry

Перше введення в експлуатацію

Miele@home

Духовку оснащено інтегрованим модулем бездротової мережі.

Для використання знадобиться:

- бездротова локальна мережа
- мобільний додаток Miele
- обліковий запис користувача Miele. Обліковий запис користувача можна створити за допомогою мобільного додатка Miele.

Мобільний додаток Miele створює зв'язок між духовкою та домашньою бездротовою мережею.

Після під'єднання духовки до бездротової локальної мережі за допомогою мобільного додатка можна виконувати такі дії:

- Виклик інформації про стан духовки
- Перегляд вказівок щодо поточних процесів приготування в духовці
- Завершення поточних процесів приготування

У разі під'єднання духовки до бездротової локальної мережі збільшується витрата енергії, навіть якщо її вимкнено.

Переконайтеся, що в місці розташування духовки достатня потужність сигналу домашньої бездротової мережі.

Доступність з'єднання бездротової локальної мережі

З'єднання бездротової локальної мережі працює на тій самій частоті, що й інші прилади (наприклад, мікрохвильові печі, іграшки з дистанційним керуванням). Це може призвести до тимчасових перешкод або до повного збою з'єднання. Тому стабільна доступність запропонованих функцій не гарантується.

Доступність Miele@home

Використання мобільного додатка Miele залежить від доступності служб Miele@home у вашій країні.

Служба Miele@home доступна не в усіх країнах.

Інформацію про доступність можна знайти на веб-сайті www.miele.com.

Додаток Miele

Додаток Miele@home Ви можете безкоштовно завантажити в Apple App Store® або Google Play Store™.



Основні налаштування

Для першого введення приладу в експлуатацію слід встановити вказані далі налаштування. Ці налаштування можна змінити пізніше (див. розділ «Налаштування»).

 **Небезпека травмування через гарячу поверхню.**

Під час використання духової шафи нагрівається.

Використовуйте духову шафу лише у вмонтованому стані, щоб гарантувати її надійну та безпечну роботу.

Коли духову шафу підключають до електромережі, вона автоматично вмикається. На дисплеї з'явиться логотип Miele й через кілька секунд ви побачите запит на налаштування мови.

Налаштування мови

- Виберіть потрібну мову за допомогою поворотного перемикача < >.
- Підтвердьте за допомогою кнопки **OK**.

Якщо ви випадково вибрали мову, яку не розумієте, дотримуйтеся вказівок у розділі «Налаштування», підрозділ «Мова ».

Встановлення розташування

- Виберіть потрібне розташування за допомогою поворотного перемикача < >.
- Підтвердьте за допомогою кнопки **OK**.

Налаштування Miele@home

На дисплеї з'являється Налашт. «Miele@home».

- Якщо ви хочете налаштувати Miele@home одразу, підтвердьте дію за допомогою кнопки **OK**.
- Якщо ви хочете налаштувати пристрій на пізніший час, виберіть опцію пропустити за допомогою поворотного перемикача < > і підтвердьте її за допомогою кнопки **OK**. Детальну інформацію про відкладання налаштування наведено в розділі «Установки», підрозділі «Miele@home».

- Якщо ви хочете налаштувати Miele@home одразу, виберіть необхідний спосіб з'єднання.

На дисплеї та в мобільному додатку Miele відображаються кроки, які необхідно виконати.

Налаштування поточного часу

- Установіть поточний час у годинах і хвиликах за допомогою поворотного перемикача < >.
- Підтвердьте за допомогою кнопки **OK**.

Завершення першого введення в експлуатацію

З'явиться Перше введення в експлуатацію успішно завершено.

- Підтвердьте за допомогою кнопки **OK**.

З'явиться Мова .

- Доторкніться до сенсорної кнопки .

З'являється поточний час.

Введення в експлуатацію завершено.

Перше введення в експлуатацію

Перше нагрівання духовки

Під час першого нагрівання духовки можуть виникнути неприємні запахи. Вони потім зникнуть, якщо ви нагріватимете порожню духовку щонайменше одну годину.

Під час нагрівання забезпечте добре провітрювання кухні. Уникайте потрапляння запаху в інші приміщення.

- Зніміть наявні наклейки та захисну плівку з духовки й устаткування.
- Очистьте робочу камеру перед нагріванням вологою серветкою, щоб видалити пил або можливі залишки пакування.
- Вставте напрямні FlexiClip на бічні напрямні (за наявності) і знову поставте всі дека та решітку.
- Вибирайте за допомогою перемикача режимів роботи  Інші.

З'явиться **Booster** ✓.

- Підтвердьте за допомогою кнопки **OK**.

З'являється рекомендована температура (160 °C).

Вмикається нагрівання робочої камери, освітлення й охолоджувальний вентилятор.

- Встановіть максимально можливу температуру (250 °C).
- Нагрівайте духову шафу мінімум одну годину.
- Перед нагріванням поверніть перемикач режимів роботи в положення **0**.

Чищення робочої камери після першого нагрівання

 **Небезпека травмування через гарячу поверхню.**







Під час використання духовка нагрівається. Ви можете отримати опіки в разі доторкання до нагрівального елемента, робочої камери або приладдя.

Перед очищенням вручну дайте нагрівальному елементу, робочій камері та приладдю охолонути.

- Вийміть усе приладдя з робочої камери та промийте його вручну (див. розділ «Чищення та догляд»).
- Очищуйте робочу камеру теплою водою та м'яким мийним засобом за допомогою чистої губки або чистої вологої серветки з мікрофібри.
- Потім висушіть поверхні м'яким рушником.

Зачиніть дверцята духовки, коли робоча камера висохне.

Огляд налаштувань

Пункт меню	Можливі налаштування
Мова 	... deutsch english ... Місцезнаходження
Поточний час	Індикація вкл* викл нічне вимкнення Формат часу 12 годин 24 години* встановити
Дисплей	Яскравість 
Гучність	Сигнали тону Мелодії*  Соло-звук  Тони кнопок 
Одиниці	Температура °C* °F
Рекомендов. температ.	
Залишк. хід вентилятора	температ. регулюван.* часове регулювання
Години експлуатації	
Блокування ввімкнен. 	вкл викл*
Miele@home	активувати дезактивувати Статус з'єднання встановити знову в початковий стан встановити
Дистанційне керування	вкл* викл
Віддалене оновлення	вкл* викл
Версія програм. забезп.	
Торгівля	Демо-режим вкл викл*
Заводські установки	Установки приладу Рекомендов. температ.

* Налаштування виробника

Установки

Відкриття меню «Установки»

Ви можете викликати меню «Установки» за допомогою сенсорної кнопки  та індивідуально налаштувати свою духову шафу, адаптувавши заводські налаштування до своїх потреб.

■ Поверніть поворотний перемикач у положення 0 або Освітлення .

■ Доторкніться до сенсорної кнопки .

З'являється список установок.

■ Виберіть потрібне налаштування за допомогою поворотного перемикача < >.



Ви можете переглянути або змінити налаштування.

■ Щоб вийти з меню, знову натисніть сенсорну кнопку .

Мова

Ви можете встановити розташування й мову.

Після вибору й підтвердження на дисплеї відразу з'являється потрібна мова.

Повідомлення: Якщо ви випадково вибрали мову, яку не розумієте, доторкніться до сенсорної кнопки . Орієнтуйтеся на символ  для повернення в підменю Мова .

Поточний час

Індикація

Виберіть, як на вимкненому приладі буде показано час:

- вкл
На дисплеї завжди показано поточний час.
- вимкл
Для економії енергії знижується яскравість дисплея.
- нічне вимкнення
Для економії енергії час на дисплеї показується лише з 5 до 23 години. В інший час дисплей залишається темним.

Формат часу

Ви можете вибрати індикацію поточного часу в 24- або 12-годинному форматі (24 години або 12 годин).

Встановити

Встановіть години та хвилини.

Після порушень електропостачання поточний час з'являється знову. Дані про поточний час зберігаються протягом приблизно 5 хвилин.

Дисплей

Яскравість

Яскравість дисплея регулюється за допомогою шкали із сегментами.

- 
максимальна яскравість
- 
мінімальна яскравість

Гучність

Сигнали тону

Якщо ввімкнено звукові сигнали, вони лунають після досягнення встановленої температури й після завершення встановленого часу.

Мелодії

В кінці процесу приготування з інтервалом багаторазово лунає мелодія.

Гучність цієї мелодії регулюється за допомогою шкали із сегментами.

- ■■■■■■■■
максимальна гучність
- □□□□□□
мелодію вимкнено

Соло-звук

В кінці процесу приготування протягом певного часу лунає тривалий сигнал.

Гучність сигналу представлена шкалою із сегментами.

- ■■■■■■■■■■■■■■■■■■
максимальна гучність сигналу
- □□□□□□□□□□□□□□
мінімальна гучність сигналу

Тони кнопок

Гучність сигналу, який лунає під час доторкання до сенсорних кнопок, представлена шкалою із сегментами.

- ■■■■■■■■
максимальна гучність
- □□□□□□
Тон сенсорних кнопок вимкнено

Одиниці

Температура

Ви можете налаштувати температуру в градусах за Цельсієм (°C) або в градусах за Фаренгейтом (°F).

Рекомендов. температ.

Доцільно змінювати рекомендовані температури, якщо ви часто готуєте з різними температурами.

Щойно ви викликали пункт меню, з'являється список вибору режимів роботи з рекомендованими температурами.

- Виберіть необхідний режим роботи.
- Змініть рекомендовану температуру.
- Підтвердіть, натиснувши ОК.

Залишк. хід вентилятора

Після завершення програми охолоджувальний вентилятор ще деякий час працює для того, щоб усередині приладу, на панелі керування та на меблях довкола не осідала волога.

- температ. регулюван.
Охолоджувальний вентилятор вмикається, якщо температура всередині робочої камери нижче 70 °С.
- часове регулювання
Охолоджувальний вентилятор вмикається приблизно через 25 хвилин.

Конденсат може пошкодити навколишні меблі та стільницю, що може призвести до корозії духовки.

У разі зберігання страв теплими в робочій камері за встановленого налаштування часове регулювання в робочій камері підвищується волога, що призводить до запотівання панелі керування, утворення крапель під стільницею або до запотівання фасадів меблів.

Не залишайте страви в робочій камері для збереження тепла за встановленого налаштування часового регулювання.

Години експлуатації

Вибравши Години експлуатації, ви можете відобразити загальну кількість годин роботи вашої духової шафи.

Блокування ввімкнен.

Завдяки функції «Блокування ввімкнення» можна запобігти випадковому ввімкненню духової шафи.

За активної функції блокування ввімкнення можна продовжувати використовувати функцію таймера.

Блокування ввімкнення зберігається навіть у разі порушення електропостачання.

- вкл
«Блокування ввімкнення» активовано. Перед початком використання духової шафи слід доторкнутися до сенсорної кнопки *OK* та утримувати її протягом принаймні 6 секунд.
- викл
Блокування ввімкнення деактивовано. Тепер ви можете користуватися духовою шафою як зазвичай.

Miele@home

Ця духовна шафа є одним із побутових приладів Miele@home. Цю духову шафу оснащено модулем бездротової мережі, тому вона підходить для бездротового зв'язку.

Цю духову шафу можна підключити до домашньої бездротової мережі кількома способами. Ми радимо вам підключити духову шафу до бездротової локальної мережі за допомогою додатка Miele або через WPS.

- активувати
Це налаштування доступне, лише коли Miele@home деактивовано. Функція бездротової локальної мережі знову вмикається.
- дезактивувати
Це налаштування доступне, лише коли Miele@home активовано. Налаштування Miele@home зберігається, а функція бездротової локальної мережі вимикається.
- Статус з'єднання
Це налаштування доступне, лише коли Miele@home активовано. На дисплеї відображається така інформація: якість прийому бездротової локальної мережі, назва мережі та IP-адреса.
- встановити знову
Це налаштування доступне, лише коли вже налаштовано бездротову локальну мережу. Скиньте налаштування мережі та відразу налаштуйте нове з'єднання з мережею.

- в початковий стан
Це налаштування доступне, лише коли вже налаштовано бездротову локальну мережу. Бездротова локальна мережа вимикається, а з'єднання з бездротовою локальною мережею скидається до заводського налаштування. Щоб використовувати Miele@home, слід установити з'єднання з бездротовою локальною мережею. Скиньте налаштування мережі, якщо ви утилізуєте, продаєте або вводите в експлуатацію духовку, що вже була у використанні. Це єдиний спосіб видалити всю особисту інформацію та заблокувати попередньому власнику доступ до духовки.
- встановити
Це налаштування доступне, лише якщо немає з'єднання з бездротовою локальною мережею. Щоб використовувати Miele@home, слід установити з'єднання з бездротовою локальною мережею.

Дистанційне керування

Якщо ви встановили додаток Miele на свій мобільний кінцевий пристрій, маєте систему Miele@home і активували пульт дистанційного керування (вкл), після вибору режиму роботи ви можете встановити температуру та час приготування, викликати інформацію про поточні процеси приготування або завершити поточний процес приготування.

У мережевому режимі очікування необхідна потужність для духовки становить макс. 2 Вт.

Віддалене оновлення

Пункт меню Віддалене оновлення відображається та доступний для вибору, лише якщо виконано умови для використання Miele@home (див. розділ «Перше введення в експлуатацію», підрозділ «Miele@home»).

Програмне забезпечення вашої духової шафи можна оновити за допомогою віддаленого оновлення (RemoteUpdate). Якщо оновлення доступне, воно автоматично завантажиться на вашу духову шафу. Оновлення не встановлюється автоматично, його потрібно запустити вручну.

Якщо не встановити оновлення, духовою шафою можна користуватись у звичайному режимі. Однак компанія Miele рекомендує встановлювати оновлення.

Увімкнення/вимкнення

Функція віддаленого оновлення увімкнена виробником. Доступне оновлення автоматично завантажується та потребує запуску вручну.

За бажанням вимкніть функцію віддаленого оновлення, якщо ви не хочете, щоб оновлення завантажувалось автоматично.

Процес виконання віддаленого оновлення

Інформацію про вміст і обсяг оновлення наведено в мобільному додатку Miele.

Якщо оновлення доступне, на дисплеї духовки з'являється повідомлення.

Оновлення можна встановити відразу або відкласти на пізніше. Потім запит щодо оновлення виконується після повторного увімкнення духовки.

Якщо ви не хочете встановлювати оновлення, вимкніть функцію віддаленого оновлення.

Оновлення може тривати кілька хвилин.

Під час виконання віддаленого оновлення зверніть увагу на таке:

- Якщо ви не отримуєте жодних повідомлень, то оновлення недоступне.
- Якщо оновлення встановлено, його не можна видалити.
- Не вимикайте духовку під час оновлення. Інакше процес перерветься й оновлення не встановиться.
- Оновлення програмного забезпечення може здійснювати лише сервісна служба Miele.

Версія програм. забезпе.

Дані про версію програмного забезпечення призначені для сервісної служби Miele. Для побутового використання ця інформація непотрібна.

Торгівля

Ця функція дає змогу демонструвати роботу духової шафи в магазині без нагрівання. Для побутового використання це налаштування не потрібне.

Демо-режим

Якщо ви вмикаєте духовку з активованим режимом презентації, з'являється вказівка Демо-режим активований. Прилад не нагрівається.

- вкл
Режим презентації активується, якщо тримати сенсорну кнопку **OK** натиснутою щонайменше 4 секунди.
- викл
Режим презентації деактивується, якщо тримати сенсорну кнопку **OK** натиснутою щонайменше 4 секунди. Тепер ви можете користуватися духовкою як зазвичай.

Заводські установки

- Установки приладу
Усі змінені налаштування буде видалено, і відновляться налаштування виробника.
- Рекомендов. температ.
Змінені значення рекомендованих температур відновляться до налаштувань виробника.

Таймер

Використання функції Таймер

Щоб контролювати певні процеси, наприклад, варіння яєць, ви можете використовувати таймер .

Ви також можете використовувати таймер, якщо одночасно встановили час для автоматичного початку або завершення процесу приготування (наприклад, для нагадування додати приправи після певного часу приготування або полити рідиною).

Максимальний час, який можна встановити, становить 59:59 хвилин.

Налаштування таймера

Приклад: ви хочете зварити яйця та встановити таймер на 6 хвилин і 20 секунд.

- Доторкніться до сенсорної кнопки .
- Якщо одночасно відбувається процес приготування, виберіть Таймер.

З'являється запит встановити 00:00 хв.

- Установіть поворотним перемикачем < > «06:20».
- Підтвердьте, натиснувши ОК.

Таймер збережено.

Коли духовку вимкнено, поточний таймер і символ  показано замість поточного часу.

Якщо одночасно відбувається процес приготування **без** встановленої тривалості, відразу після досягнення встановленої температури в нижньому рядку з'являються  і поточний таймер.

Якщо одночасно відбувається процес приготування з встановленою тривалістю, таймер працює у фоновому режимі, оскільки на дисплеї пріоритетною є тривалість приготування.

Якщо ви перебуваєте в меню, таймер працює у фоновому режимі.

Після завершення встановленого часу блимає , звучить сигнал, і час відраховується до максимального значення 59:59 хвилин.

- Доторкніться до сенсорної кнопки .
- Акустичний і візуальний сигнали вимикаються.

Змінення часу таймера

- Доторкніться до сенсорної кнопки .
- Якщо одночасно відбувається процес приготування, виберіть Таймер.
- Виберіть змінити.
- Підтвердьте за допомогою кнопки ОК.

З'являється значення таймера.

- Змініть таймер.
- Підтвердьте за допомогою кнопки ОК.

Змінений час таймера збережено.

Видалення таймера

- Доторкніться до сенсорної кнопки .
- Якщо одночасно відбувається процес приготування, виберіть Таймер.
- Виберіть видалити.
- Підтвердьте за допомогою кнопки ОК.





Таймер скасовано.

Огляд режимів роботи

Режими роботи	Стандартне значення	Зона
 Конвекція плюс	160 °C	30–250 °C
 Інтенсивне випікання	170 °C	50–250 °C
 Конвекція Eco	190 °C	100–250 °C
 Інші Booster 	160 °C	100–250 °C
 Інші AirFry 	190 °C	30–250 °C
 Верхній/Нижній жар	180 °C	30–280 °C
 Нижній жар	190 °C	100–280 °C
 Гриль великий	240 °C	200–300 °C
 Гриль з обдуванням	200 °C	100–260 °C
 Автоматичні програми		

Рекомендації щодо економії електроенергії

Процес приготування

- Вийміть із робочої камери устаткування, яке не потрібне вам для процесу приготування.
- Обирайте найнижчу рекомендовану температуру з рецепту або таблиці й через найкоротший указаний час перевірте страву.
- Нагрівайте робочу камеру лише в тому випадку, якщо це вказано в рецепті або в таблиці.
- За можливості не відкривайте дверцята приладу під час приготування.
- Використовуйте матові й темні форми та ємності з матеріалу, що не відбиває тепло (емальована сталь, вогнетривке скло, матовий алюміній). Блискучі матеріали, наприклад, нержавіюча сталь і алюміній, відбивають тепло, і воно гірше доходить до страви. Саме тому не накривайте дно робочої камери або решітку алюмінієвою фольгою, що відбиває тепло.
- Контролюйте тривалість приготування, щоб уникнути зайвого споживання електроенергії під час приготування.
Встановлюйте тривалість або використовуйте термощуп, якщо він є в наявності.
- Для більшості страв можна використовувати режим Конвекція плюс . З ним ви можете готувати з нижчою температурою, ніж у режимі Верхній/Нижній жар , оскільки тепло одразу розподіляється в робочій камері. Завдяки чому ви також можете готувати на кількох рівнях одночасно.
- Конвекція Есо  – це новий режим, що підходить для маленьких порцій, наприклад, заморожена піца, булочки, фігурне печиво, а також для м'ясних страв і смаження. Він дає змогу готувати зі збереженням електроенергії та оптимальним використанням залишкового тепла. Завдяки приготуванню на одному рівні ви можете економити до 30 % електроенергії без впливу на результат приготування. Не відкривайте дверцята під час приготування.
- Для страв на грилі за можливості використовуйте режим Гриль з обдуванням . Страви готуються при нижчій температурі, ніж в інших режимах роботи з грилем при максимальній температурі.
- По можливості готуйте одночасно кілька страв. Для цього ставте продукти поряд або на кілька рівнів.
- Страви, які не можна готувати одночасно, готуйте одна за одною, щоб використати залишкове тепло.

Використання залишкового тепла

- У режимах із температурою вище 140 °C і тривалістю понад 30 хвилин ви можете встановити мінімальну допустиму температуру за 5 хвилин до закінчення процесу. Залишкового тепла вистачить, щоб довести страву до готовності. Але в жодному разі не вимикайте духовку (див. розділ «Заходи безпеки й застереження»).
- Якщо ви хочете очистити від бруду деталі, що покриті каталітичною емаллю, процес чищення найкраще розпочинати відразу після завершення процесу приготування. Залишкове тепло зменшить витрати енергії.

Режим збереження енергії

Духовка вимикається автоматично з метою енергозбереження, якщо не відбувається процес приготування або відсутні дії з керування приладом. На дисплеї відображається поточний час або дисплей залишається темним (див. розділ «Установки»).

Керування

Просте керування

- Поставте страву в робочу камеру.
- Оберіть бажаний режим роботи поворотним перемикачем.

Після короткого відображення режиму роботи з'являється рекомендована температура.

- Змініть за потреби рекомендовану температуру за допомогою поворотного перемикача < >.

Рекомендована температура збережеться протягом кількох секунд. Згодом можна змінити температуру за допомогою поворотного перемикача < >.

- Підтвердьте, натиснувши ОК.

З'являється фактична температура й починається фаза нагрівання.

Ви можете відстежувати підвищення температури. Під час першого досягнення заданої температури лунає звуковий сигнал.

- Перед початком процесу приготування поверніть перемикач режимів роботи в положення 0.
- Вийміть страву з робочої камери.

Зміна значень і налаштувань для процесу приготування

Якщо виконується процес приготування, ви можете змінити значення або налаштування для цього процесу приготування залежно від режиму роботи.

Залежно від режиму роботи можна змінювати такі налаштування:

- Температура
- Тривалість
- Готовність 0
- Старт 0

Зміна температури

Рекомендовану температуру можна змінити на тривалий час згідно з вашими вподобаннями, вибравши ≡ | Рекомендов. температ..

- Змінійте температуру за допомогою поворотного перемикача < >.

Температура змінюється кроками в 5 °C.

- Підтвердьте, натиснувши ОК.

Повідомлення: Якщо ви запрограмували час приготування, потрібно спочатку вийти з меню «Час приготування» за допомогою сенсорної кнопки ↶. Тоді можна змінити температуру за допомогою поворотного перемикача < >.

Для повторного відображення часу приготування торкніться сенсорної кнопки ⊕.

Встановлення часу приготування

Якщо між розміщенням продуктів у приладі та початком роботи минає багато часу, це може негативно вплинути на результат приготування. Свіжі продукти можуть за цей час змінити свій колір і навіть зіпсуватися.

Під час випікання тісто може висушити, а дріжджі втратити свої властивості.

Виберіть найкоротший час до початку процесу приготування.

Ви помістили страву до робочої камери і вибрали режим роботи та необхідні налаштування, наприклад, температуру.

За допомогою Тривалість, Готовність о або Старт о ви можете автоматично вимкнути або ввімкнути процес приготування, доторкнувшись до сенсорної кнопки ⊕.

- Тривалість
Встановіть час, необхідний для приготування страви. Після завершення цього часу нагрівання робочої камери автоматично вимикається. Максимальний час приготування, який можна встановити, залежить від вибраного режиму роботи.

- Готовність о
За допомогою цього пункту меню, встановіть час закінчення процесу приготування. Нагрівання робочої камери автоматично вимикається в зазначений час.

- Старт о
Ця функція з'являється в меню першою, якщо ви встановили Тривалість або Готовність о. За допомогою Старт о можна задати час початку процесу приготування. Нагрівання робочої камери автоматично вмикається в зазначений час.

- Доторкніться до сенсорної кнопки ⊕.
- Встановіть необхідний час.
- Підтвердіть, натиснувши ОК.
- Доторкніться до сенсорної кнопки ↶, щоб повернутися до меню вибраного режиму роботи.



Зміна встановленої тривалості приготування



- Доторкніться до сенсорної кнопки ⊕.
- Виберіть необхідний час.
- Підтвердьте за допомогою кнопки ОК.
- Виберіть змінити.
- Змініть встановлений час.
- Підтвердьте за допомогою кнопки ОК.
- Доторкніться до сенсорної кнопки ↶, щоб повернутися до меню вибраного режиму роботи.



У разі порушення електропостачання всі налаштування буде скинуто.

Керування

Скидання встановленої тривалості приготування

- Доторкніться до сенсорної кнопки .
- Виберіть необхідний час.
- Підтвердьте за допомогою кнопки ОК.
- Виберіть видалити.
- Підтвердьте за допомогою кнопки ОК.
- Доторкніться до сенсорної кнопки , щоб повернутися до меню вибраного режиму роботи.

Якщо скинути Тривалість, буде скинуто також встановлені значення часу для Готовність  і Старт .

Якщо скинути Готовність  або Старт , процес приготування починається із встановленим часом приготування.

Переривання процесу приготування



- Ви повертаєте поворотний перемикач на інший режим роботи або в позицію 0.

Видаляється встановлений час приготування. Якщо ви повернули перемикач режимів роботи в положення 0, нагрівання та освітлення робочої камери також вимикаються.

Попереднє нагрівання робочої камери

Режим роботи Booster використовується для швидкого нагрівання робочої камери.

Попереднє нагрівання робочої камери необхідне лише в деяких випадках.



- У більшості випадків можна поставити страву в холодну духовку, щоб використовувати тепло вже під час фази нагрівання.
- Розігрійте робочу камеру для таких страв і режимів роботи:
 - випічка темного хліба, а також печені з яловичини та філе в режимах роботи Конвекція плюс  і Верхній/Нижній жар 
 - Пирогов і печиво з короткою тривалістю приготування (приблизно до 30 хвилин), а також ніжне тісто (наприклад, для бісквіта) в режимі роботи Верхній/Нижній жар 

Швидке нагрівання

За допомогою режиму Booster  можна скоротити фазу нагрівання.

Не використовуйте для піци та ніжного тіста (наприклад, бісквіта, маленької випічки) під час фази нагрівання режим Booster .

Інакше така випічка швидко запечеться зверху.

- Вибирайте за допомогою перемикача режимів роботи  Інші.
- Підтвердьте Booster  за допомогою кнопки ОК.
- Виберіть температуру.
- Після досягнення встановленої температури виберіть необхідний режим роботи.
- Поставте страву в робочу камеру.

Використання автоматичних програм

Автоматичні програми допоможуть вам максимально комфортно й безпечно отримати оптимальний результат приготування.

Рецепти можна знайти наприкінці посібника з експлуатації та монтажу в розділі «Рецепти Автоматичні програми».

- Виберіть Автоматичні програми .
- Відобразиться список.
- Виберіть необхідну автоматичну програму.
- Підтвердьте за допомогою кнопки ОК.
- Дотримуйтеся вказівок на дисплеї.

Вказівки щодо використання

- Під час використання автоматичних програм вам стануть у нагоді рецепти, що додаються. Для оптимальних результатів приготування ми рекомендуємо використовувати пропорції та приладдя, вказані в рецептах.
- Щоб знайти потрібний рівень полиці, зніміть напрямні FlexiClip HFC 70-C перед запуском автоматичної програми.
- Після закінчення приготування спочатку дайте приладу охолонути до кімнатної температури, лише після цього починайте виконання автоматичної програми.
- У деяких автоматичних програмах потрібно витримати час попереднього нагрівання перед тим, як ставити страву в робочу камеру. На дисплеї з'являється відповідна вказівка.

Випікання

Належна обробка продуктів збереже ваше здоров'я.

Запікайте пироги, піцу, картоплю фрі до золотистої скоринки, а не до темно-коричневої.

Поради щодо випікання

- Встановіть тривалість приготування. Випічка не має довго залишатися в робочій камері. Тісто висохне, дріжджі втратять свої властивості.
- Загалом можна використовувати решітку, деко для випікання, універсальний піддон та будь-яку форму для випікання, виготовлену з термостійкого матеріалу.
- Уникайте використання світлих форм із тонкими стінками з блискучого матеріалу, оскільки підрум'янення виходить нерівномірним або слабким. За несприятливих умов страва не приготується.
- Викладіть пиріг у прямокутну або довгасту форму, поставте її впоперек у робочій камері, щоб забезпечити оптимальну подачу тепла й рівномірне випікання.
- Поставте форму для випікання на решітку.
- Фруктові та високі пироги випікайте завжди на універсальному піддоні.

Використання паперу для випікання

Устаткування Miele, наприклад, універсальний піддон, має покриття PerfectClean (див. розділ «Комплект поставки»). Зазвичай устаткування з покриттям PerfectClean не потрібно змащувати жиром або застеляти папером для випічки.

- Під час випікання виробів із вмістом соди використовуйте папір для випікання, оскільки натрієвий луг може пошкодити поверхні з покриттям PerfectClean.
- Використовуйте папір під час випікання бісквітів, безе, мигдальних тістечок тощо. Таке тісто легко пригорає внаслідок високого вмісту білка.
- Використовуйте папір для випікання під час приготування заморожених продуктів на решітці.

Вказівки щодо таблиць для готування

Таблиці для готування наведено наприкінці цього документа.

Вибір температури

- Загалом вибирайте найнижчу температуру. За вищої температури, ніж вказана, тривалість випікання скорочується, але підрум'янення буде нерівномірним і страва за певних умов може не пропектись.

Вибір тривалості

Якщо немає особливих вказівок, то в таблицях значення часу вказані для приготування без попереднього нагрівання духової шафи. З попереднім нагріванням тривалість скорочується прибл. на 10 хвилин.

- Після завершення мінімального часу приготування перевірте готовність продукту. Проткніть тісто дерев'яною шпажкою.

Якщо на дерев'яній шпажці не залишилося часточок сирого тіста, страва готова.

Вказівка щодо режимів роботи

Огляд режимів роботи та відповідних стандартних значень можна знайти у відповідному розділі.

Використання Автоматичні програми

- Дотримуйтеся вказівок на дисплеї.

Використання Конвекція плюс

Готуйте з нижчою температурою, ніж у режимі Верхній/Нижній жар , оскільки вентилятор одразу розподіляє тепло по всій камері.

Використовуйте цей режим під час випікання на кількох рівнях одночасно.

- 1 рівень: поставте продукт на рівень 2.
- 2 рівні: поставте продукти на рівні 1+3 чи 2+4.
- 3 рівні: поставте продукти на рівні 1+3+5.

Поради

- Якщо потрібно готувати на кількох рівнях одночасно, вставте внизу універсальний піддон.
- Випікайте соковиту випічку або пироги максимально на 2 рівнях одночасно.

Використання Інтенсивне випікання

Використовуйте цей режим для випікання пирогів із соковитою начинкою.

Не використовуйте цей режим для випікання пласкої випічки.

- Поставте пиріг на рівень 1 чи 2.

Використання Верхній/Нижній жар

Добре підходять матові й темні форми із чорної жерсті, темної емалі, темної лудженої жерсті та матового алюмінію, форми з вогнетривкого скла, форми з нанесеним покриттям.

Цей режим використовується для приготування за традиційними рецептами. Якщо використовуються рецепти зі старих кулінарних книг, встановіть температуру на 10 °C нижчу, ніж вказано в рецепті. Тривалість приготування при цьому не зміниться.

- Поставте продукт на рівень 1 або 2.

Використання Конвекція Есо

Цей режим використовується для випікання маленьких порцій, наприклад, заморожена піца, булочки або фігурне печиво, у режимі економії енергії.

- Поставте продукт на рівень 2.

Смаження

Поради щодо смаження

- Ви можете використовувати будь-який посуд із жаростійкого матеріалу, наприклад, деко, каструлю, скляну форму, рукав або пакет для запікання, глиняну форму, універсальний піддон, решітку або деко для гриля/смаження на універсальному піддоні (за наявності).
- **Попереднє нагрівання** робочої камери потрібне лише під час приготування ростбіфа й філе. В основному воно не потрібне.
- Для смаження м'яса використовуйте **закритий посуд**, наприклад, деко. У цьому разі м'ясо залишається соковитим. Робоча камера лишається чистішою, ніж після смаження на решітці. Залишиться достатньо соків для приготування соусу.
- Якщо ви використовуєте **рукав для запікання або рукав для запікання в мікрохвильовій печі**, зверніть увагу на вказівки, наведені на пакуванні.
- Якщо ви використовуєте **решітку або відкритий посуд для приготування їжі**, ви можете покрити м'ясо жиром, а також накрити або начинити м'ясо шматочками бекону.
- **Приправте** м'ясо й покладіть його в ємність для приготування. Обкладіть маленькими шматочками масла чи маргарину або полийте олією чи столовим жиром. У разі приготування великих пісних шматків м'яса (2–3 кг) і жирної птиці додайте приблизно 1/8 л води.
- Не поливайте м'ясо під час смаження великою кількістю рідини. Це вплине на результат **підсмаження**. Наприкінці приготування дозвольте трішки підрум'янитися. М'ясо запекається інтенсивніше, якщо приблизно після половини часу приготування зняти кришку з посуду.

- Після закінчення процесу приготування вийміть страву з робочої камери, накрийте її й дайте **постояти** приблизно 10 хвилин. Тоді під час нарізання витікає менше соку.
- Шкірочка **птиці** буде хрусткою, якщо за 10 хвилин до закінчення приготування змастити страву малосолоною водою за допомогою щітки.

Вказівки до таблиць для готування

Таблиці для готування містяться наприкінці цього документа.

- Звертайте увагу на встановлені діапазони температури, рівні завантаження й тривалість приготування. Крім того, треба враховувати різний тип посуду для приготування, товщину шматків м'яса й смакові переваги.

Вибір температури

- Загалом вибирайте найнижчу температуру. За вищих температур м'ясо зовні буде підрум'янене, але не готове всередині.
- У режимі Конвекція плюс  вибирайте температуру на 20 °C меншу, ніж у режимі Верхній/Нижній жар .
- Вибирайте для шматків м'яса, які важать більше 3 кг, температуру прибіл. на 10 °C нижчу, ніж вказано в таблиці. Приготування триватиме трохи довше, але м'ясо рівномірно пропечеться та скоринка не буде занадто товстою.
- Для запікання на решітці вибирайте температуру приблизно на 10 °C нижчу, ніж під час використання закритого посуду.

Вибір тривалості

Тривалість приготування в таблиці стосується камери, яку не було попередньо нагріто, якщо не вказано інше.

- Визначте тривалість приготування залежно від типу м'яса, помноживши висоту [см] на час приготування для 1 см [хв/см]:
 - Яловичина/дичина: 15–18 хв/см
 - Свинина/телятина/баранина: 12–15 хв/см
 - Ростбіф/філе: 8–10 хв/см
- Після завершення мінімального часу приготування перевірте готовність продукту.

Поради

- Час приготування замороженого м'яса становить прибл. 20 хвилин на кілограм.
- Заморожене м'ясо вагою приблизно до 1,5 кг можна смажити без попереднього розморожування.

Вказівка щодо режимів роботи

Огляд режимів роботи та відповідних стандартних значень можна знайти у відповідному розділі.

Використання Автоматичні програми



- Дотримуйтеся вказівок на дисплеї.

Наприкінці випікання виберіть режим Нижній жар , якщо потрібно підрум'янити страву знизу.

Не використовуйте режим Інтенсивне випікання  для смаження, тому що сік, що утвориться під час приготування, буде занадто темним.

Використання Конвекція плюс

Ці режими роботи підходять для смаження риби, м'яса й страв із птиці з хрусткою скоринкою, для смаження ростбіфа та філе.

У режимі Конвекція плюс  можна готувати з нижчою температурою, ніж у режимі Верхній/Нижній жар , оскільки вентилятор одразу розподіляє тепло по всій камері.

- Поставте продукт на рівень 2.

Використання Верхній/Нижній жар

Цей режим використовується для приготування за традиційними рецептами. Якщо використовуються рецепти зі старих кулінарних книг, встановіть температуру на 10 °C нижчу, ніж вказано в рецепті. Тривалість приготування при цьому не зміниться.

- Поставте продукт на рівень 2.

Використання Конвекція Есо

Цей режим використовується для смаження маленьких порцій рибних та інших страв у режимі економії енергії.

- Поставте продукт на рівень 2.

Приготування на грилі

⚠ Небезпека травмування через гарячу поверхню.

Якщо дверцята відчинено, гарячі випари не будуть автоматично відводитися й охолоджуватися за допомогою вентилятора. Елементи керування будуть гарячими.

Під час приготування на грилі дверцята мають бути зачиненими.

Підказки для приготування на грилі

- Для приготування на грилі необхідне попереднє підігрівання. Нагрівайте нагрівальний елемент верхнього жару/гриля протягом 5 хвилин, зачинивши дверцята.
- Швидко промийте м'ясо під холодною проточною водою та висушіть його. М'ясо перед приготуванням на грилі солити не потрібно, інакше з нього виступить сік.
- Нежирне м'ясо можна змастити олією. Не використовуйте інші жири, оскільки вони швидко темніють і утворюють запах.
- Почистьте рибу, поріжте її на шматочки та посоліть. Ви також можете полити рибу лимонним соком.

- Використовуйте універсальний піддон із решіткою або деко для гриля (за наявності). Деко для гриля та смаження запобігає стіканню і горінню крапель м'ясного соку, який можна використати надалі. Змастіть решітку або гриль олією та покладіть туди страву.

Не використовуйте деко для випікання.

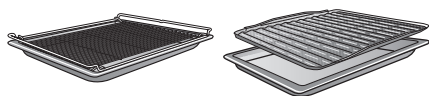

Вказівки щодо таблиць для готування

Таблиці для готування наведено наприкінці цього документа.

- Враховуйте зазначені діапазони температур, рівні та час приготування. При цьому слід враховувати різну товщину шматків м'яса та смакові переваги.
- Перевірте страву після мінімального часу приготування.

Вибір температури

- Загалом вибирайте найнижчу температуру. За вищих температур м'ясо буде зовні коричневе, але не готове всередині.

Вибір рівня

- Виберіть рівень залежно від товщини продукту.
- Поставте плоскі продукти на рівень 3 або 4.

- Поставте продукти великого діаметра на рівень 1 або 2.

Вибір тривалості ☺

- Пласкі шматки м'яса чи риби слід готувати на грилі 6–8 хвилин із кожної сторони.
Стежте за тим, щоб товщина шматків була приблизно однаковою, щоб тривалість приготування не сильно відрізнялась.
- Після закінчення мінімального часу смаження перевірте готовність продукту.
- Натисніть на м'ясо ложкою, щоб визначити ступінь його **готовності**. Так ви зможете визначити, чи готове м'ясо.
- **По-англійськи/з кров'ю**
Якщо м'ясо все ще дуже еластичне, значить всередині воно ще червоне.
- **Середнє просмаження**
Якщо м'ясо злегка продавлюється, значить воно всередині рожеве.
- **Повне просмаження**
Якщо м'ясо практично не продавлюється, значить воно повністю просмажене.

Повідомлення: Якщо зверху шматок м'яса вже добре запікся, а всередині ще не готовий, поставте страву на нижчий рівень або зменште температуру. Так зверху м'ясо не буде занадто темним.

Вказівка щодо режимів роботи

Огляд режимів роботи та відповідних стандартних значень можна знайти у відповідному розділі.

Використання Гриль великий

Цей режим використовується для приготування на грилі плоских продуктів у великій кількості та для запікання у великих формах.

Нагрівальний елемент верхнього жару/гриля розпікається до червоного кольору, завдяки чому з'являється необхідне теплове випромінювання.

Використання Гриль з обдуванням

Цей режим підходить для приготування на грилі продуктів великого діаметра, наприклад, курки.

Для плоских продуктів рекомендується використовувати параметр температури 220 °С, а для продуктів із великим діаметром – 180–200 °С.

Належна обробка продуктів збереже ваше здоров'я.

Запікайте картоплю фрі та інші продукти до золотистої скоринки, а не до темно-коричневої.

У режимі AirFry  продукти обсмажуються у фритюрі з подаванням гарячого повітря. AirFrying – це щадний метод приготування, за якого можна досягти рівномірної, хрумкої скоринки.

Тому режим AirFrying підходить для приготування заморожених продуктів, як-от картопля фрі, крокети тощо.

Широкий спектр можливих варіантів використання режимів можна знайти в розділі «Рецепти AirFry», а також у кулінарних таблицях «Пікантні страви» і «Птиця, риба».

Приладдя

- Використовуйте перфороване деко для випікання та смаження Гурме з AirFry для приготування **продуктів, які не формують під час приготування бризки.**

Дрібна перфорація дека Гурме для випікання та смаження з AirFry забезпечує підрум'янення і хрумку скоринку з усіх сторін.



- **Якщо продукти формують бризки під час приготування**, як-от курячі стегенця, використовуйте універсальний піддон із деком для гриля та смаження (за наявності).

Деко для гриля та смаження запобігає стіканню і горінню крапель м'ясного соку, який можна використати надалі. Змастіть деко для гриля та смаження олією та покладіть на нього страву.

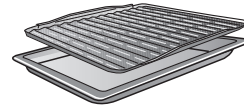

- Ставте страву у формах для випікання посередині решітки.

Поради до режиму AirFrying

- Не розморожуйте заморожені продукти.
- Розмістіть продукти рівномірно й бажано в один шар на перфорованому деку Гурме для випікання та смаження з AirFry або на решітці для грилю та смаження.
- Поставте страву в робочу камеру, що попередньо не нагрівалася. Якщо в результаті страва недостатньо хрумка, на наступний раз підігрійте робочу камеру.
- Готуйте тільки на одному рівні. У разі приготування на кількох рівнях вологість у камері стає зависокою і тому страва не вийде хрумкою.
- Зазвичай страви необхідно готувати на рівні 2. Якщо ви бажаєте, щоб зверху страва краще підрум'янилася, на наступний раз поставте її на вищий рівень.
- Перевертайте страву, наприклад, картоплю фрі, коли пройде половина часу приготування. Для нагадування встановіть таймер.

Використання режиму

AirFry

- Розмістіть продукти рівномірно й бажано в один шар на перфорованому деку Гурме для випікання та смаження з AirFry або на решітці для грилю та смаження.
 - Поставте продукт на рівень 2.
 - Вибирайте за допомогою перемикача режимів роботи  інші.
 - Поворотним перемикачем оберіть AirFry.
 - Підтвердьте за допомогою кнопки ОК.
- З'являється рекомендована температура.
- Змініть рекомендовану температуру відповідно вказівкам у рецепті чи кулінарній таблиці.
 - Коли завершиться час приготування, перевірте, чи достатньо хрустка й підрум'янена страва.

Інше використання

У цьому розділі ви знайдете інформацію щодо такого використання:

- Розморожування
- Низькотемпературне приготування
- Консервування
- Сушіння
- Заморожені продукти/Готові страви
- Підігрівання посуду

Розморожування

Якщо злегка розморозити заморожені продукти, вміст вітамінів і поживних речовин значною мірою залишається незмінним.

- Виберіть режим роботи *Конвекція* плюс  і температуру 30–50 °С.

Повітря в робочій камері циркулює, і продукт дбайливо розморожується.

 **Небезпека зараження мікроорганізмами.**

Мікроби, наприклад, сальмонела, можуть спричинити тяжке харчове отруєння.

Під час розморожування риби та м'яса (особливо птиці) дотримуйтеся чистоти.

Не використовуйте талу рідину.

Негайно продовжте обробку продуктів після відтаювання.

Поради

- Розморожуйте продукт без упаковки на універсальному піддоні або в мисці.
- Для розморожування птиці використовуйте універсальний піддон із решіткою. Птиця не має лежати в рідині.
- М'ясо, птицю або рибу перед подальшим приготуванням не розморожуйте до кінця. Достатньо, щоб продукти почали розморожуватися. Тоді поверхня стає достатньо м'якою, щоб увібрати приправи.

Низькотемпературне приготування

Цей режим ідеально підходить для ніжних шматків яловичини, свинини, телятини або баранини, які мають тушкуватися до певного ступеня готовності.

Швидко обсмажить м'ясо рівномірно з усіх боків за високої температури. Потім поставте м'ясо в попередньо нагріту духовку, де воно тушкуватиметься за низької температури протягом тривалого часу та в результаті стане м'яким і соковитим.

М'ясо стає м'якшим. Внутрішній сік знову починає циркулювати та розподіляється рівномірно в зовнішніх шарах. У результаті приготування м'ясо стає ніжним і соковитим.

- Використовуйте лише пісне витримане м'ясо без жил і жиру. Перед приготуванням зніміть його з кістки.
- Для підсмаження використовуйте жир із високим ступенем нагрівання (наприклад, топлене вершкове масло або рослинну олію).
- Не накривайте м'ясо під час приготування.

Тривалість приготування становить приблизно 2–4 години та залежить від ваги й розміру шматка м'яса, а також від бажаного ступеня готовності.

- Відразу після приготування м'ясо можна різати. Воно не потребує «відпочинку».
- До часу подавання страви тримайте м'ясо в духовці, щоб воно лишилося теплим. Це не вплине на результат приготування.

- Покладіть м'ясо на попередньо підігріті тарілки та подавайте з гарячим соусом, щоб воно не так швидко охолонуло. М'ясо має оптимальну температуру для споживання.

Використання Верхній/Нижній жар

Дотримуйтесь таблиць для готування, наведених наприкінці цього документа.

Використовуйте універсальний піддон із решіткою на ньому.

- Поставте універсальний піддон із решіткою на рівень 2.
- Виберіть режим роботи Верхній/Нижній жар  і температуру 120 °C.
- Попередньо нагрійте робочу камеру з решіткою й універсальним піддоном приблизно протягом 15 хвилин.
- Під час нагрівання робочої камери добре обсмажить шматок м'яса на варильній панелі з усіх боків.

 **Небезпека отримання опіків від гарячих поверхонь.**

Під час використання духовка нагрівається. Ви можете отримати опіки від контакту з нагрівальними елементами, робочою камерою чи приладдям.

Користуйтеся кухонними рукавицями, коли ставите або виймаєте гарячу страву, а також під час будь-яких дій у гарячій камері приладу.

- Покладіть обсмажене м'ясо на решітку.
- Зменште температуру до 100 °C (див. розділ «Таблиці для готування»).
- Приготуйте м'ясо до кінця.

Інше використання

Консервування

 **Небезпека зараження мікроорганізмами.**

При кип'ятінні бобових і м'яса лише один раз спори бактерії *Clostridium botulinum* вбиваються не повністю. В результаті можуть утворюватися токсини, які призводять до важких отруєнь. Ці спори вбиваються лише ще одним кип'ятінням.

Завжди варіть бобові та м'ясо ще раз після охолодження не пізніше ніж за 2 дні.

 **Небезпека травмування через надлишковий тиск у закритих банках.**

Внаслідок нагрівання продуктів у закритих банках виникає надлишковий тиск, і вони можуть тріснути. Не стерилізуйте, а також не нагрівайте банки.

Підготовка фруктів і овочів

Дані вказані для 6 банок, максимумно 1 л.

Використовуйте лише спеціальні банки, які можна придбати в магазині (скляні консервні банки або банки з кришкою-закруткою). Використовуйте лише непошкоджені банки з гумовим кільцем.

- Перш ніж варити промийте скляні банки гарячою водою та заповніть не до кінця, залишаючи максимум 2 см до краю.
- Після наповнення очистіть краї банок чистою ганчіркою і гарячою водою та закрийте банки.
- Поставте універсальний піддон на рівень 2 і поставте на нього банки.
- Виберіть режим роботи *Конвекція* плюс  і температуру 160–170 °C.
- Дочекайтеся, доки в банках рівномірно утворяться «бульбашки».



Вчасно знизьте температуру, щоб не переварити продукт.

Консервування фруктів і огірків

- Щойно в банці з'являться бульбашки, налаштуйте вказану температуру повторного нагрівання та залиште банку на вказаний час у робочій камері для повторного нагрівання.

Консервування овочів

- Щойно в банці з'являться бульбашки, налаштуйте вказану температуру для консервування та залиште овочі на вказаний час.
- Після консервування налаштуйте вказану температуру повторного нагрівання та залиште банку на вказаний час у робочій камері для повторного нагрівання.

		
Фрукти	-/-	30 °C 25–35 хв
Огірки	-/-	30 °C 25–30 хв
Червоний буряк	120 °C 30–40 хв	30 °C 25–30 хв
Бобові (зелені або жовті)	120 °C 90–120 хв	30 °C 25–30 хв

 температура та час варіння, щойно з'явилися бульбашки

 температура та час повторного нагрівання

Виймання скляних банок після консервування

 **Небезпека травмування через гарячу поверхню.**

Після консервування банки дуже гарячі.

Під час виймання банок користуйтеся кухонними рукавицями.

- Вийміть банки з робочої камери.
- Залиште їх під рушником на 24 години в місці без протягів.
- **Завжди** варіть бобові та м'ясо ще раз після охолодження не пізніше ніж за 2 дні.
- Зніміть затискачі з консервних банок і перевірте, чи всі банки закрито.

Готуйте їжу заново або залиште її охолонути, а тоді відразу споживайте приготовлені фрукти та овочі.

- Час від часу перевіряйте банки, поміщені на зберігання. Якщо протягом періоду зберігання банка відкрилась або різьбова кришка відкрутилась і під час відкривання банки не чути характерного звуку, утилізуйте її вміст.

Інше використання

В'ялення

Сушіння або в'ялення – це традиційний вид зберігання фруктів, деяких видів овочів і трав.





Важлива умова: фрукти й овочі мають бути свіжими, спілими й незіпсованими.



- За потреби очистьте продукт для сушіння від шкірки та кісточок і подрібніть його.
- Залежно від розміру рівномірно розподіліть продукт для сушіння (одним шаром) на решітці або на універсальному піддоні.

Повідомлення: У разі наявності можна використовувати перфороване деко Гурме для випікання та смаження з AirFry.

- Одночасно сушіть щонайбільше на 2 рівнях.
Вставте продукти для сушіння на рівні 1+3
.Якщо ви використовуєте решітку й універсальний піддон, ставте його під решітку.
- Виберіть Конвекція плюс .
- Змініть рекомендовану температуру та встановіть час сушіння.
- Продукти для сушіння потрібно розмістити на універсальному піддоні на однакових відстанях один від одного.

Якщо продукти для сушіння цілі або розрізані навпіл, потрібно збільшити час сушіння.

Продукт для сушіння		🌡️ [°C]	⌚ [год]
Фрукти		60–70	2–8
Овочі		55–65	4–12
Гриби		45–50	5–10
Трави*		30–35	4–8

 Режим роботи, 🌡️ Температура, ⌚ Час сушіння,  Конвекція плюс,  Верхній/Нижній жар

* Сушіть трави лише на універсальному піддоні на рівні 2 та використовуйте режим роботи Верхній/Нижній жар , оскільки в режимі роботи Конвекція плюс вмикається вентилятор.

- Якщо в робочій камері утворюється конденсат, зменште температуру.

Виймання продукту для сушіння

 **Небезпека травмування через гарячу поверхню.**

Під час використання духовка нагрівається. Ви можете отримати опіки в разі доторкання до нагрівального елемента, робочої камери або приладдя.

Під час виймання продукту користуйтеся кухонними рукавицями.

- Дайте висušеним фруктам або овочам охолонути.

Фрукти для сушіння мають бути сухими, але м'якими й еластичними. Під час розламування або нарізання не має виступати сік.

- Зберігайте продукти для сушіння в скляних або бляшаних банках, що добре закриваються.

Заморожені продукти/ Готові страви

Підказки для картоплі фрі, крокетів тощо

Подібні заморожені продукти слід готувати в режимі роботи AirFry  (див. розділ «AirFry»).

Підказки для пирогів, піци та багетів

- Випікайте пироги, піцу й багети на решітці з використанням паперу для випікання. Деко для випікання або універсальний піддон під час приготування таких продуктів може так сильно викривитися, що в гарячому стані його не можна буде вийняти з робочої камери. Кожне наступне використання посилить викривлення.
- Використовуйте найнижчу із запропонованих на упаковці температуру.

Приготування заморожених продуктів/готових страв

Належна обробка продуктів збереже ваше здоров'я.

Запікайте пироги, піцу, картоплю фрі до золотистої скоринки, а не до темно-коричневої.

- Виберіть режим роботи та температуру, що рекомендовані на упаковці.
- Попередньо нагрійте робочу камеру.
- Поставте страву на рекомендований на упаковці рівень у попередньо нагріту духовку.
- Перевірте страву після мінімального часу приготування, який зазначено на упаковці.

Підігрівання посуду

Для розігрівання посуду використовуйте режим Конвекція плюс .

Розігрівайте лише жаростійкий посуд.

- Поставте решітку на рівень 1, а на неї поставте посуд для підігрівання. Залежно від розміру посуду ви можете поставити його на решітку і вийняти бічні напрямні.
- Виберіть Конвекція плюс .
- Встановіть температуру вище 50–80 °C.

Небезпека опіків!

Користуйтеся кухонними рукавицями під час виймання страви. На нижній стороні посуду можуть утворитися поодинокі краплі води.

- Вийміть розігрітий посуд із робочої камери.

Очищення та догляд

 **Небезпека травмування через гарячу поверхню.**

Під час використання духовка нагрівається. Ви можете отримати опіки в разі доторкання до нагрівального елемента, робочої камери або приладдя.

Перед очищенням вручну зачекайте, доки нагрівальний елемент, робоча камера та приладдя охолонуть.

 **Небезпека травмування внаслідок удару електричним струмом.**

За умови використання пароструминних очисників пара може потрапити на струмопровідні деталі та спричинити коротке замикання. Суворо заборонено виконувати чищення за допомогою пароочищувача.

Усі зовнішні поверхні можуть змінити колір, якщо ви будете використовувати невідповідний мийний засіб. Особливо фронтальна панель духовки може пошкодитися від використання засобу для чищення духовок або засобу для очищення від накипу.

Усі поверхні чутливі до подряпин. За певних обставин подряпини на скляних поверхнях можуть призвести до розколу.

Одразу видаляйте залишки мийних засобів.

Невідповідні мийні засоби

Щоб не пошкодити зовнішні поверхні, не застосовуйте для очищення:

- засоби з вмістом соди, аміаку, кислоти чи хлору
- засоби для очищення від накипу на фронтальній панелі
- абразивні мийні засоби (наприклад, у вигляді порошку або паст, скребка)
- засоби для чищення з вмістом розчинників
- мийні засоби для очищення нержавіючої сталі
- засоби для чищення посудомийних машин
- засоби для чищення скла
- засоби для чищення склокерамічних варильних поверхонь;
- абразивні жорсткі губки та щітки (наприклад, губки для чищення кастрюль, використані щітки, які можуть містити залишки абразивних засобів)
- губки з еластичного пінопласту
- гострі металеві скребки
- сталеві мочалки
- вибіркове чищення із застосуванням механічних засобів
- мийні засоби для духових шаф
- спіралі з нержавіючої сталі

У разі тривалого впливу забруднення за певних умов буде неможливо очистити поверхні. Багаторазове використання без очищення може призвести до більших затрат на догляд.

Найкраще негайно видаляти забруднення.

Устаткування не можна мити в посудомийній машині.

Повідомлення: Забруднення рештками фруктового соку та тіста, що витікають із форм, які погано закриваються, рекомендовано видаляти, доки робоча камера ще трохи тепла.

Для полегшення процесу очищення рекомендовано:

- Відкрийте дверцята.
- Зніміть бічні напрямні разом із напрямними FlexiClip (якщо вони є).
- Зніміть задню стінку з покриттям із каталітичної емалі.

Видалення нормальних забруднень

Видалення нормальних забруднень

- Відразу очищуйте нормальні забруднення теплою водою і м'яким мийним засобом за допомогою чистої губки або чистої вологої серветки з мікрофібри.
- Відразу ретельно видаляйте залишки мийних засобів чистою водою. Таке очищення особливо важливе для деталей із покриттям PerfectClean, оскільки залишки мийних засобів впливають на антипригарне покриття.
- Потім протріть зовнішні поверхні сухою м'якою серветкою.

Очищення ущільнення

По контуру робочої камери є ущільнення, яке слугує ущільнювальною прокладкою для внутрішньої сторони дверцят.

Внаслідок залишків жиру ущільнення може стати нещільним або потріскатись.

- Очищайте ущільнення після кожного процесу приготування.

Видалення сильних забруднень (крім напрямних FlexiClip)

Внаслідок википання соку з фруктів або після смаження на поверхнях можуть утворюватися стійкі кольорові або матові плями, які вже не можна видалити. Ці плями не впливають на особливості використання.

Не намагайтеся неодмінно видалити ці плями. Використовуйте лише описані засоби для чищення.

- Для видалення пригорілих залишків використовуйте скребок для скла або металеву мочалку (наприклад, Spontex Spirinette), теплу воду й незначну кількість м'якого мийного засобу.

Каталітична емаль втрачає свої властивості самоочищення через вплив абразивних засобів, жорстких щіток або губок і засобів для чищення духовок.

Вийміть із робочої камери деталі, вкриті каталітичною емаллю, перед застосуванням засобу для чищення духовок.

Очищення та догляд

Використання мийних засобів для духовок

- У разі наявності сильно присохлих забруднень на деталях із покриттям PerfectClean нанесіть засіб для очищення духовок Miele на холодну поверхню.

Якщо спрей для чищення духовок потрапить у стики й отвори, це спричинить виділення різкого запаху під час подальших процесів приготування.

Не розпилюйте спрей для чищення духовок на стелю робочої камери.

Не розпилюйте спрей для чищення духовок на стики й отвори в бокових стінках і задній стінці робочої камери.

- Дайте очисному засобу подіяти відповідно до вказівок на упаковці.

Засоби для чищення духовок інших виробників можна наносити лише на холодні поверхні та залишати лише на 10 хвилин.

- Додатково після часу дії можна потерти забруднення жорсткою стороною губки для миття посуду.
- Відразу ретельно видаляйте залишки мийних засобів чистою водою.
- Потім висушуйте поверхні м'яким рушником.

Сильні забруднення на напрямних FlexiClip

Спеціальне мастило в напрямних FlexiClip під час миття в посудомийній машині вимивається, у результаті чого погіршуються властивості напрямних.

У жодному разі не очищуйте напрямні FlexiClip у посудомийній машині.

За наявності сильних забруднень або закупорки підшипників соком, що витік під час приготування, дійте таким чином:

- На короткий час (приблизно на 10 хвилин) занурте напрямні FlexiClip у гарячий розчин мийного засобу.
У разі потреби протріть напрямні жорсткою стороною губки для миття посуду. Підшипники можна очистити за допомогою м'якої щітки.

Після чищення можуть залишитися кольорові або світлі плями, які не впливають на якість експлуатації.

Очищення задньої стінки з покриттям із каталітичної емалі

Каталітична емаль самоочищається від жирових забруднень за високої температури. Вам не потрібні додаткові мийні засоби. Що вища температура, то ефективніше буде здійснюватися процес самоочищення.

Каталітична емаль втрачає свої властивості самоочищення через вплив абразивних засобів, жорстких щіток або губок і засобів для чищення духовок.

Вийміть із робочої камери деталі, вкриті каталітичною емаллю, перед застосуванням засобу для чищення духовок.

Видалення забруднень від приправ, цукру або подібних продуктів

- Зніміть задню стінку (див. розділ «Чищення та догляд», підрозділ «Знімання задньої стінки»).
- Очистьте задню стінку вручну за допомогою теплої води, м'якого мийного засобу та м'якої щітки.
- Ретельно промийте задню стінку.
- Перед повторним встановленням зачекайте, доки вона висохне.

Видалення жирових забруднень

- Вийміть усе приладдя (бічні напрямні також) з робочої камери.
- Перед початком каталітичного очищення видаліть сильні забруднення з поверхонь із покриттям PerfectClean і з внутрішньої сторони дверцят.
- Виберіть режим роботи Конвекція плюс  і встановіть температуру 250 °C.
- Нагрівайте порожню робочу камеру мінімум протягом 1 години.

Тривалість залежить від ступеня забруднення.

Якщо каталітичну емаль сильно забруднено жиром, під час процесу очищення в робочій камері може утворитися плівка.

 **Небезпека травмування через гарячу поверхню.**

Під час використання духовка нагрівається. Ви можете отримати опіки від контакту з нагрівальними елементами та робочою камерою. Перед очищенням вручну зачекайте, доки нагрівальний елемент і робоча камера охолонуть.

- Очистьте внутрішню сторону дверцят і робочу камеру теплою водою, м'яким мийним засобом і чистою губкою або чистою вологою серветкою з мікрофібри.

Кожне наступне нагрівання до високих температур призведе до поступового видалення решток забруднень.

Очищення та догляд

Демонтаж дверцят

Дверцята важать приблизно 9 кг.



Дверцята з'єднані із шарнірами за допомогою тримачів. Перш ніж можна буде зняти дверцята з цих тримачів, необхідно спочатку розблокувати фіксувальні скоби на обох шарнірах дверцят.

- Повністю відкрийте дверцята.

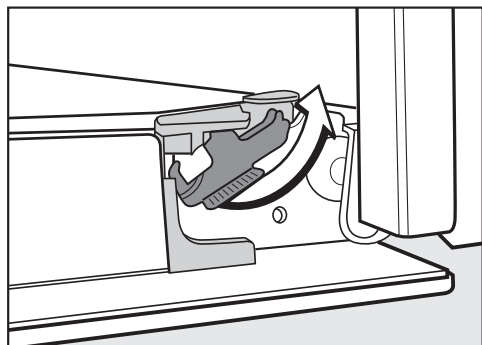

- Розблокуйте фіксувальні скоби, повернувши їх до упору.

Духовку можна пошкодити, якщо неправильно зняти дверцята.

У жодному разі не знімайте дверцята в горизонтальному положенні з тримачів, оскільки вони відкидаються назад до духовки.

У жодному разі не знімайте дверцята з тримачів, оскільки вони відкидаються назад до духовки.

- Закрийте дверцята до упору.



- Візьміться за дверцята й зніміть їх, направляючи вгору, із тримачів. Стежте за тим, щоб вони не перекошилися.

Демонтаж дверцят

Дверцята складаються з відкритої системи 3 дверцят частково зі скла із жаровідштовхувальним покриттям.

Під час роботи приладу повітря додатково виводиться крізь дверцята, тому зовнішнє скло залишається прохолодним.

Якщо простір між склом забруднився, ви можете розібрати дверцята, щоб вимити скло зсередини.

Внаслідок подряпин скло дверцят може пошкодитись.

Під час чищення скла дверцят не використовуйте абразивні засоби для чищення, жорсткі губки або щітки та гострі металеві скребки.

Під час чищення скла дверцят дотримуйтесь інструкцій, що застосовуються до поверхні духовки.

Внаслідок використання засобів для чищення духових шаф можливі пошкодження поверхні алюмінієвих профілів.

Очистьте деталі теплою водою, м'яким мийним засобом і чистою губкою, або чистою, вологою серветкою з мікрофібри.

Якщо впустити скло дверцят, воно може розбитись.

Зберігайте зняте скло дверцят у безпечному місці.

 **Небезпека травми через зачинення дверцят.**

Дверцята можуть зачинитися після того, як вийняти їх після монтажу.

Завжди знімайте дверцята перед тим, як розібрати їх.

- Покладіть дверцята на м'яку поверхню (наприклад, кухонний рушник), щоб уникнути подряпин. У цьому разі доречно розташувати ручку поряд із краєм стола, щоб скло лежало рівно на його поверхні й не розбилось під час чищення.

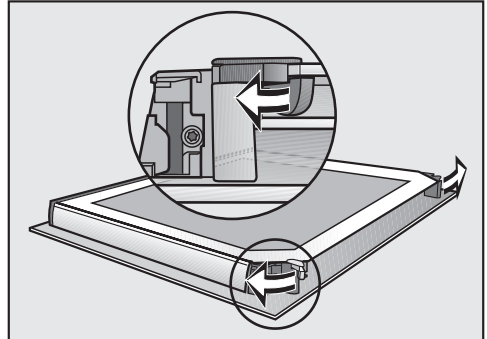

- Відкрийте обидва стопори панелей дверцят, повернувши їх всередину.

Вийміть внутрішнє скло:

Очищення та догляд

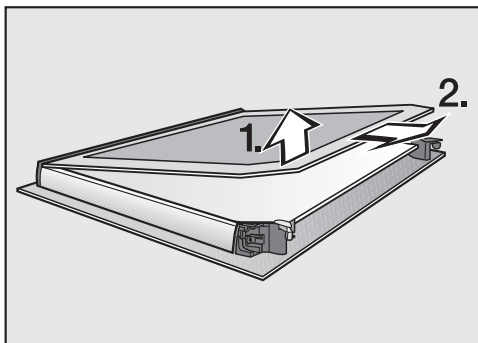

- Злегка підніміть скло й вийміть його з пластмасових планок.

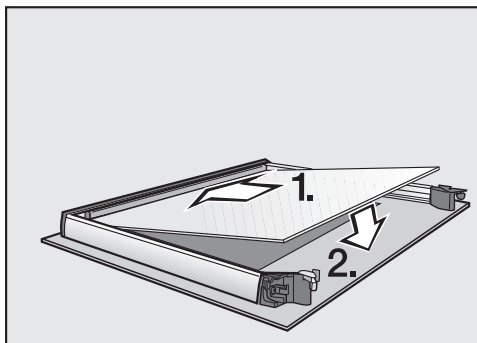

- Середнє скло вставте так, щоб можна було прочитати матеріальний номер (не в дзеркальному відображенні).

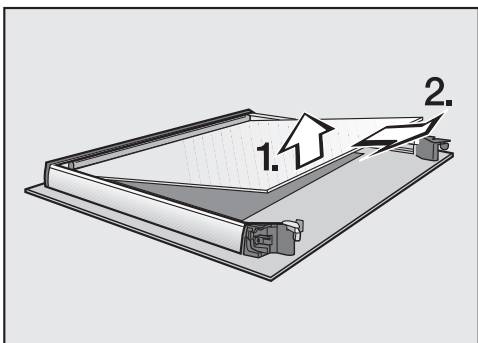

- Злегка підніміть середнє скло й вийміть його.
- Очищуйте скло дверцят та інші окремі деталі теплою водою, м'яким мийним засобом і чистою губкою або чистою вологою серветкою з мікрофібри.
- Протріть деталі сухою м'якою серветкою.

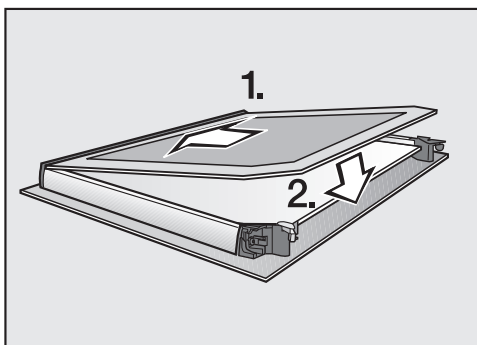

- Скло вставте в пластмасові планки матовою стороною з позначкою донизу, вкладіть у пластмасові планки й покладіть між стопорами.

Потім знову обережно зберіть усі деталі дверцят:

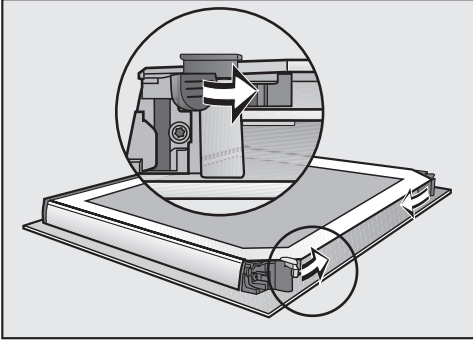

- Закрийте обидва стопори для скла, повернувши їх усередину.

Дверцята знову зібрано.

Вбудовування дверцят

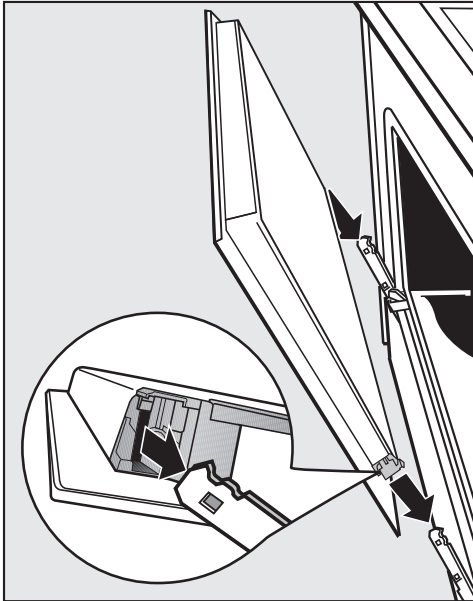

- Візьміться за дверцята збоку й вставте в тримачі шарнірів. Стежте за тим, щоб вони не перекошились.
- Повністю відкрийте дверцята.

Якщо фіксувальні скоби незаблоковані, дверцята можуть зійти з тримачів і пошкодитись.

Обов'язково заблокуйте фіксувальні скоби.

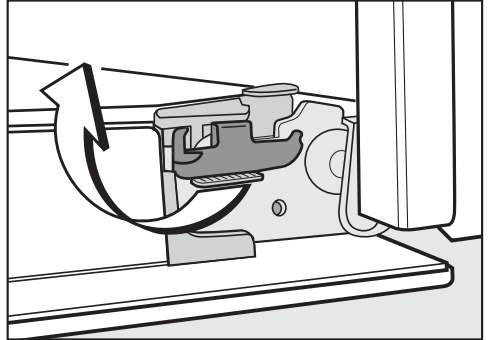

- Заблокуйте фіксувальні скоби, повернувши їх горизонтально до упору.

Очищення та догляд

Виймання бічних напрямних разом із напрямними FlexiClip

Ви можете вийняти бічні напрямні разом із напрямними FlexiClip (за наявності).

Якщо попередньо напрямні FlexiClip встановлювались окремо, дотримуйтеся вказівок у розділі «Устаткування», підрозділ «Вбудовування й знімання напрямних FlexiClip».

⚠ Небезпека травмування через гарячу поверхню.

Під час використання духовка нагрівається. Ви можете отримати опіки в разі доторкання до нагрівального елемента, робочої камери або приладдя.

Під час знімання бічних напрямних дайте нагрівальному елементу, робочій камері та устаткуванню охолонути.

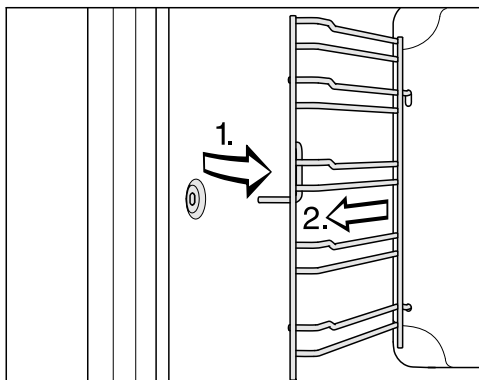

- Висуньте бічні напрямні вперед до кріплення (1.) і вийміть їх (2.).

Встановлення виконується у зворотній послідовності.

- Знову зберіть усі деталі.

Знімання задньої стінки

Ви можете зняти задню стінку, щоб виконати чищення.

 **Небезпека травмування через гарячу поверхню.**

Під час використання духовка нагрівається. Ви можете отримати опіки від контакту з нагрівальними елементами, робочою камерою чи приладдям.

Перш ніж знімати задню стінку, дочекайтеся, доки нагрівальний елемент, робоча камера й приладдя охолонуть.

 **Небезпека травмування через обертання вентилятора.**

Ви можете травмуватися через вентилятор нагнітача гарячого повітря.

У жодному разі не користуйтеся духовкою без задньої стінки.

- Від'єднайте духовку від електромережі. Витягніть мережеву вилку з розетки або вимкніть запобіжник на розподільному щитку.
- Зніміть бічні напрямні.
- Послабте чотири шурупи в кутках задньої стінки й вийміть задню стінку.
- Очистьте задню стінку (див. розділ «Очищення задньої стінки з покриттям із каталітичної емалі»).

Встановлення відбувається у зворотній послідовності.

- Знову обережно вставте задню стінку.



Отвори мають розташовуватися так, як показано в розділі «Огляд духовки».

- Вставте бічні напрямні.
- Знову під'єднайте духовку до електромережі.

Що робити, якщо ...

Ви можете самостійно усунути більшість дефектів і несправностей, які можуть виникнути під час повсякденної експлуатації. У багатьох ситуаціях ви так заощадите час і гроші, тому що вам не доведеться викликати майстра із сервісної служби. Ви можете знайти інформацію про самостійне усунення несправностей на сайті www.miele.com/service.

Нижчеподані таблиці мають допомогти вам визначити причини дефектів або несправностей та усунути їх.

Проблема	Причина і усунення
Дисплей не світиться.	<p>Ви вибрали параметр Поточний час Індикація вкл. Тому якщо духовку вимкнено, дисплей темний.</p> <ul style="list-style-type: none">■ Щоб поточний час було показано постійно, виберіть параметр Поточний час Індикація вкл. <p>Відсутнє електроживлення.</p> <ul style="list-style-type: none">■ Перевірте, чи мережеву вилку духовки вставлено в розетку.■ Перевірте, чи не спрацював запобіжник на електрощитку. Зверніться до спеціаліста-електрика або до сервісної служби компанії Miele.
Не чуто звукового сигналу.	<p>Звуковий сигнал вимкнено або ввімкнено занадто тихо.</p> <ul style="list-style-type: none">■ Ввімкніть звуковий сигнал або збільште гучність за допомогою налаштування Гучність Сигнали тону.
Робоча камера не нагрівається.	<p>Режим презентації активовано.</p> <p>Ви можете вибрати режими роботи та сенсорні кнопки, але підігрів робочої камери не працює.</p> <ul style="list-style-type: none">■ Вимкніть режим презентації за допомогою налаштування Торгівля Демо-режим вкл.
На дисплеї з'являється Блокування ввімкнен.	<p>Блокування ввімкнення  увімкнено.</p> <ul style="list-style-type: none">■ Підтвердьте, натиснувши OK. <p>З'являється Натискайте 6 сек. «OK».</p> <ul style="list-style-type: none">■ Вимкніть блокування ввімкнення для процесу приготування, доторкнувшись до кнопки OK і утримуючи її щонайменше впродовж 6 секунд.■ Якщо ви хочете вимкнути блокування ввімкнення на тривалий період, виберіть параметр Блокування ввімкнен.  вкл.
На дисплеї з'являється 12:00.	<p>Електропостачання було відсутнє довше ніж 5 хвилин.</p> <ul style="list-style-type: none">■ Знову встановіть поточний час (див. розділ «Налаштування», розділ «Поточний час»). <p>Необхідно повторно ввести час для процесів приготування.</p>

Проблема	Причина і усунення
На дисплеї з'являється Несправність вмережі.	Короткочасне порушення електропостачання. Унаслідок цього поточний процес перервано. <ul style="list-style-type: none"> ■ Поверніть поворотний перемикач у положення 0. ■ Знову запустіть процес.
На дисплеї з'являється Макс. тривал. роботи.	Духовка була ввімкнена протягом незвично довгого часу. Захисне вимкнення активовано. <ul style="list-style-type: none"> ■ Підтвердьте за допомогою кнопки OK. <p>Духовка знову готова до роботи.</p>
Помилка і на дисплеї з'явиться код помилки, який тут не показано.	Проблема, яку не можна усунути самостійно. <ul style="list-style-type: none"> ■ Зверніться до сервісної служби Miele.
Після приготування чутно звук приладу, який працює.	Після процесу приготування охолоджувальний вентилятор залишається ввімкненим (див. розділ «Налаштування», підрозділ «Залишковий хід охолоджувального вентилятора»).
Духовка вимкнулася самостійно.	Духовка вимикається автоматично для заощадження енергії, якщо після ввімкнення приладу або після закінчення процесу протягом певного часу не відбувається жодних дій із керування приладом. <ul style="list-style-type: none"> ■ Увімкніть духовку знову.
Пиріг/випічка не приготувалися протягом часу, зазначеного в таблиці.	Вибрана температура не відповідає рецепту. <ul style="list-style-type: none"> ■ Вибирайте температуру відповідно до рецепту.
	Кількість інгредієнтів відрізняється від рецепта. <ul style="list-style-type: none"> ■ Переконайтеся в тому, що ви змінили рецепт на інший. Додавання в тісто рідини або збільшення кількості яєць потребує тривалішого часу його приготування.
Пироги/випічка сильно підрум'янилися знизу.	Ви вибрали неправильну температуру або рівень. <ul style="list-style-type: none"> ■ Певна різниця між ступенями підрум'янення існує завжди. Якщо різниця значна, перевірте, чи ви вибрали правильну температуру й рівень.
	Матеріал або колір форми для випікання не підходять для режиму роботи. <ul style="list-style-type: none"> ■ Для режиму Верхній/Нижній жар  світлі або блискучі форми не підходять. Використовуйте матові, темні форми.

Що робити, якщо ...

Проблема	Причина і усунення
Каталітична емаль має вкраплення кольору іржі.	<p>Очищення забруднень від приправ, цукру та подібного не видаляються з емалі під час каталітичного чищення.</p> <ul style="list-style-type: none">■ Зніміть деталі, вкриті каталітичною емаллю, і видаліть забруднення теплою водою за допомогою мийного засобу та м'якої щітки (див. розділ «Очищення задньої стінки з покриттям із каталітичної емалі»).
Напрявні FlexiClip складно виїжджають або заїжджають.	<p>Підшипники напрямних FlexiClip недостатньо змащені.</p> <ul style="list-style-type: none">■ Змастіть підшипники за допомогою спеціального мастила від Miele. <p>Високі температури в робочій камері може витримати лише це мастило. Інші мастила можуть затвердіти під час нагрівання та склеювати напрямні FlexiClip. Придбати спеціальне мастило від Miele можна в спеціалізованому магазині або в сервісній службі Miele.</p>
Не вмикається освітлення робочої камери.	<p>Галогенна лампа несправна.</p> <div data-bbox="325 715 1031 938" style="border: 1px solid gray; padding: 5px;"><p> Небезпека травмування через гарячу поверхню. Під час використання духовка нагрівається. Ви можете отримати опіки від контакту з нагрівальними елементами, робочою камерою чи приладдям. Перед очищенням вручну зачекайте, доки нагрівальний елемент, приладдя й робоча камера охолонуть.</p></div> <ul style="list-style-type: none">■ Від'єднайте духовку від електромережі. Витягніть мережеву вилку з розетки або вимкніть запобіжник на розподільному щитку.■ Послабте плафон, повернувши його на чверть оберту ліворуч, і вийміть його за допомогою кільця з корпусу, направивши його донизу.■ Змініть галогенну лампу (Osram 66725 AM/A, 230 В, 25 Вт, цоколь G9).■ Знову вставте плафон лампи з кільцем у корпус і закрипіть, повернувши його праворуч.■ Знову під'єднайте духовку до електромережі.

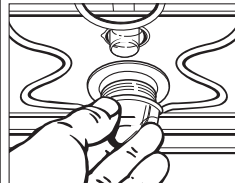

Ви можете знайти інформацію про самостійне усунення несправностей, а також запасні частини Miele на сайті www.miele.com/service.

Куди звертатись у разі виникнення несправностей

У разі виникнення несправностей, які не вдається усунути самостійно, зверніться, наприклад, до постачальника Miele або в сервісну службу Miele.

Прийом у сервісній службі Miele можна узгодити за допомогою Інтернету за адресою www.miele.com/service.

Контактні дані сервісної служби Miele можна знайти в кінці цього документа.

Для обслуговування сервісній службі потрібні відомості про модель і серійний номер (модель/серійний номер). Ці дані ви знайдете на типовій таблиці.

Цю інформацію ви знайдете на типовій таблиці, розташованій на передній панелі приладу, яку видно, коли дверцята відчинені.

Гарантійний термін

Гарантійний термін складає 2 роки.

Більш змістовну інформацію викладено в положеннях щодо умов гарантії, що додаються.

Установлення

Розміри вбудовування

Розміри подано в мм.

Встановлення у верхню чи нижню шафу

Якщо прилад потрібно вбудувати під варильною поверхнею, візьміть до уваги вказівки щодо вбудовування варильної поверхні, а також висоту поверхні.

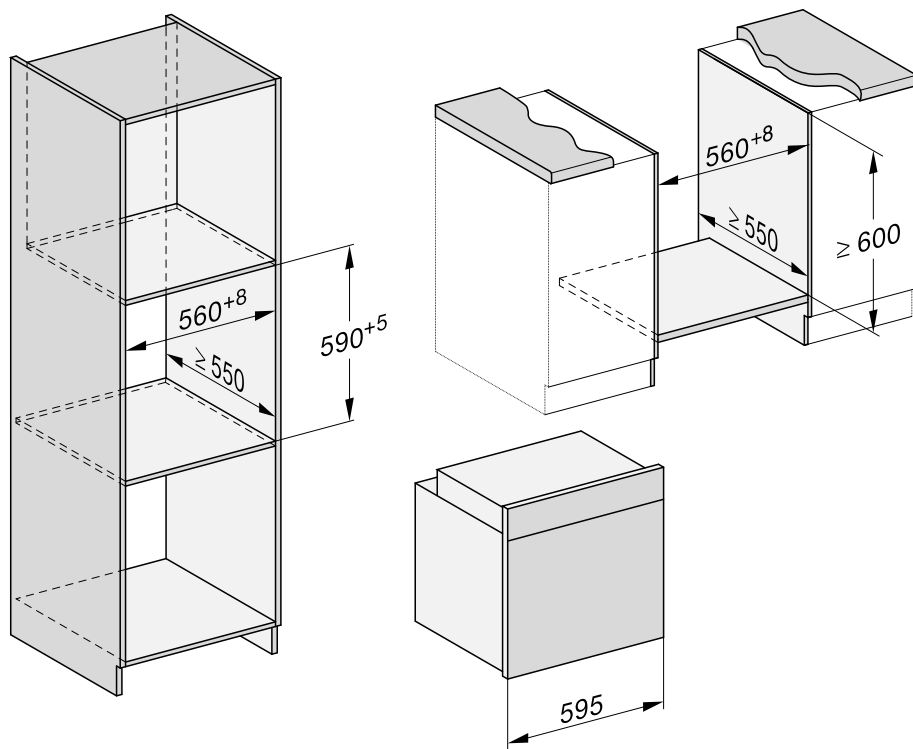

Вигляд збоку Н 24хх

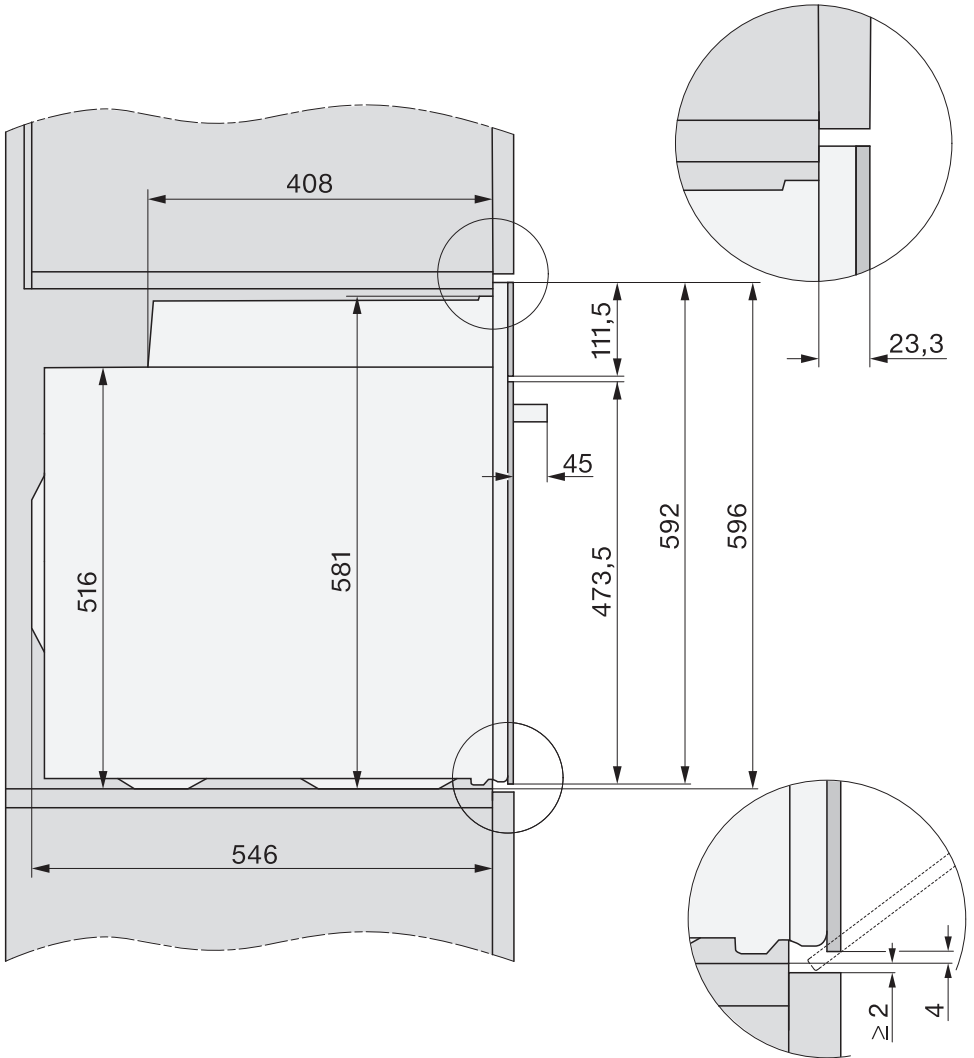

Установлення

Вигляд збоку Н 27хх, Н 28хх

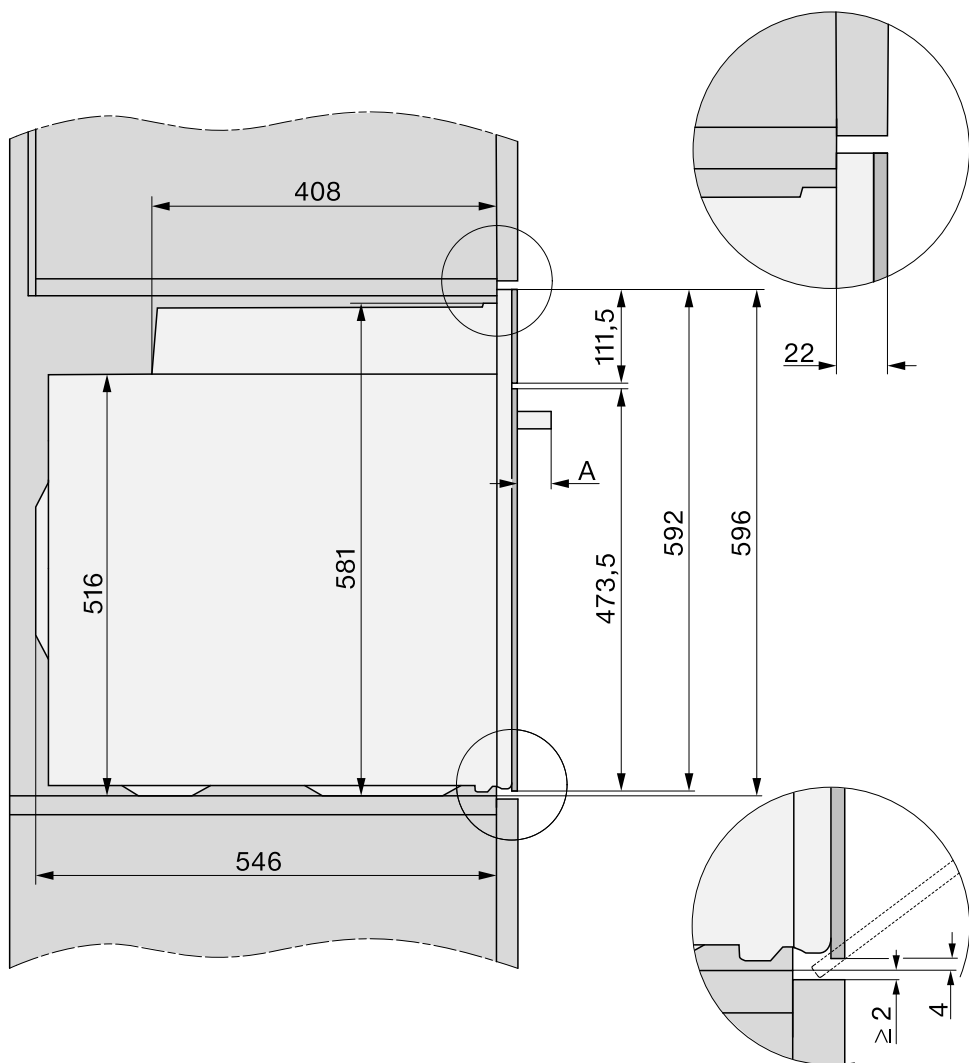

A Н 27хх: 43 мм

Н 28хх: 47 мм

Під'єднання та вентиляція

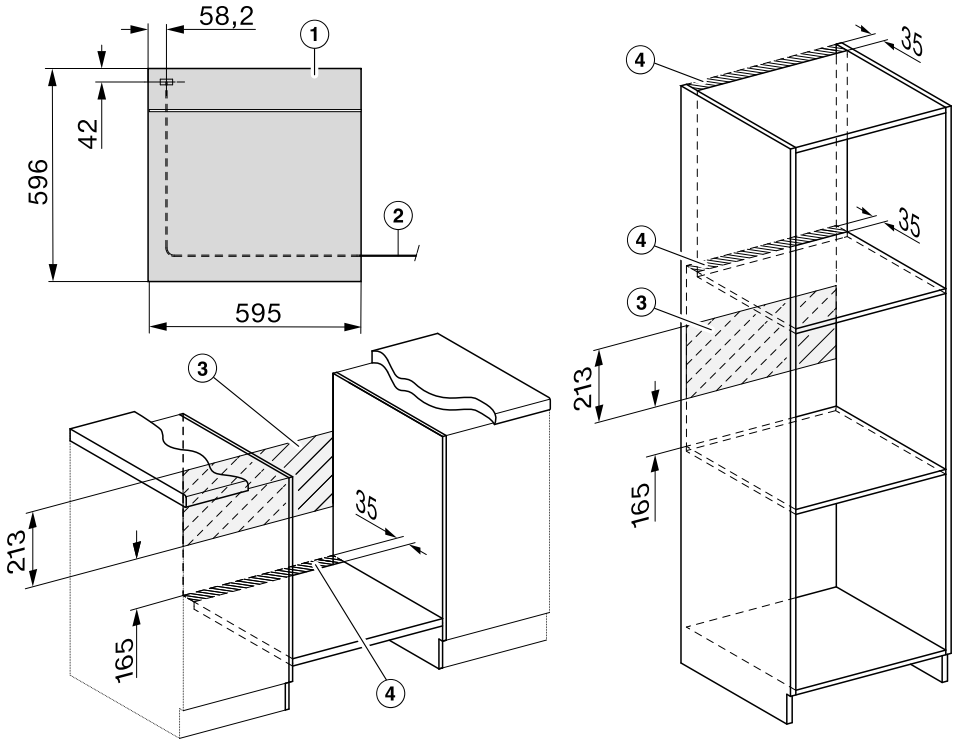

- ① Вигляд спереду
- ② Мережевий кабель, довжина = 1.500 мм
- ③ На цій ділянці не має бути під'єднань
- ④ Вентиляційний отвір мін. 150 см²

Установлення

Вбудовування духовки

Експлуатуйте духовку лише у вмонтованому стані, щоб гарантувати її надійну та безпечну роботу.

Для бездоганної роботи духовка потребує достатнього доступу холодного повітря. Потрібне холодне повітря не має нагріватися іншими джерелами тепла (наприклад, духовками на твердому паливі).

Під час вбудовування враховуйте наступне:

Впевніться, що проміжна планка, на якій встановлена духовка, не притуляється до стіни.

Не допускається встановлення планок термозахисту, що прилягають до бічних стінок ніші меблевої шафи.

- Підключіть духову шафу до електромережі.

Дверцята можна пошкодити, якщо переносити прилад за ручку дверцят.

Для переміщення приладу використовуйте виїмки з боків корпусу.

Перед встановленням доречно зняти дверцята (див. розділ «Чищення та догляд», підрозділ «Знімання дверцят») і виїняти приладдя. Коли ви встановлюєте духовку в шафу, вона стає легшою, тому через небачність не візьміться за ручку дверцят.

- Встановіть духову шафу в нішу та вирівняйте її.
- Відкрийте дверцята, якщо ви їх не зняли.

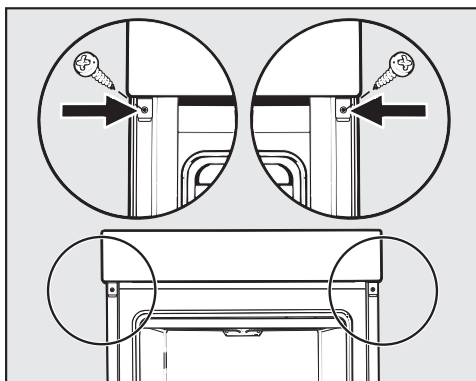

- Закріпіть духовку шурупами, що додаються, до бічних стінок шафи.
- За потреби знову встановіть дверцята (див. розділ «Чищення та догляд», підрозділ «Встановлення дверцят»).

Підключення електроживлення



Небезпека травмування!
Некваліфікований монтаж і техобслуговування або ремонтні роботи можуть стати для споживача причиною непередбаченої загрози, за яку Miele не може нести відповідальність.

Підключення до електромережі має здійснюватися тільки фахівцем-електриком, який достеменно знає та старанно виконує чинні інструкції державних підприємств електропостачання та додаткові інструкції місцевих підприємств побутового обслуговування.

Підключення необхідно здійснювати тільки до стаціонарної електропроводки із заземленням (VDE 0100).

Рекомендується **підключення до розетки** (згідно з VDE 0701), оскільки це полегшує відключення від електричної мережі, коли є потреба в технічному обслуговуванні клієнтів.

Якщо неможливо забезпечити доступ користувача до розетки або передбачається **стаціонарне підключення**, то під час монтажу необхідно встановити пристрій відключення для кожного полюсу.

Це можуть бути вимикачі з контактним отвором щонайменше 3 мм. До них належать лінійні вимикачі, запобіжники й захисні реле (EN 60335).

Необхідні **параметри підключення** можна знайти на типовій таблиці, яка міститься на фронтальній панелі робочої камери. Дані повинні збігатися з даними електромережі.

Якщо у вас є запитання до Miele, завжди вказуйте такі дані:

- Модель приладу
- Заводський номер
- Параметри підключення (напруга/частота/максимальна споживана потужність)

Під час заміни підключення або кабелю живлення слід використовувати кабель типу H 05 VV-F відповідного перерізу.

Можлива тимчасова або постійна робота на відокремленій або немережевій синхронній системі електропостачання (наприклад, автономні мережі, резервні системи). Необхідною умовою експлуатації є відповідність системи енергопостачання вимогам стандарту EN 50160 або подібного.

Захисні заходи, передбачені в побутових установках і в цьому виробі Miele, мають також забезпечувати їхнє функціонування й роботу в автономному режимі або в режимі несинхронної роботи, або ж їх слід замінити еквівалентними заходами в установці. Як описано, наприклад, в актуальній публікації VDE-AR-E 2510-2.

Духова шафа





Духовку оснащено трижильним кабелем підключення та вилкою для підключення до мережі змінного струму 50 Гц, 230 В.



Номінал запобіжника 16 А. Прилад можна підключити лише до встановленої належним чином штепсельної розетки з контактом заземлення.

Максимальна потужність указана на типовій таблиці.

Таблиця для готування

Тісто для кексу

Пирог/випічка (приладдя)		🌡️ [°C]	 ⁵ ₁		🕒 [хв]
			+HFC	-HFC	
Маффіни (1 деко)		150–160	1	2	25–35
Маффіни (2 дека)		150–160	1+3 ³	1+3	30–40 ⁴
Маленькі кекси* (1 деко)		150	1	2	30–40
		160 ²	2	3	20–30
Маленькі кекси* (2 дека)		150 ²	1+3 ³	1+3	30–40
Пісочний пиріг (решітка, прямокутна форма, 30 см) ¹		150–160	1	2	60–70
		155–165 ²	1	2	60–70
Мрамуровий пиріг, горіховий пиріг (решітка, прямокутна форма, 30 см) ¹		150–160	1	2	55–65
		150–160	1	2	60–70
Мрамуровий пиріг, горіховий пиріг (решітка, форма для кексу/тортниця, Ø 26 см) ¹		150–160	1	2	55–65
		150–160	1	2	60–70
Фруктовий пиріг (1 деко)		160–170	1	2	40–50
		160–170	1	1	55–65
Фруктовий пиріг (решітка, розбірна форма, Ø 26 см) ¹		150–160	1	2	55–65
		165–175 ²	1	2	50–60
Основа для торта (решітка, форма для торта, Ø 28 см) ¹		150–160	1	2	25–35
		170–180 ²	1	2	15–25

 Режим роботи, 🌡️ Температура, ⁵₁ Рівень (+HFC з напрямними FlexiClip HFC 70-C/-HFC без напрямних FlexiClip HFC 70-C), 🕒 Тривалість приготування,  Конвекція плюс,  Верхній/Нижній жар

* Налаштування дійсні для рекомендацій згідно з EN 60350-1.

¹ Використовуйте матові темні форми та ставте їх на середину решітки.























² Розігрійте робочу камеру перед тим, як помістити в неї страву. Не використовуйте для цього режим роботи Booster .







³ Установіть на нижній рівень напрямні FlexiClip HFC 70-C, якщо вони є в наявності.

⁴ Ви можете завершити випікання та вийняти деко з приладу раніше, якщо до завершення зазначеного часу страва вже достатньо підрум'янилася.

Таблиця для готування

Пісочне тісто

Пироги/випічка (приладдя)		🌡️ [°C]	 ⁵ ₁		🕒 [хв]
			+HFC	-HFC	
Печиво (1 деко)		140–150	1	2	25–35
		150–160	1	2	25–35
Печиво (2 дека)		140–150	1+3 ³	1+3	25–35 ⁴
Фігурне печиво* (1 деко)		140	1	2	35–45
		160 ²	2	3	25–35
Фігурне печиво* (2 дека)		140	1+3 ³	1+3	40–50 ⁴
Основа для торта (решітка, форма для торта, Ø 28 см) ¹		150–160	1	2	35–45
		170–180 ²	1	2	20–30
Чізкейк (решітка, розбірна форма, Ø 26 см) ¹		170–180	1	2	80–90
		150–160	1	2	80–90
Яблучний пиріг* (решітка, розбірна форма, Ø 20 см) ¹		160	1	2	80–100
		180	–	1	75–85
Закритий яблучний пиріг (решітка, розбірна форма, Ø 26 см) ¹		180–190 ²	1	2	60–70
		160–170	1	2	60–70
Фруктовий пиріг із глазур'ю (решітка, розбірна форма, Ø 26 см) ¹		170–180	1	2	60–70
		150–160	1	2	55–65
Фруктовий пиріг із глазур'ю (1 деко)		170–180	1	2	50–60
		160–170	1	2	45–55
Солодка запіканка (1 деко)		210–220 ²	–	1	55–65
		180–190	–	1	35–45

 Режим роботи, 🌡️ Температура, ⁵₁ Рівень (+HFC: з напрямними FlexiClip HFC 70-C/ -HFC: без напрямних FlexiClip HFC 70-C), 🕒 Час приготування,  Конвекція плюс,  Конвекція Eco,  Верхній/Нижній жар,  Інтенсивне випікання

* Налаштування дійсні для рекомендацій згідно з EN 60350-1.

- 1 Використовуйте матові темні форми та ставте їх на середину решітки.
- 2 Розігрійте робочу камеру перед тим, як помістити в неї страву. Не використовуйте для цього режим роботи Booster .
- 3 Установіть на нижній рівень напрямні FlexiClip HFC 70-C, якщо вони є в наявності.
- 4 Ви можете завершити випікання та вийняти деко з приладу раніше, якщо до завершення зазначеного часу страва вже достатньо підрум'янилася.

Таблиця для готування

Дріжджове тісто

Пирого/випічка (приладдя)		🌡️ [°C]			🕒 [хв]
			+HFC	-HFC	
Ромова баба (решітка, тортниця, Ø 24 см) ¹		150–160	1	2	50–60
		160–170	1	2	50–60
Столен (1 деко)		150–160	1	2	55–65
		160–170	1	2	55–65
Тертий пиріг із фруктами/без фруктів (1 деко)		160–170	1	2	40–50
		170–180	2	3	45–55
Фруктовий пиріг (1 деко)		160–170	1	2	45–55
		170–180	2	3	45–55
Пиріжки з яблуками/равлики з родзин- ками (1 деко)		160–170	1	2	25–35
Пиріжки з яблуками/равлики з родзин- ками (2 дека)		160–170	1+3 ³	1+3	30–40 ⁵
Білий хліб, подовий (1 деко)		180–190	1	2	35–45
		190–200	1	2	30–40
Білий хліб (решітка, прямокутна форма, 30 см) ¹		180–190	1	2	35–45
		190–200 ²	1	2	30–40
Хліб із висівками (решітка, прямокутна форма, 30 см) ¹		180–190	1	2	55–65
		210–220 ²	1	2	45–55
Підходження дріжджового тіста (реші- тка)		30–35	- ⁴	- ⁴	-

Режим роботи, 🌡️ Температура, Рівень (+HFC з напрямними FlexiClip HFC 70-C/-HFC без напрямних FlexiClip HFC 70-C), 🕒 Тривалість приготування, Конвекція плюс, Верхній/Нижній жар

- 1 Використовуйте матові темні форми та ставте їх на середину решітки.
- 2 Розігрійте робочу камеру перед тим, як помістити в неї страву. Не використовуйте для цього режим роботи Booster
- 3 Установіть на нижній рівень напрямні FlexiClip HFC 70-C, якщо вони є в наявності.
- 4 Помістіть решітку на дно робочої камери та встановіть на неї ємність. Залежно від розміру посуду можна також вийняти бічні напрямні.
- 5 Ви можете завершити випікання та вийняти деко з приладу раніше, якщо до завершення зазначеного часу страва вже достатньо підрум'янилася.

Таблиця для готування

Сирно-олійне тісто

Пирогов/випічка (приладдя)		🌡️ [°C]			🕒 [хв]
			+HFC	-HFC	
Фруктовий пиріг (1 деко)		160–170	1	2	40–50
		170–180	2	3	50–60
Пиріжки з яблуками/равлики з родзинками (1 деко)		160–170	2	3	25–35
Пиріжки з яблуками/равлики з родзинками (2 дека)		150–160	1+3 ¹	1+3	25–35 ²

Режим роботи, 🌡️ Температура, Рівень (+HFC з напрямними FlexiClip HFC 70-C/-HFC без напрямних FlexiClip HFC 70-C), 🕒 Тривалість приготування,
 Конвекція плюс, Верхній/Нижній жар

- 1 Установіть на нижній рівень напрямні FlexiClip HFC 70-C, якщо вони є в наявності.
- 2 Ви можете завершити випікання та вийняти деко з приладу раніше, якщо до завершення зазначеного часу страва вже достатньо підрум'янилася.

Бісквітне тісто







Пирогов/випічка (приладдя)		🌡️ [°C]			🕒 [хв]
			+HFC	-HFC	
Бісквітний корж (2 яйця) (решітка, розбірна форма, Ø 26 см) ¹		160–170 ²	1	2	15–25
Бісквітний корж (4–6 яєць) (решітка, розбірна форма, Ø 26 см) ¹		150–160 ²	1	2	30–40
Бісквіт на воді* (решітка, розбірна форма, Ø 26 см) ¹		180	1	2	30–40
		150–170 ²	1	2	25–45
Тонкий бісквітний корж (1 деко)		180–190 ²	1	2	10–20



Режим роботи, 🌡️ Температура, Рівень (+HFC з напрямними FlexiClip HFC 70-C/-HFC без напрямних FlexiClip HFC 70-C), 🕒 Тривалість приготування,
 Конвекція плюс, Верхній/Нижній жар

- * Налаштування дійсні для рекомендацій згідно з EN 60350-1.
 Установіть напрямні FlexiClip HFC 70-C, якщо вони є в наявності.
- 1 Використовуйте матові темні форми та ставте їх на середину решітки.
 - 2 Розігрійте робочу камеру перед тим, як помістити в неї страву. Не використовуйте для цього режим роботи Booster .

Таблиця для готування

Заварне, листове, білкове тісто

Пирогои/випічка (приладдя)		🌡️ [°C]	 ⁵ 1		🕒 [хв]
			+HFC	-HFC	
Заварні тістечка (1 деко)		160–170	1	2	30–40
Пиріжки з листового тіста з начинкою (1 деко)		180–190	1	2	20–30
Пиріжки з листового тіста з начинкою (2 дека)		180–190	1+3 ¹	1+3	20–30 ²
Мигдальні тістечка (1 деко)		120–130	1	2	25–50
Мигдальні тістечка (2 дека)		120–130	1+3 ¹	1+3	25–50 ²
Меренги/безе (1 деко, 6 шт. по Ø 6 см)		80–100	1	2	120–150
Меренги/безе (2 дека, 6 шт. по Ø 6 см)		80–100	1+3 ¹	1+3	150–180









 Режим роботи, 🌡️ Температура, ⁵ Рівень (+HFC: з напрямними FlexiClip HFC 70-C/ -HFC: без напрямних FlexiClip HFC 70-C), 🕒 Час приготування,  Конвекція плюс











1 Установіть на нижній рівень напрямні FlexiClip HFC 70-C, якщо вони є в наявності.

2 Ви можете завершити випікання та вийняти деко з приладу раніше, якщо до завершення зазначеного часу страва вже достатньо підрум'янилася.



Таблиця для готування

Пікантні страви

Страва (приладдя)		🌡️ [°C]	 ⁵		🕒 [хв]
			+HFC	-HFC	
Пікантна запіканка (1 деко)		220–230 ²	–	1	35–45
		180–190	–	1	30–40
Цибульний пиріг (1 деко)		180–190 ²	1	2	25–35
		170–180	1	2	30–40
Піца, дріжджове тісто (1 деко)		170–180	1	2	25–35
		210–220 ²	1	2	20–30
Піца, сирно-олійне тісто (1 деко)		170–180	1	2	25–35
		190–200 ²	1	2	25–35
Заморожена піца, попередньо спечена (решітка)		200–210	1	2	20–25
Тости* (решітка)		300	–	3	6–9
Запіканки/паніровані страви, наприклад, тост (решітка на універсальному піддоні)		275 ³	2	3	3–6
Овочі на грилі (решітка на універсальному піддоні)		275 ³	3	4	5–10 ⁴
		250 ³	3	3	5–10 ⁴
Рататуй (1 універсальний піддон)		180–190	1	2	40–60
Картопля фрі, заморожена ¹ (перфороване деко Гурме для випікання та смаження з AirFry)	 	180–190	2	3	30–35 ⁴
Крокети, заморожені ¹ (перфороване деко Гурме для випікання та смаження з AirFry)	 	180–190	2	3	23–25 ⁴

















 Режим роботи, 🌡️ Температура, ⁵ Рівень (+HFC: з напрямними FlexiClip HFC 70-C/-HFC: без напрямних FlexiClip HFC 70-C), 🕒 Час приготування,  Верхній/ Нижній жар,  Інтенсивне випікання,  Конвекція плюс,  Конвекція Есо,  Гриль великий,  Гриль з обдуванням,  |  Інші | AirFry









* Налаштування дійсні для рекомендацій згідно з EN 60350-1.

- Дотримуйтеся вказівок виробника, що містяться на пакуванні.
- Розігрійте робочу камеру перед тим, як помістити в неї страву. Не використовуйте для цього режим роботи Booster .
- Розігрійте робочу камеру протягом 5 хвилин перед тим, як помістити в неї страву. Не використовуйте для цього режим роботи Booster .
- Коли мине половина часу приготування, за можливості переверніть страву.



Таблиця для готування

Яловичина

Страва (приладдя)		 [°C]	 ⁵	 [хв]	 ¹⁰ [°C]
Запечена яловичина, прибл. 1 кг (обсмажена під кришкою)	 ²	150–160 ³	2 ⁶	120–130 ⁷	–
	 ²	170–180 ³	2 ⁶	120–130 ⁷	–
	 ²	180–190	2 ⁶	160–180 ⁸	–
Яловиче філе, прибл. 1 кг (універсальний піддон)	 ²	180–190 ³	2 ⁶	25–60	45–75
Яловиче філе «по-англійськи», прибл. 1 кг ¹	 ²	80–85 ⁴	2 ⁶	70–80	45–48
Яловиче філе, середнє просмаження, прибл. 1 кг ¹	 ²	90–95 ⁴	2 ⁶	80–90	54–57
Яловиче філе, повне просмаження, прибл. 1 кг ¹	 ²	95–100 ⁴	2 ⁶	110–130	63–66
Ростбіф, прибл. 1 кг (універсальний піддон)	 ²	180–190 ³	2 ⁶	35–65	45–75
Ростбіф «по-англійськи», прибл. 1 кг ¹	 ²	80–85 ⁴	2 ⁶	80–90	45–48
Ростбіф, середнє просмаження, прибл. 1 кг ¹	 ²	90–95 ⁴	2 ⁶	110–120	54–57
Ростбіф, повне просмаження, прибл. 1 кг ¹	 ²	95–100 ⁴	2 ⁶	130–140	63–66
Бургер/котлети* (решітка на рівні 4 і універсальний піддон на рівні 1)	 ²	300 ⁵	4	15–25 ⁹	–













 Режим роботи,  Температура, ⁵ Рівень,  Тривалість приготування, ¹⁰ Внутрішня температура,  Конвекція плюс,  Верхній/Нижній жар,  Конвекція Eco,  Гриль великий







* Налаштування дійсні для рекомендацій згідно з EN 60350-1.

- 1 Використовуйте решітку й універсальний піддон.
- 2 Спочатку обсмажте м'ясо на панелі конфорок.
- 3 Розігрійте робочу камеру перед тим, як помістити в неї страву. Не використовуйте для цього режим роботи Booster .
- 4 Попередньо прогрійте робочу камеру за температури 120 °C протягом 15 хвилин. Зменште температуру, коли поставите страву всередину.
- 5 Розігрійте робочу камеру протягом 5 хвилин перед тим, як помістити в неї страву. Не використовуйте для цього режим роботи Booster .
- 6 Установіть напрямні FlexiClip HFC 70-C (за наявності).
- 7 Спочатку готуйте під кришкою. Зніміть кришку через 90 хвилин після початку приготування й долийте приблизно 0,5 л рідини.
- 8 Спочатку готуйте під кришкою. Зніміть кришку через 100 хвилин після початку приготування й долийте приблизно 0,5 л рідини.
- 9 Коли мине половина часу приготування, за можливості переверніть страву.
- 10 Якщо у вас є окремий термометр, ви також можете орієнтуватися на вказану внутрішню температуру.

Таблиця для готування

Телятина











Страва (приладдя)		 [°C]	 ⁵ 1	 [хв]	 ⁷ [°C]
Теляча печеня, прибл. 1,5 кг (деко із кришкою)	 ²	160–170 ³	2 ⁵	120–130 ⁶	–
	 ²	170–180 ³	2 ⁵	120–130 ⁶	–
Теляче філе, прибл. 1 кг (універсальний піддон)	 ²	160–170 ³	2 ⁵	30–60	45–75
Теляче філе з кров'ю, прибл. 1 кг ¹	 ²	80–85 ⁴	2 ⁵	50–60	45–48
Теляче філе, середнє просмаження, прибл. 1 кг ¹	 ²	90–95 ⁴	2 ⁵	80–90	54–57
Теляче філе, повне просмаження, прибл. 1 кг ¹	 ²	95–100 ⁴	2 ⁵	90–100	63–66
Теляча спинка з кров'ю, прибл. 1 кг ¹	 ²	80–85 ⁴	2 ⁵	80–90	45–48
Теляча спинка, середнє просмаження, прибл. 1 кг ¹	 ²	90–95 ⁴	2 ⁵	100–130	54–57
Теляча спинка, повне просмаження, прибл. 1 кг ¹	 ²	95–100 ⁴	2 ⁵	130–140	63–66









 Режим роботи,  Температура, ⁵ Рівень,  Тривалість приготування, ⁷ Внутрішня температура,  Конвекція плюс,  Верхній/Нижній жар

- Використовуйте решітку й універсальний піддон.
- Спочатку обсмажте м'ясо на панелі конфорок.
- Розігрійте робочу камеру перед тим, як помістити в неї страву. Не використовуйте для цього режим роботи Booster .
- Попередньо прогрійте робочу камеру за температури 120 °C протягом 15 хвилин. Зменште температуру, коли поставите страву всередину.
- Установіть напрямні FlexiClip HFC 70-C (за наявності).
- Спочатку готуйте під кришкою. Зніміть кришку через 90 хвилин після початку приготування й долийте приблизно 0,5 л рідини.
- Якщо у вас є окремих термощуп, ви також можете орієнтуватися на вказану внутрішню температуру.

Таблиця для готування

Свинина











Страва (приладдя)		 Температура [°C]	 ⁵ Рівень	 Тривалість приготування [хв]	 ¹⁰ Внутрішня температура [°C]
Запечена свинина/свиняча шия, прибл. 1 кг (деко з кришкою)		160–170	2 ⁵	130–140 ⁶	80–90
		180–190	2 ⁵	130–140 ⁶	80–90
Запечена свинина зі шкварками, прибл. 2 кг (деко)		180–190	2 ⁵	130–150 ⁷	80–90
		190–200	2 ⁵	130–150 ⁷	80–90
Свиняча вирізка, прибл. 350 г ¹	 ²	90–100 ³	2 ⁵	70–90	60–69
Печеня зі свинини, прибл. 1,5 кг (деко з кришкою)		160–170	2 ⁵	130–160 ⁸	80–90
Копчена корейка, прибл. 1 кг (універсальний піддон)		150–160	2 ⁵	50–60	63–68
Копчена корейка, прибл. 1 кг ¹	 ²	95–105 ³	2 ⁵	140–160	63–66
М'ясний рулет, прибл. 1 кг (універсальний піддон)		170–180	2 ⁵	60–70 ⁷	80–85
		190–200	2 ⁵	70–80 ⁷	80–85
Бекон до сніданку/бекон ¹		300 ⁴	4	3–5	–
Ковбаска для смаження ¹		220 ⁴	3 ⁵	8–15 ⁹	–







 Режим роботи,  Температура, ⁵ Рівень,  Тривалість приготування, ¹⁰ Внутрішня температура,  Конвекція плюс,  Верхній/Нижній жар,  Конвекція Eco,  Гриль великий

- 1 Використовуйте решітку й універсальний піддон.
- 2 Спочатку обсмажте м'ясо на панелі конфорок.
- 3 Попередньо прогрійте робочу камеру за температури 120 °C протягом 15 хвилин. Зменште температуру, коли поставите страву всередину.
- 4 Розігрійте робочу камеру протягом 5 хвилин перед тим, як помістити в неї страву. Не використовуйте для цього режим роботи Booster .
- 5 Установіть напрямні FlexiClip HFC 70-C (за наявності).
- 6 Спочатку готуйте під кришкою. Зніміть кришку через 60 хвилин після початку приготування й долийте приблизно 0,5 л рідини.
- 7 Через половину часу приготування долийте 0,5 л рідини.
- 8 Спочатку готуйте під кришкою. Зніміть кришку через 100 хвилин після початку приготування й долийте приблизно 0,5 л рідини.
- 9 Коли мине половина часу приготування, за можливості переверніть страву.
- 10 Якщо у вас є окремий термомічуп, ви також можете орієнтуватися на вказану внутрішню температуру.

Таблиця для готування

Баранина, дичина

Страва (приладдя)		 [°C]	 ⁵ 1	 [хв]	 ⁶ [°C]
Стегно ягняти з кісткою, припл. 1,5 кг (деко із кришкою)		170–180	2 ⁴	100–120 ⁵	64–82
Спинка ягняти без кісток (універсальний піддон)	 ¹	180–190 ²	2 ⁴	10–20	53–80
Спинка ягняти без кісток (решітка або універсальний піддон)	 ¹	95–105 ³	2 ⁴	40–60	54–66
Спинка оленя без кістки (універсальний піддон)	 ¹	160–170 ²	2 ⁴	70–90	60–81
Спинка козулі без кістки (універсальний піддон)	 ¹	140–150 ²	2 ⁴	25–35	60–81
Стегно дикого кабана без кістки, припл. 1 кг (деко із кришкою)	 ¹	170–180	2 ⁴	100–120 ⁵	80–90









 Режим роботи,  Температура, ⁵ Рівень,  Тривалість приготування, ⁶ Внутрішня температура,  Верхній/Нижній жар



- 1 Спочатку обсмажте м'ясо на панелі конфорок.
- 2 Розігрійте робочу камеру перед тим, як помістити в неї страву. Не використовуйте для цього режим роботи Booster .
- 3 Попередньо прогрійте робочу камеру за температури 120 °C протягом 15 хвилин. Зменште температуру, коли поставите страву всередину.
- 4 Установіть напрямні FlexiClip HFC 70-C (за наявності).
- 5 Спочатку готуйте під кришкою. Зніміть кришку через 50 хвилин після початку приготування й долийте приблизно 0,5 л рідини.
- 6 Якщо у вас є окремий термощуп, ви також можете орієнтуватися на вказану внутрішню температуру.

Таблиця для готування

Птиця, риба













Страва (приладдя)		 [°C]	 5	 [хв]	 8 [°C]
Птиця, 0,8–1,5 кг (універсальний піддон)		170–180	2 ⁴	55–65	85–90
Курка, прибл. 1,2 кг (решітка на універсальному піддоні)		180–190 ²	2 ⁴	55–65 ⁵	85–90
Птиця, прибл. 2 кг (деко)		180–190	2 ⁴	100–120 ⁶	85–90
		190–200	2 ⁴	110–130 ⁶	85–90
Птиця, прибл. 4 кг (деко)		160–170	2 ⁴	180–200 ⁷	90–95
		180–190	2 ⁴	180–200 ⁷	90–95
Курячі стегенця (деко для смаження та випікання на універсальному піддоні)	 	190–200	2 ⁴	30–35	–
Риба, 200–300 г, наприклад, форель (універсальний піддон)		210–220 ³	2 ⁴	15–25	75–80
Риба, 1–1,5 кг, наприклад, форель озерна (універсальний піддон)		210–220 ³	2 ⁴	30–40	75–80
Філе риби у фользі, 200–300 г (універсальний піддон)		200–210	2 ⁴	25–30	75–80
Рибні палички, заморожені ¹ (перфороване деко Гурме для випікання та смаження з AirFry)	 	220–230	2 ⁴	13–15 ⁵	–





 Режим роботи,  Температура,  Рівень,  Тривалість приготування,  Внутрішня температура,  Конвекція плюс,  Гриль з обдуванням,  Верхній/Нижній жар,  Конвекція Eco,  |  Інші | AirFry



- 1 Дотримуйтеся вказівок виробника, що містяться на пакуванні.
- 2 Розігрійте робочу камеру протягом 5 хвилин перед тим, як помістити в неї страву. Не використовуйте для цього режим роботи Booster .
- 3 Розігрійте робочу камеру перед тим, як помістити в неї страву. Не використовуйте для цього режим роботи Booster .
- 4 Установіть напрямні FlexiClip HFC 70-C (якщо вони є в наявності).
- 5 Коли мине половина часу приготування, за можливості переверніть страву.
- 6 На початку процесу приготування налейте прибл. 0,25 л рідини.
- 7 Через 30 хвилин приготування долийте 0,5 л рідини.
- 8 Якщо у вас є окремих термощуп, ви також можете орієнтуватися на вказану внутрішню температуру.

Дані для дослідних організацій

Страви для перевірки згідно з EN 60350-1

Контрольна страва (приладдя)		🌡️ [°C]	 ⁵⁶ ₁		🕒 [хв]
			+HFC	-HFC	
Маленькі кекси (1 деко для випікання ¹)		150	1	2	30–40
		160 ⁴	2	3	20–30
Маленькі кекси (2 дека для випікання ¹)		150 ⁴	1+3 ⁷	1+3	30–40
Фігурне печиво (1 деко для випікання ¹)		140	1	2	35–45
		160 ⁴	2	3	25–35
Фігурне печиво (2 дека для випікання ¹)		140	1+3 ⁷	1+3	40–50 ⁸
Яблучний пиріг (решітка ¹ , розбірна форма ² , Ø 20 см)		160	1	2	80–100
		180	–	1	75–85
Бісквіт на воді (решітка ¹ , розбірна форма ² , Ø 26 см)		180	1	2	30–40
	 ³	150–170 ⁴	1	2	25–45
Тости (решітка ¹)		300	–	3	6–9
Бургер (решітка ¹ на рівні 4 і універсальний піддон ¹ на рівні 1)		300 ⁵	–	4	15–25 ⁹

 Режим роботи, 🌡️ Температура, ⁵⁶₁ Рівень (+HFC: з напрямними FlexiClip HFC 70-C/-HFC: без напрямних FlexiClip HFC 70-C), 🕒 Час приготування,  Конвекція плюс,  Верхній/Нижній жар,  Гріль великий

- ¹ Використовуйте лише оригінальне устаткування Miele.
- ² Використовуйте темну матову розбірну форму. Поставте розбірну форму на середину решітки.
- ³ Виберіть найнижчу рекомендовану температуру й через мінімальний час перевірте страву.
- ⁴ Розігрійте робочу камеру перед тим, як помістити в неї страву. Не використовуйте для цього режим роботи Booster .
- ⁵ Розігрійте робочу камеру протягом 5 хвилин перед тим, як помістити в неї страву. Не використовуйте для цього режим роботи Booster .
- ⁶ Установіть напрямні FlexiClip HFC 70-C, якщо вони є в наявності.
- ⁷ Установіть на нижній рівень напрямні FlexiClip HFC 70-C, якщо вони є в наявності. За наявності кількох пар напрямних FlexiClip установіть лише одну пару.
- ⁸ Ви можете завершити випікання та вийняти деко з приладу раніше, якщо до завершення зазначеного часу страва вже достатньо підрум'янилася.
- ⁹ Коли мине половина часу приготування, за можливості переверніть страву.

Дані для дослідних організацій

Клас енергоефективності

Визначення класу енергоефективності виконано згідно з EN 60350-1.

Клас енергоефективності: A+

Врахуйте наведені далі вказівки перед здійсненням вимірювання:

- Вимірювання зроблені в режимі Конвекція Eco .
- Під час вимірювання в духовці знаходиться лише те устаткування, яке потрібне для вимірювання.
Не використовуйте інше наявне устаткування, наприклад, напрямні FlexiClip, бічні стінки з покриттям із каталітичної емалі або стельовий лист.
- Важливою умовою визначення класу енергоефективності є щільно зачинені дверцята під час вимірювання.
Залежно від вимірювального елемента, який використовується, ущільнення дверцят може певним чином вплинути на функцію герметизації приладу. Це негативно впливає на результат вимірювання.
Цей недолік можна виправити, притиснувши дверцята. За несприятливих обставин для цього може знадобитися відповідна технічна допомога. Такий недолік не з'являється під час практичного використання приладу.

Технічний паспорт для побутових духовок

згідно з постановою (ЄС) № 65/2014 і (ЄС) № 66/2014

MIELE	
Модель/опис приладу	H 2465 B, H 2861 B, H 2861-1 B
Індекс енергоефективності/робоча камера (EEI _{cavity})	81,7
Клас енергоефективності/робоча камера	
Від A+++ (найвища ефективність) до D (найнижча ефективність)	A+
Витрати енергії на 1 цикл приготування і 1 робочу камеру в звичайному режимі	1,05 kWh
Витрати енергії на 1 цикл приготування і 1 робочу камеру в режимі з конвекцією	0,71 kWh
Кількість робочих камер	1
Джерело тепла на робочу камеру	electric
Об'єм робочої камери	76 l
Вага приладу	42,0 kg

Рецепти – автоматичні програми

Нижче ви знайдете рецепти для автоматичних програм.

Для оптимальних результатів приготування ми рекомендуємо використовувати пропорції та приладдя, вказані в рецептах.

Щоб знайти потрібний рівень полиці, зніміть напрямні FlexiClip HFC 70-C перед запуском автоматичної програми.

Рецепти – автоматичні програми

Ніжний яблучний пиріг

Тривалість приготування: 95 хвилин
На 12 шматочків

Для начинки

500 г яблук, трохи кислих
2 ст. л. лимонного соку

Для тіста

150 г розм'якшеного масла
150 г цукру
8 г ванільного цукру
3 яйця, розмір М
150 г пшеничного борошна типу 405
½ ч. л. розпушувача тіста

Для змащування форми

1 ч. л. вершкового масла

Для посипання

1 ст. л. цукрової пудри

Приладдя

Решітка
Розбірна форма, Ø 26 см
Дрібне сито

Приготування

Очистьте яблука від шкірки та розділіть їх на чотири частини. На випуклій стороні зробіть надрізи на відстані 1 см один від одного, перемішайте з лимонним соком і відставте вбік.

Змастіть розбірну форму.

Збивайте масло, цукор і ванільний цукор протягом 2 хвилин до отримання кремоподібної маси. Кожне яйце вмішуйте протягом ½ хвилини.

Перемішайте борошно з розпушувачем тіста та додайте до них інші інгредієнти.

Рівномірно розподіліть тісто по формі. Покладіть яблука випуклою стороною вгору та злегка втисніть у тісто.

Поставте форму на решітці в духовку та випікайте до готовності.

Залиште пиріг охолоджуватися протягом 10 хвилин. Потім зніміть бортик форми й залиште охолоджуватися на решітці. Притрусіть цукровою пудрою.

Налаштування

Автоматична програма

 | Яблуч. пиріг, відкрит.

Тривалість програми: 55 хв

Вручну

Режим роботи: 

Температура: 165–175 °C

Попереднє нагрівання: ні

Тривалість: 45–55 хвилин

Рівень: +HFC 70-C: 1 | -HFC 70-C: 2

Повідомлення

Замість цукрової пудри пиріг можна змастити теплим добре розмішаним абрикосовим варенням.

Бісквітний корж

Тривалість приготування: 75 хвилин
На 12 шматочків

Для тіста

4 яйця, розмір М
4 ст. л. води | гарячої
175 г цукру
200 г пшеничного борошна типу 405
1 ч. л. розпушувача тіста

Для змащування форми

1 ч. л. вершкового масла

Приладдя

Решітка
Дрібне сито
Розбірна форма, Ø 26 см
Папір для випікання

Приготування

Відділіть жовтки від білків. Збийте яєчні білки з водою в стійку піну. Потроху вмішайте цукор. Жовтки перемішайте та повільно додайте до суміші.

Вставте решітку в робочу камеру. Запустіть автоматичну програму або розігрійте духовку.

Перемішайте борошно з розпушувачем, просійте його в яєчну суміш і вмішайте великим вінчиком.

Змастіть дно розбірної форми та вистеліть його пекарським папером. Викладіть тісто в розбірну форму та розгладьте його.

Поставте корж у духовку та випікайте до золотистого кольору.

Після випікання залиште пиріг охолоджуватися у формі протягом 10 хвилин. Після цього вийміть його з форми та залиште на решітці охолоджуватися. Двічі розріжте основу бісквітного коржа, щоб створити 3 основи.

Змастіть завчасно приготованим кремом.

Налаштування

Автоматична програма

 | Основа для бісквіта
Тривалість програми: 36 хв

Вручну

Режим роботи: 
Температура: 160–170 °C
Попереднє нагрівання: так
Тривалість: 30–40 хв
Рівень: +HFC 70-C: 1 | -HFC 70-C: 2

Повідомлення

Для отримання шоколадного бісквітного коржа додайте в тісто 2–3 ч. л. какао.

Рецепти – автоматичні програми

Крем для бісквітного торта

Тривалість приготування: 30 хвилин

Для сирно-вершкового крему

500 г домашнього сиру жирністю

20 % у сухій речовині

100 г цукру

100 мл молока жирністю 3,5 %

8 г ванільного цукру

1 лимон | тільки сік

6 листків білого желатину

500 г вершків

Для посипання

1 ст. л. цукрової пудри

Для капучинового крему

100 г шоколаду, чорного

500 г вершків

6 листків білого желатину

80 мл еспресо

80 мл кавового лікеру

16 г ванільного цукру

1 ст. л. какао

Для посипання

1 ст. л. какао

Приладдя

Блюдо для торта

Дрібне сито

Приготування сирно-вершкового крему

Для сирно-вершкового крему змішайте сир, цукор, молоко, ванільний цукор і лимонний сік. Замочіть желатин у холодній воді, відіжміть його, розтопіть у мікрохвильовій печі або на плиті на маленькому вогні.

Додайте трохи сирної маси до желатину та перемішайте.

Додайте суміш у решту сиру й охолодіть. Збийте вершки в стійку піну та додайте їх у сирну масу.

Покладіть перший бісквітний корж на блюдо, змажте його сирною масою, зверху розмістіть другий корж, знову викладіть шар крему та накрийте його третім коржем.

Дайте торту добре охолонути. Перед сервіруванням притрусіть цукровою пудрою.

Приготування капучинового крему

Для капучинового крему розтопіть шоколад. Збийте сметану до густої піни й відкладіть невелику кількість для змащення верхнього шару. Замочіть желатин у холодній воді, відіжміть його, розтопіть у мікрохвильовій печі або на плиті на маленькому вогні та дайте трохи охолонути. Половину суміші еспресо та кавового лікеру додайте в желатин і додайте все у вершки.

Поділіть навпіл кавово-вершкову суміш. В одну половину додайте шоколад і какао, а в іншу – ванільний цукор. Покладіть перший корж на блюдо, змочіть його трохи сумішшю еспресо та кавового лікеру та змастіть темними вершками. Покладіть зверху другий бісквітний корж, змочіть рештою рідини та змажте світлими вершками. Покладіть зверху третій корж, змастіть його сметаною, що залишилася, і посипте какао.

Повідомлення

Для фруктового варіанту сирно-вершкового крему додайте натерту лимонну цедру та 300 г дольок мандаринів або шматочків абрикос, відціджених від соку.

Мармуровий пиріг

Тривалість приготування: 80 хвилин
На 18 шматочків

Для тіста

250 г розм'якшеного масла
200 г цукру
8 г ванільного цукру
4 яйця, розмір М
200 г сметани
400 г пшеничного борошна типу 405
16 г розпушувача тіста
1 дрібка солі
3 ст. л. какао

Для змащування форми

1 ч. л. вершкового масла

Приладдя

Форма для кексу, Ø 26 см
Решітка

Приготування

Для тіста змішайте масло, цукор і ванільний цукор до кремоподібного стану. Кожне яйце вмішуйте протягом ½ хвилини. Додайте сметану. Перемішайте борошно, розпушувач і сіль та додайте решту інгредієнтів.

Змастіть форму для кексу та викладіть у неї половину тіста.

До другої половини тіста додайте какао. Вилийте темне тісто на світле. Проведіть виделкою по тісту круговими рухами.

Поставте форму на решітку в духовку та випікайте до готовності.

Залиште пиріг охолоджуватися протягом 10 хвилин. Після цього вийміть його з форми та залиште на решітці охолоджуватися.

Налаштування

Автоматична програма

 | Мармуровий пиріг
Тривалість програми: 55 хв

Вручну

Режим роботи: 
Температура: 150–160 °C
Попереднє нагрівання: ні
Тривалість: 50–60 хв
Рівень: +HFC 70-C: 1 | -HFC 70-C: 2

Рецепти – автоматичні програми

Третий пиріг із фруктами

Тривалість приготування: 150 хвилин
На 20 шматочків

Для тіста

42 г свіжих дріжджів
150 мл теплого молока, жирність 3,5 %
450 г пшеничного борошна типу 405
50 г цукру
90 г розм'якшеного масла
1 яйце, розмір M

Для начинки

1,25 кг яблук

Для посипки

240 г пшеничного борошна типу 405
150 г цукру
16 г ванільного цукру
1 ч. л. кориці
150 г розм'якшеного масла

Приладдя

Деко для випікання або універсальний піддон

Приготування

Помішуючи розчиніть дріжджі в молоці. Замісіть однорідне тісто з борошна, яйця, цукру та вершкового масла.

Сформууйте з тіста кульку, поставте в мисці в духовку та накрийте вологим рушником. Залиште підходити з налаштуваннями етапу підходження 1.

Очистьте яблука, виріжте серединку та наріжте дольками.

Розімніть тісто та розкатайте його на деко для випікання або на універсальному піддоні. Яблука рівномірно

розкладіть по тісту. Змішайте борошно, цукор, ванільний цукор і корицю та замісіть тісто для присипки з вершковим маслом. Розподіліть поверх яблук.

Поставте пиріг у духовку та залиште підходити з налаштуваннями етапу підходження 2.

Випікайте пиріг до золотисто-коричневого кольору.

Налаштування

Підходження дріжджового тіста

Етап підходження 1

Режим роботи: 

Температура: 30 °C

Тривалість підходження: 30–45 хвилин

Етап підходження 2

Режим роботи: 

Температура: 30 °C

Тривалість приготування: 30 хв

Випікання пирога

Автоматична програма

 | Фрукт. пиріг з крихт.

Тривалість програми: 44 хв

Вручну

Режим роботи: 

Температура: 180–190 °C

Попереднє нагрівання: ні

Тривалість: 40–50 хв

Рівень: +HFC 70-C: 2 | -HFC 70-C: 3

Повідомлення

Замість яблук можна використати 1 кг слив або вишень без кісточок.

Формове печиво

Тривалість приготування: 135 хвилин
На 70 штук (2 дека)

Інгредієнти

250 г пшеничного борошна типу 405
½ ч. л. розпушувача тіста
80 г цукру
8 г ванільного цукру
1 пляшечка ароматизатора рому
3 ст. л. води
120 г розм'якшеного масла

Приладдя

Качалка
Формочки для печива
2 дека для випікання або універсальні піддони

Приготування

Змішайте борошно, розпушувач, цукор і ванільний цукор. Разом із рештою інгредієнтів замість однорідне тісто та залиште його в холоді принаймні на 60 хвилин.

Розкатайте тісто товщиною 3 мм, видавіть печиво формочками та покладіть на деко або універсальний піддон.

Поставте печиво в духовку та випікайте.

Налаштування

Автоматична програма

 | Фігурне печиво |

1 деко для випікання / 2 дека для випікання

Тривалість програми: 25 хвилин для кожного дека

Тривалість програми для двох дек: 26 хв

Вручну

Режим роботи: 

Температура: 140–150 °C

Попереднє нагрівання: ні

Тривалість: 25–35 хв

Рівень для 1 дека:

+HFC 70-C: 1 | -HFC 70-C: 2

Рівень для 2 дек:

+HFC 70-C: 1+3 | -HFC 70-C: 1+3

Повідомлення

Кількість інгредієнтів розрахована на 2 дека. Для 1 дека розділіть кількість інгредієнтів навпіл чи випікайте дека одне за одним.

Рецепти – автоматичні програми

Фігурне печиво

Тривалість приготування: 50 хвилин
На 50 штук (2 дека)

Інгредієнти

160 г розм'якшеного масла
50 г коричневого цукру
50 г цукрової пудри
8 г ванільного цукру
1 дрібка солі
200 г пшеничного борошна типу 405
1 яйце, розміру М | лише білок

Приладдя

Кондитерський мішок
Насадка зірочкою, 9 мм
2 дека для випікання або універсальні піддони

Приготування

Збийте масло до кремopodobного стану. Додайте цукор, цукрову пудру, ванільний цукор і сіль та перемішайте до утворення м'якої маси. Додайте борошно, а в кінці – білок.

Викладіть тісто в кондитерський мішок і виробіть смужки довжиною 5–6 см на деку або універсальному піддоні.

Поставте печиво в духовку та випікайте його до золотистого кольору.

Налаштування

Автоматична програма

 | Здобне печиво | 1 дека для випікання / 2 дека для випікання
Тривалість програми: 24 хвилин для кожного дека
Тривалість програми для двох дек: 31 хв

Ручний режим

Для 1 дека

Режим роботи: 
Температура: 150–160 °C
Попереднє нагрівання: ні
Тривалість: 20–30 хв
Рівень: +HFC 70-C: 1 | -HFC 70-C: 2

Для 2 дек

Режим роботи: 
Температура: 140–150 °C
Попереднє нагрівання: ні
Тривалість: 25–35 хв
Рівень: +HFC 70-C: 1+3 | -HFC 70-C: 1+3

Повідомлення

Кількість інгредієнтів розрахована на 2 дека. Для 1 дека розділіть кількість інгредієнтів навпіл чи випікайте дека одне за одним.

Кекси з волоськими горіхами

Тривалість приготування: 95 хвилин
На 12 штук

Інгредієнти

80 г родзинок
40 мл рому
120 г розм'якшеного масла
120 г цукру
8 г ванільного цукру
2 яйця, розмір М
140 г пшеничного борошна типу 405
1 ч. л. розпушувача тіста
120 г ядер волоського горіха | грубо подрібнених

Приладдя

Деко на 12 кексів Ø по 5 см
Паперові пекарські формочки,
Ø 5 см
Решітка

Приготування

Залиште родзинки настоятися в ромі протягом 30 хвилин.

Збийте масло до кремоподібного стану. По черзі додайте цукор, ванільний цукор і яйця. Додайте борошно, перемішане з розпушувачем тіста. Вмішайте волоські горіхи. У кінці додайте родзинки, замочені в ромі.

Вставте паперові пекарські формочки в заглиблення на деку для кексів. Рівномірно розподіліть тісто у формочках по 2 столові ложки.

Поставте кексову форму на решітці в духовку та випікайте до готовності.

Налаштування

Автоматична програма

 | Маффіни

Тривалість програми: 37 хв

Вручну

Режим роботи: 

Температура: 150–160 °C

Попереднє нагрівання: ні

Тривалість: 30–40 хв

Рівень: +HFC 70-C: 1 | -HFC 70-C: 2

Рецепти – автоматичні програми

Піца (дріжджове тісто)

Тривалість приготування: 90 хвилин
На 4 порції

Для тіста

30 г свіжих дріжджів
170 мл води | ледь теплої
300 г пшеничного борошна типу 405
1 ч. л. цукру
1 ч. л. солі
½ ч. л. листя чебрецю
1 ч. л. листя орегано
1 ст. л. олії

Для начинки

2 цибулини
1 зубчик часнику
400 г консервованих помідорів без шкірки, шматочками
2 ст. л. томатної пасту
1 ч. л. цукру
1 ч. л. листя орегано
1 лавровий лист
1 ч. л. солі

Перець

125 г моцарели
125 г натертого сиру Гауда

Для обсмажування

1 ст. л. оливкової олії

Приладдя

Деко для випікання або універсальний піддон

Приготування

Дріжджі, помішуючи, розчиніть у воді. Вимішуйте разом із борошном, сіллю, цукром, чебрецем, орегано й олією протягом 6–7 хвилин до отримання однорідного тіста.

Сформуєте з тіста кульку, покладіть у миску та накрийте вологим рушником. Залиште підходити при кімнатній температурі протягом 20 хвилин.

Для начинки наріжте невеликими кубиками цибулю і часник. Розігрійте олію на сковороді. Протушкуйте цибулю і часник, доки вони не стануть прозорі. Додайте помідори, томатну пасту, цукор, орегано, лавровий лист і сіль.

Дайте соусу покипіти протягом 5 хвилин.

Вийміть лавровий лист, додайте сіль і перець за смаком. Наріжте моцарелу скибочками.

Розкатайте тісто на деко для випікання або на універсальному піддоні. Залиште підходити при кімнатній температурі протягом 10 хвилин.

Запустіть автоматичну програму або розігрійте духовку.

Розподіліть соус на тісті. При цьому залиште по краю 1 см. Викладіть шматочки моцарели та посипте сиrom Гауда.

Поставте піцу в духовку та випікайте.

Налаштування

Автоматична програма

 | Піцца | Дріжджове тісто

Тривалість програми: 32 хв

Вручну

Режим роботи: 

Температура: 200–210 °C

Попереднє нагрівання: так

Тривалість: 20–30 хв

Рівень: +HFC 70-C: 1 | -HFC 70-C: 2

Повідомлення

На піцу можна також покласти шинку, саямі, печериці, цибулю або тунець.

Піца (сирно-олійне тісто)

Тривалість приготування: 60 хвилин
На 4 порції

Для тіста

120 г домашнього сиру, жирністю
20 % у сухій речовині
4 ст. л. молока жирністю 3,5 %
4 ст. л. олії
2 яйця, розмір М, лише жовток
1 ч. л. солі
1 ½ ч. л. розпушувача тіста
250 г пшеничного борошна типу 405

Для начинки

2 цибулини
1 зубчик часнику
400 г консервованих помідорів без
шкірки, шматочками
2 ст. л. томатної пасту
1 ч. л. цукру
1 ч. л. орегано
1 лавровий лист
1 ч. л. солі
Перець
125 г моцарели
125 г натертого сиру Гауда

Для обсмажування

1 ст. л. оливкової олії

Приладдя

Деко для випікання або універсальний піддон

Приготування

Для начинки наріжте невеликими кубиками цибулю і часник. Розігрійте олію на сковороді. Протушуйте цибулю і часник, доки вони не стануть прозорі. Додайте помідори, томатну пасту, цукор, орегано, лавровий лист і сіль.

Дайте соусу покипіти протягом 5 хвилин.

Вийміть лавровий лист. Посоліть і перчіть за смаком. Наріжте моцарелу скибочками.

Для тіста змішайте сир, молоко, олію, сіль і жовтки. Перемішайте борошно з розпушувачем тіста. Половину його змішайте в тісто. Потім додайте решту суміші.

Розкатайте тісто на деко для випікання або на універсальному піддоні.

Запустіть автоматичну програму або розігрійте духовку.

Розподіліть соус на тісті. При цьому залиште по краю 1 см. Викладіть шматочки моцарели та посипте сиrom Гауда.

Поставте піцу в духовку та випікайте.

Налаштування

Автоматична програма

 Піцца | Сирно-олійне тісто

Тривалість програми: 33 хв

Вручну

Режим роботи: 

Температура: 180–190 °C

Попереднє нагрівання: так

Тривалість: 25–35 хв

Рівень: +HFC 70-C: 2 | -HFC 70-C: 3

Повідомлення

На піцу можна також покласти шинку, саямі, печериці, цибулю або тунець.

Рецепти – автоматичні програми

Курча

Тривалість приготування: 95 хвилин
На 2 порції

Інгредієнти

1 підготована курка (вагою 1,2 кг)
2 ст. л. олії
1 ½ ч. л. солі
2 ч. л. меленого солодкого червоного перцю
1 ч. л. карі

Приладдя

Решітка
Форма для запікання, 22 см x 29 см
Кухонна нитка

Приготування

Змішайте олію із сіллю, паприкою та карі та рівномірно розподіліть суміш по поверхні курки.

Зв'яжіть ноги курки ниткою та покладіть у форму для запікання грудиною вгору.

Поставте форму на решітку та вставте курку в духовку стегнами в бік дверцят. Запікайте курку до готовності.

Налаштування

Автоматична програма

 | Курка

Тривалість програми: 80 хв

Вручну

Режим роботи: 

Температура: 180–190 °C

Попереднє нагрівання: ні

Тривалість: 75–85 хв

Рівень: +HFC 70-C: 1 | -HFC 70-C: 2

Яловича вирізка (запечена)

Тривалість приготування: 65 хвилин
На 4 порції

Для філе яловичини

1 кг підготованої яловичої вирізки
2 ст. л. олії
1 ч. л. солі
Перець

Для обсмажування

2 ст. л. олії

Приладдя

Універсальний піддон

Приготування

Запустіть автоматичну програму або розігрійте духовку.

Розігрійте олію в сковорідці та при-
смажте вирізку з кожної сторони
протягом 1 хвилини.

Вийміть яловиче філе. Змішайте олію,
сіль і перець та змастіть сумішшю по-
верхню м'яса.

Викладіть яловиче філе на універ-
сальний піддон і помістіть його в ро-
бочу камеру. Приготуйте яловичину.

Налаштування

Автоматична програма

 | Яловиче філе

Тривалість програми:
по-англійськи: 36 хвилин
середн.: 43 хвилини
повністю прожар.: 59 хвилин

Вручну

Режим роботи: 

Температура: 180–190 °C

Попереднє нагрівання: так

Тривалість: 20–30 хвилин (по-англій-
ськи), 35–45 хвилин (середн.),
50–60 хвилин (повністю прожар.)

Рівень: +HFC 70-C: 1 | -HFC 70-C: 2

Рецепти – автоматичні програми

Форель

Тривалість приготування: 65 хвилин
На 4 порції

Для форелі

4 підготовані форелі (по 250 г)
2 ст. л. лимонного соку
Сіль
Перець

Для начинки

200 г свіжих печериць
½ цибулини
1 зубчик часнику
25 г петрушки
Сіль
Перець

Для змащування

3 ст. л. вершкового масла

Приладдя

Універсальний піддон

Приготування

Збризніть форель лимонним соком. Посоліть і поперчіть її ззовні та зсередини.

Для начинки очистьте печериці. Дрібно поріжте цибулю, часник, печериці та петрушку й добре вимішайте. Посоліть і поперчіть суміш.

Запустіть автоматичну програму або розігрійте духовку.

Нафаршируйте форелі цією сумішшю та покладіть їх поруч на універсальний піддон. Перекладіть рибу шматочками масла.

Вставте універсальний піддон у духовку. Приготуйте форель.

Налаштування

Автоматична програма

 | Форель

Тривалість програми: 36 хв

Вручну

Режим роботи: 

Температура: 210–220 °C

Попереднє нагрівання: так

Тривалість: 20–30 хв

Рівень: +HFC 70-C: 1 | -HFC 70-C: 2

Повідомлення

Подавайте форель із кружальцями лимону та засмаженим маслом.

Філе лосося

Тривалість приготування: 40 хвилин
На 4 порції

Для філе лосося

4 шматочки підготованого філе лосося (по 200 г)
2 ст. л. лимонного соку
Сіль
Перець

Для змащування

3 ст. л. вершкового масла

Для посипання

1 ч л. нарізаного кропу

Приладдя

Універсальний піддон

Приготування

Запустіть автоматичну програму або розігрійте духовку.

Покладіть філе лосося на універсальний піддон. Збризніть лимонним соком. Приправте сіллю та перцем. Перекладіть рибу шматочками масла та посипте кропом.

Вставте піддон у духовку та приготуйте лосося.

Налаштування

Автоматична програма

 | Філе сьомги

Тривалість програми: 27 хв

Вручну

Режим роботи: 

Температура: 200–210 °C

Попереднє нагрівання: так

Тривалість: 10–20 хв

Рівень: +HFC 70-C: 1 | -HFC 70-C: 2

Рецепти – автоматичні програми

Форель озерна

Тривалість приготування: 65 хвилин
На 4 порції

Для озерної форелі

1 підготована ціла озерна форель (1 кг)
1 лимон | тільки сік
Сіль

Для начинки

2 цибулі-шалот
2 зубчики часнику
2 скибки хліба для тостів
50 г каперсів невеликого розміру
1 яйце, розмір М | лише жовток
2 ст. л. оливкової олії
Сіль
Перець
Мелений чилі

Приладдя

Дерев'яна шпажка
Універсальний піддон

Приготування

Збризніть форель лимонним соком.
Посоліть ззовні та зсередини.

Для начинки нарежте дрібними кубиками цибулю-шалот, часник і хліб для тостів. Змішайте каперси, жовток, оливкову олію, цибулю-шалот, часник і хліб. Приправте сіллю, перцем і меленим чилі.

Запустіть автоматичну програму або розігрійте духовку.

Нафаршируйте форель цією масою.
Закрийте кишеню в ній дерев'яними шпажками.

Покладіть форель озерна на універсальний піддон і помістіть у робочу камеру. Приготуйте озерну форель.

Налаштування

Автоматична програма

 | Сьомга

Тривалість програми: 46 хв

Вручну

Режим роботи: 

Температура: 210–220 °C

Попереднє нагрівання: так

Тривалість: 30–40 хв

Рівень: +HFC 70-C: 1 | -HFC 70-C: 2

Картопляно-сирний гратен

Тривалість приготування: 90 хвилин
На 4 порції

Для гратена

600 г картоплі, розсіпчастого сорту
75 г натертого сиру Гауда

Для змащування форми

1 зубчик часнику

Для поливки

250 г вершків
1 ч. л. солі
Перець
Мускатний горіх

Для посипання

75 г натертого сиру Гауда

Приладдя

Форма для запікання, Ø 26 см
Решітка

Приготування

Натріть форму для запікання часником.

Для поливки змішайте вершки, сіль, перець і мускатний горіх.

Очистьте картоплю та наріжте її кружальцями товщиною 3–4 мм. Змішати картоплю, сир Гауда й підливу та викласти все у форму для запікання.

Посипте сиром Гауда.

Поставте картопляно-сирний гратен на решітці в духовку та запікайте до золотисто-коричневого кольору.

Налаштування

Автоматична програма

 | Картопляний гратен
Тривалість програми: 50 хв

Вручну

Режим роботи: 
Температура: 180–190 °C
Попереднє нагрівання: ні
Тривалість: 55–65 хв
Рівень: +HFC 70-C: 1 | -HFC 70-C: 2

Рецепти – автоматичні програми

Лазанья

Тривалість приготування: 125 хвилин
На 4 порції

Для лазаньї

8 листів лазаньї (без попереднього відварювання)

Для томатно-м'ясного соусу

50 г корейки копченої, дрібними кубиками
375 г фаршу, пів – телятина, пів – свинина
2 цибулини, кубиками
800 г консервованих помідорів без шкірки
30 г томатної пасти
125 мл бульйону
1 ч. л. свіжого чебрецю | нарізаного
1 ч. л. свіжого орегано | нарізаного
1 ч. л. свіжого базиліку | нарізаного

Сіль

Перець

Для печеричного соусу

20 г масла
1 цибулина | нарізана кубиками
100 г свіжих печериць | нарізаних шматочками
2 ст. л. пшеничного борошна для випічки, тип 405
250 г вершків
250 мл молока жирністю 3,5 %
Сіль

Перець

Мускатний горіх

2 ст. л. свіжої петрушки | нарізаної

Для посипання

200 г натертого сиру Гауда

Приладдя

Форма для запікання, 32 см x 22 см
Решітка

Приготування

Для томатно-м'ясного соусу розігрійте антипригарну сковорідку. Обсмажте кубики шпик, додайте фарш і смажте помішуючи далі. Цибулю додайте до

суміші та протушуйте. Подрібніть помідори. Додайте в сковорідку помідори, томатний сік, томатну пасту та бульйон. Посоліть, поперчіть і додайте прянощів. Залиште тушкуватися протягом 5 хвилин на маленькому вогні. Для печеричного соусу злегка обсмажте цибулю на маслі. Додайте печериці та трохи протушуйте. Розсипте по поверхні борошно та вмішайте. Залийте вершками та молоком. Посолити, поперчити та додати мускатний горіх. Залиште тушкуватися ще протягом 5 хвилин на маленькому вогні. Під кінець всипте петрушку. Для лазаньї викладайте інгредієнти у форму для запікання шарами в такій послідовності :

– третину томатно-м'ясного соусу
– 4 пластини лазаньї
– третину томатно-м'ясного соусу
– половину печеричного соусу
– 4 пластини лазаньї
– третину томатно-м'ясного соусу
– половину печеричного соусу
Посипте лазанью сиром, покладіть на решітку в духовку та запікайте до золотисто-коричневого кольору.

Налаштування

Автоматична програма

 | Лазанья

Тривалість програми: 55 хв

Вручну

Режим роботи: 

Температура: 185–195 °C

Попереднє нагрівання: ні

Тривалість: 55–65 хв

Рівень: +HFC 70-C: 1 | -HFC 70-C: 1

Нижче ви знайдете рецепти для режиму роботи AirFry.

Для оптимальних результатів приготування ми рекомендуємо використовувати пропорції та приладдя, вказані в рецептах.

Рецепти AirFry

Фалафель із йогуртовим соусом

Тривалість приготування: 60 хвилин + 12 годин настоювання

Порцій: 4

Для фалафеля

250 г нуту, сушеного

2 л води

2 цибулини | порізані на дрібні кубики

2 зубчики часнику | дрібно подрібнені

30 г петрушки | подрібненої

2 ст. л. лимонного соку

1 ст. л. оливкової олії

50 г тахіні (кунжут)

1 ч. л. коріандру, меленого

1 ч. л. орегано

½ ч. л. суміші рас-ель-ханут

1 ч. л. кмину

1 ½ ч. л. солі

1 дрібка перцю

1 дрібка чилі

60 г пшеничної муки, тип 405

1 ч. л. розпушувача тіста

Для йогуртового соусу

500 г йогурту жирністю 3,5 %

100 г молодого сиру

1 ст. л. тахіні (кунжут)

3 ст. л. лимонного соку

20 г петрушки | подрібненої

1 ч. л. солі

1 дрібка перцю

Приладдя

Сито

Блендер із ножем

Пристрій для перемішування з насадками-гачками

Перфороване деко Гурме для випікання та смаження з AirFry

Приготування

Замочіть турецькі горіхи принаймні на 12 годин у воді.

Добре змішайте всі складові для йогуртового соусу й покладіть цю суміш у прохолодне місце.

Злийте воду з горіхів через сито.

Додайте петрушку, цибулю, часник, лимонний сік, олію, тахіні й спеції в блендер. Поступово додавайте горіхи. При цьому перемішуйте тісто столовою ложкою.

Перемістіть тісто в миску. Перемішайте борошно з розпушувачем тіста й вмішайте цю суміш у тісто. Сформуйте з тіста 24 кульки. Дещо сплюсніть кульки в руці й покладіть їх на деко Гурме для випікання та смаження з AirFry. Поставте в духовку та випікайте до золотисто-коричневого кольору.

Налаштування

Режим роботи:  | AirFry

Температура: 210 °C

Тривалість приготування: 18 хв

Рівень: 2

Картопля фрі й картопля фрі з батату

Тривалість приготування: 50 хв

Порцій: 4

Для картоплі фрі

500 г картоплі, твердого сорту | нарізаної брусочками

(прибл. 0,5 см x 0,5 см x 6 см)

500 г батату | брусочками

(прибл. 0,5 см x 0,5 см x 6 см)

30 мл соняшникової олії

Для діп-соусу

150 г грецького йогурту

150 г маслянки

¼ лимона | сік і цедра

½ пучка кропу

¼ ч. л. сухого розмарину

¼ ч. л. сухого орегано

½ ч. л. сухої цибулі

¼ ч. л. сухого часника

1 дрібка солі

1 дрібка перцю

Для суміші солі й прянощів

2 ст. л. солі

1 ч. л. копченої меленої паприки

½ ч. л. сухої цибулі

½ ч. л. сухого часника

Приладдя

Каструля

Кухонні рушники

Перфороване деко Гурме для випікання та смаження з AirFry

Приготування

Доведіть воду до кипіння на варильній панелі. Ошпарте картопляні брусочки в кип'ятку впродовж 3 хвилин. А потім промийте під холодною водою і висушіть на кухонному рушнику.

Змастіть картопляні брусочки соняшниковою олією. Помістіть їх на деко Гурме для випікання та смаження з AirFry й готуйте відповідно до налаштувань. Через 15 хвилин переверніть і продовжуйте смажити ще впродовж 10 хвилин.

Для соусу змішайте всі інгредієнти, додайте сіль і перець за смаком. Залиште соус у холодному місці до подачі.

Щоб приготувати суміш із солі й прянощів, змішайте всі прянощі й відкладіть у сторону.

Після приготування щедро приправте картоплю фрі й подавайте її із соусом.

Налаштування

Режим роботи:  | AirFry

Температура: 220 °C

Тривалість приготування: 25 хв

Рівень: 2

Рецепти AirFry

Палички тофу з кунжутом

Тривалість приготування: 35 хв

Порцій: 3

Інгредієнти

400 г тофу

3 ст. л. соусу теріякі

4 ст. л. тахіні (кунжут)

2 ст. л. рослинної олії

2 ст. л. нектару з агави

1 ст. л. насіння білого кунжуту

1 ст. л. насіння чорного кунжуту

1 ст. л. крохмалу

3 ст. л. панірувальних сухарів

Приладдя

Паперові серветки

Деко для гриля та смаження

Універсальний піддон

Приготування

Наріжте тофу на шматочки товщиною 1 см і добре відіжміть їх, застосувавши паперові серветки. Після цього наріжте шматочки тофу на палички шириною 1 см і довжиною 3 см. Знову помістіть палички в паперові серветки, щоб у тофу залишилося якомога менше вологи. Залиште палички на паперовій серветці на 15 хвилин.

Змішайте соус теріякі, тахіні, олію і нектар з агави. Додайте до цього соусу зерна кунжуту.

Викладіть палички тофу в миску й присипте кукурудзяною крупою. Потрусіть мискою, щоб кукурудзяна крупа рівномірно розподілилася між паличками тофу. Розігрійте духовку з відповідними налаштуваннями.

Вилийте соус у миску з паличками тофу й перемішайте все. Після цього посипте все панірувальними сухарями й добре перемішайте. Установіть деко для грилю і смаження на універсальний піддон і розподіліть по ньому палички тофу так, що вони не доторкалися одна до одної. Поставте палички тофу в попередньо розігріту духову піч і випікайте.

Налаштування: попередній підігрів

Режим роботи:  | Booster

Температура: 190 °C

Налаштування: випікання паличок тофу з кунжутом

Режим роботи:  | AirFry

Температура: 190 °C

Тривалість приготування: 7 хв

Рівень: 2

Печена картопля із сиром, зеленою цибулею і шпиком

Тривалість приготування: 70 хв

Порцій: 4

Для картоплі

4 картоплі для запікання (по 200 г)

2 ст. л. олії

2 ч. л. солі

Для діп-соусу

150 г сметани

30 г зеленої цибулі | дрібно нарізаної кілечками

1 дрібка солі

1 дрібка перцю

1 дрібка мускатного горіху

Для начинки

100 г шпику | нарізаний кубиками

½ пучка зеленої цибулі | дрібно нарізаними кружальцями

200 г пряного сиру (наприклад, Грюєр, Сбринц і Емменталь) | натертий на терці

Приладдя

Деко для гриля та смаження

Універсальний піддон

Приготування

Добре помийте та висушіть картоплю. Проколіть картоплю виделкою по периметру. Після цього щедро натріть її олією та сіллю. Установіть деко для грилю й смаження на універсальний піддон, розподіліть по ньому картоплю і смажте відповідно до кроків приготування 1 і 2.

Тим часом змішайте сметану із зеленою цибулею, щоб приготувати соус. Приправте сіллю, перцем і мускатним горіхом.

Для начинки обсмажте шпик на середньому вогні до хрумкої скоринки. Підготуйте зелену цибулю.

Після кроку приготування 2 вийміть картоплю з духової шафи. Обережно розріжте її навпіл і покладіть розрізаною стороною вгору на деко для грилю і смаження. Посипте сиром і запікайте відповідно до кроку приготування 3 до золотисто-коричневої скоринки.

Подавайте запечену картоплю із зеленою цибулею, шпиком і соусом.

Налаштування

Етап приготування 1

Режим роботи:  | AirFry

Температура: 200 °C

Тривалість приготування: 20 хв

Рівень: 2

Етап приготування 2

Режим роботи:  | AirFry

Температура: 180 °C

Тривалість приготування: 30 хв

Етап приготування 3

Режим роботи: 

Температура: 180 °C

Тривалість приготування: 10 хв

Рівень: 3

Рецепти AirFry

Запечена картопля з фетою, соусом дзадзикі й салатом по-селянськи

Тривалість приготування: 70 хв

Порцій: 4

Для картоплі

4 картоплі для запікання (по 200 г)

2 ст. л. олії

2 ч. л. солі

Для соусу дзадзикі

½ огірка

¼ ч. л. солі

200 г грецького йогурту

1 зубчик часнику | подрібнений

¼ ч. л. солі

1 дрібка перцю

½ лимона | сік і цедра

Для салату

½ огірка | нарізаного кубиками

3 помідори | нарізаних кубиками

1 болгарський перець, жовтий | маленькими кубиками

1 болгарський перець, червоний | маленькими кубиками

1 червона цибулина | дрібними кубиками

Для заправки

½ ч. л. солі

1 дрібка перцю

½ лимона | лише сік

1 ч. л. кропу | добре подрібнений

Для начинки

200 сиру фета | подрібненого

Приладдя

Деко для гриля та смаження

Універсальний піддон

Приготування

Добре помийте та висушіть картоплю. Проколiть картоплю виделкою по периметру. Після цього щедро натріть її олією та сіллю. Установіть деко для грилю й смаження на універсальний піддон, розподіліть по ньому картоплю і смажте відповідно до кроків приготування 1 і 2.

Тим часом, щоб приготувати дзадзикі, натріть огірок на тертці, посоліть його й залиште на 10 хвилин.

Вижміть з огірка рідину. Віджати́й огірок змішайте з йогуртом і часником. Приправте сіллю, перцем, лимонним соком і лимонною цедрою.

Покладіть овочі для приготування салату в миску.

Щоб приготувати заправку, змішайте сіль, перець, кріп, лимонний сік і оливкову олію. Полийте салат заправкою. Відставте вбік аж до подачі страви.

Після кроку приготування 2 вийміть картоплю з духової шафи. Обережно розріжте її навпіл і покладіть розрізаною стороною вгору на деко для грилю і смаження. Посипте фетою й запікайте відповідно до кроку приготування 3 до золотисто-коричневої скоринки.

Подавайте запечену картоплю із соусом дзадзикі й салатом.

Налаштування

Етап приготування 1

Режим роботи:  | AirFry

Температура: 200 °C

Тривалість приготування: 20 хв

Рівень: 2

Етап приготування 2

Режим роботи:  | AirFry

Температура: 180 °C

Тривалість приготування: 30 хв

Етап приготування 3

Режим роботи: 

Температура: 180 °C

Тривалість приготування: 10 хв

Рівень: 3

Цукіні фрі із соусом «Блю чіз» і соусом чилі

Тривалість приготування: 55 хв

Порцій: 2

Овочі

2 цукіні

Яєць: 3, розміру М

50 мл молока, жирність 3,5 %

2 ст. л. соняшникової олії

200 г панірувальних сухарів панко

2 ч. л. солі

½ ч. л. сушеного часнику

½ ч. л. гранульованої цибулі

¼ ч. л. чорного перцю | крупного помелу

100 г альпійського гострого сиру | натертого на тертці

100 г пшеничної муки, тип 405

Для соусу «Блю чіз»

150 г сиру з блакитною пліснявою, яскравий

2 ст. л. майонезу

80 г йогурту жирністю 3,5 %

1 дрібка солі

1 дрібка перцю

¼ ч. л. копченої меленої паприки

Для сервірування

1 ч. л. соусу шрірача

Приладдя

Деко для гриля та смаження

Блендер

Універсальний піддон

Приготування

Розріжте цукіні навпіл по довжині й наріжте кожну половинку на 8 рівних смужок.

У неглибокій мисці збийте яйця, молоко й олію до однорідної маси.

В іншій мисці змішайте панірувальні сухарі панко, спеції й гірський сир. У третю миску насипте борошно. Тепер обваляйте смужки цукіні в паніровці. Спочатку окуніть смужки цукіні в борошно, а потім у збите яйце. Після цього рівномірно покрийте їх сухарями панко. Щоб паніровка вийшла особливо рівномірною і хрумкою, ще раз опустіть смужки в суміш із яйця і сухарів панко.

Установіть деко для грилю і смаження на універсальний піддон, розподіліть по ньому смужки цукіні й смажте відповідно до налаштувань. Через 15 хвилин переверніть і продовжуйте випікати ще впродовж 10 хвилин.

Щоб приготувати соус, змішуйте всі інгредієнти до консистенції пюре приблизно впродовж 1 хвилини. Якщо розмішувати соус у такий спосіб задовго, він може розшаруватися. Залиште соус у холодному місці до подачі.

Цукіні фрі полийте соусом шрірача й подавайте із соусом діп.

Налаштування

Режим роботи:  | AirFry

Температура: 205 °C

Тривалість приготування: 25 хв

Рівень: 2

Рецепти AirFry

Кукурудза на грилі із соусом хойсін і салатом колслоу

Тривалість приготування: 40 хв

Порцій: 4

Для заправки

100 г майонезу

1 ст. л. яблучного оцту

1 ст. л. гірчиці

½ ч. л. цукру

1 дрібка солі

1 дрібка перцю

Для салату

¼ білокачанної капусти | тоненькими смужками

¼ червонокачанної капусти | тоненькими смужками

2 моркви | тоненькими смужками

Для кукурудзи із соусом хойсін

4 качани звареної кукурудзи | поділені на чотири частини

50 г соусу хойсін

50 г майонезу

Для сервірування

2 ст. л. насіння білого кунжуту

Приладдя

Деко для гриля та смаження

Універсальний піддон

Приготування

Для заправки змішайте майонез, яблучний оцет, гірчицю і цукор. Посоліть і поперчіть за смаком. Щоб приготувати салат, змішайте біло- й червонокачанну капусту й моркву в мисці. Полийте салат заправкою і перемішайте. Відставте салат убік аж до подачі страви.

Установіть деко для грилю і смаження на універсальний піддон, розподіліть по ньому качани кукурудзи й готуйте відповідно до налаштувань.

Для приготування начинки змішайте соус хойсін і майонез. Через 15 хвилин змастіть кукурудзу сумішшю з хойсіном і продовжуйте готувати ще впродовж 10 хвилин.

За бажання посипте качани кунжутом. Подавати із салатом колслоу.

Налаштування

Режим роботи:  | AirFry

Температура: 210 °C

Тривалість приготування: 25 хв

Рівень: 2

Курячі нагетси в кокосово-кунжутній паніровці

Тривалість приготування: 25 хв

Порцій: 2

Для паніровки

100 г панірувальних сухарів

50 г насіння білого кунжуту

50 г кокосової стружки

2 ч. л. солі

1 ч. л. копченої меленої паприки

1 ч. л. сушеного часнику

1 ч. л. сушеної цибулі

100 г пшеничної муки, тип 405

Яєць: 3, розміру М

1 ст. л. рослинної олії

3 ст. л. молока жирністю 3,5 %

Для нагетсів

2 готових до кулінарної обробки курячих філе | брусками шириною з палець

Для сервірування

2 ч. л. солодкого соусу чилі

Приладдя

Перфороване деко Гурме для випікання та смаження з AirFry

Приготування

Щоб приготувати паніровку, змішайте в мисці панірувальні сухарі, кунжут, кокосову стружку, сіль, сушені паприку, часник і цибулю. В іншу миску насипте борошно. У третій мисці збийте яйця, молоко й олію до однорідної маси.

Тепер обвалюйте брусочки з філе в паніровці.

Спочатку окуньте їх у борошно, а потім у суміш зі збитого яйця і олії. Після цього рівномірно покрийте суміш-

сю паніровки й приправ. Помістіть нагетси в паніровці безпосередньо на деко Гурме для випікання і смаження з AirFry і готуйте відповідно до налаштувань. Через 10 хвилин переверніть.

Готові нагетси подавайте із солодким соусом чилі.

Налаштування

Режим роботи:  | AirFry

Температура: 210 °C

Тривалість приготування: 15 хв

Рівень: 2

Рецепти AirFry

Тріска зі скоринкою

Тривалість приготування: 70 хв

Порцій: 4

Для тріски зі скоринкою

60 г вершкового масла | м'якого
1 ст. л. гірчиці
50 г помідорів, в'ялених в олії
½ пучка петрушки, звичайної
½ пучка зеленої цибулі
1 ст. л. лимонного чебрецю
60 г панірувальних сухарів панко
4 підготованих шматка тріски (по 150 г)
4 дрібка солі

Для салату з картоплі й солодкого перцю

2 солодких перці, червоних | крупними шматочками
2 солодких перці, жовтих | крупними шматочками
200 г картоплі, твердого сорту | тонкими скибками
1 цибулина, червона | тонкими скибками
1 зубчик часнику | роздавлений
1 ст. л. оливкової олії
½ ч. л. солі
¼ ч. л. копченої меленої паприки

Для заправки

30 мл бальзамічного оцту
1 ст. л. гірчиці
2 ст. л. меду
1 дрібка солі
1 дрібка перцю
60 мл оливкової олії

Для сервірування

125 г руколи | помитої

Приладдя

Блендер
Деко для гриля та смаження
Універсальний піддон
Скляна банка

Приготування

Щоб сформувати шар скоринки, змішайте в пюре масло, гірчицю, в'ялені помідори, петрушку, лимонний чебрець і зелену цибулю. Додайте панірувальні сухарі та посоліть. Витріть рибне філе насухо й посоліть. Сформууйте з паніровки 4 пластинки, які відповідатимуть формі рибних філе, і покладіть їх на філе. Установіть деко для гриля та смаження на універсальний піддон. Покладіть рибу на ліву сторону дека для грилю і смаження.

Щоб приготувати овочі, покладіть у миску обидва види солодких перців, скибки картоплі, цибулю й часник, полийте їх олією та приправте. Після цього розподіліть овочі на правій частині дека для грилю і смаження. Помістіть деко в робочу камеру та готуйте тріску й овочі відповідно до налаштувань.

Для приготування заправки змішайте бальзамічний оцет, гірчицю, мед, сіль і перець у скляній банці. Додайте оливкову олію, закрийте банку й добре потрусіть нею впродовж 1 хвилини.

Перед подачею змішайте руколу з теплими овочами й замаринуйте салат заправкою. Подавайте рибу на салаті.

Налаштування

Режим роботи:  | AirFry
Температура: 210 °C
Тривалість: 20 хв
Рівень: 2

Банани з фісташково-медовою начинкою

Тривалість приготування: 25 хв

Порцій: 4

Інгредієнти

50 г фісташок | очищених

1 дрібка солі

4 банани

2 ст. л. лісового меду

Налаштування

Режим роботи:  | AirFry

Температура: 200 °C

Тривалість приготування: 8 хв

Рівень: 2

Приладдя

Сковорода

Деко для гриля та смаження

Універсальний піддон

Приготування

Крупно подрібніть фісташки й трохи обсмажте їх на сковороді. Додайте сіль. Зніміть із плити та залиште на деякий час охолоджуватися.

Установіть деко для гриля та смаження на універсальний піддон. Розріжте банани навпіл за довжиною, не знімаючи шкірку, і покладіть їх на деко для грилю і смаження стороною розрізу вгору. Змішайте мед із фісташками. Розподіліть суміш із меду й фісташок на половинки бананів. Поставте банани в духовку та випікайте.

Рецепти AirFry

Паштейш-де-ната

Тривалість приготування: 60 хв

Порцій: 12

Для паштейша

Яєць: 2, розміру М

37 г крему заварного ванільного для приготування

200 мл молока, жирністю 3,5 %

250 мл вершків

70 г цукру

1 дрібка солі

приблизно 275 г листового тіста

Для посипання

1 ч. л. цукрової пудри

1 дрібка кориці

Для змащування форми

1 ч. л. вершкового масла

Приладдя

Сито

Деко для 12 кексів

Віничок

Качалка

Решітка

Приготування

Збийте яйця і пропустіть їх через сито. Розмішуйте 5 ст. л. молока із заварним кремом і яйцями до однорідної маси. Додайте решту молока, вершки, цукор і сіль і, помішуючи, доведіть цю суміш до кипіння. Зніміть каструлю з варильної поверхні й додайте заварний крем, помішуючи. Доведіть до кипіння, перемішуючи. Перелийте крем у миску, накрийте й залиште охолоджуватися.

Змастіть олією деко. Розкатайте листове тісто й виріжте з нього 12 кругів діаметром 10 см. Помістіть вирізані круги в кожне заглиблення форми для кексів і щільно притисніть їх, щоб на дні не було бульбашок і щоб тісто не звисало.

Розподіліть заварний крем на 12 заглиблень. Поставте форму для кексів на решітці в духову піч. Випікайте, доки на заварному кремі не з'являться коричневі плями.

Змішайте цукрову пудру й корицю і посипте теплу випічку. Після цього вийміть кекси з форми та залиште на решітці охолоджуватися.

Налаштування

Режим роботи:  | AirFry

Температура: 200 °C

Тривалість приготування: 18 хв

Рівень: 2

Паштейш-де-ната, веганський рецепт

Тривалість приготування: 60 хв

Порцій: 12

Для паштейша

500 мл вівсяного молока

40 г картопляного крохмалю

40 г цукру

1 стручок ванілі

приблизно 275 г листового тіста

¼ ч. л. кориці, меленої

Для сервірування

¼ ч. л. кориці, меленої

Приладдя

Деко для 12 кексів

Віничок

Каструля

Качалка

Решітка

Приготування

Змішайте 4 ст. л. вівсяного молока з крохмалем і поки відкладіть цю суміш. Проваріть решту вівсяного молока з цукром, ванільною серцевиною і стручком. Приготовлене вівсяне молоко з крохмалем влийте у вівсяне молоко, що кипить. Загустий заварний крем довести до кипіння й варити приблизно 1 хвилину, помішуючи, перелити в миску, накрити й залишити охолоджуватися.

Листове тісто згорнути в щільний рулет, нарізати 12 смужок і поставити в холодне місце. Вийміть одну смужку тіста й розкачайте його в круг діаметром приблизно 10 см. Помістіть вирізаний круг у заглиблення форми для мафінів і щільно притисніть їх,

щоб на дні не було бульбашок і щоб тісто не звисало. Повторіть для решти 11 заглиблень.

Заповнюйте заглиблення заварним кремом максимум на ¾. Помістіть деко для кексів на решітці в духову шафу й відразу випікайте відповідно до налаштувань. Щоб отримати характерний для паштейш-де-ната смак, запікайте, щоб на кексах утворилися кілька темних плям. Перед подачею притрусіть корицею.

Налаштування

Етап приготування 1

Режим роботи:  | AirFry

Температура: 210 °C

Тривалість приготування: 25 хв

Рівень: 2

Етап приготування 2

Режим роботи:  | AirFry

Температура: 245 °C

Тривалість приготування: 10 хв

Рівень: 2

Технічний регламент

Ця компанія Miele підтверджує, що ця духові шафа відповідає всім Директиві 2014/53/ЄС.

Повний текст відповідності приладу європейським технічним регламентами можна знайти за посиланням:

- Продукти, Завантажити, за адресою www.miele.ua
- Запит сервісу, інформації, інструкції з експлуатації можна подати, зайшовши на онлайн посилання <https://www.miele.ua/uk/domestic/customer-information-385.htm>, вказавши модель продукту або серійний номер.

Діапазон частот модуля бездротової локальної мережі	2,4000– 2,4835 ГГц
---	-----------------------

Максимальна потужність передавача модуля бездротової локальної мережі < 100 мВт

Авторські права та ліцензії для комунікаційного модуля

Для експлуатації цього комунікаційного модуля та керування ним Miele використовує власне програмне забезпечення та програмне забезпечення сторонніх виробників, яке не підпадає під умови так званої ліцензії Open Source. Це програмне забезпечення або його компоненти захищені авторським правом. Юридичні права, що стосуються авторського права Miele та третіх сторін, не мають порушуватися.

Крім того, цей комунікаційний модуль містить програмні компоненти, які розповсюджуються згідно з умовами ліцензійної угоди Open Source. Ви можете переглянути компоненти Open Source, відповідну інформацію про авторські права, копії відповідних дійсних умов ліцензії та (у разі потреби) додаткові відомості щодо умов ліцензії у веббраузері за IP-адресою (*http://<ip-адреса>/Licenses*). Зазначені там положення про відповідальність і гарантії відповідно до умов ліцензії Open Source застосовуються лише до відповідних власників авторських прав.

Гарантія якості товару

Шановний покупець!

Гарантійний термін експлуатації виробу становить 24 місяця з дати продажу, за умови використання виробу винятково в особистих, сімейних, домашніх та інших потребах, які не пов'язані зі здійсненням підприємницької діяльності.

Протягом зазначеного терміну Ви можете реалізувати свої права на безкоштовне усунення недоліків у роботі виробу та задоволення інших установлених законодавством вимог споживача відносно якості виробу, за умови використання його за призначенням і дотримання вимог під час установлення, підключення і експлуатації виробу, які зазначено у даній інструкції.

Звертаємо Вашу увагу на те, що початок дії гарантійних зобов'язань залежить від правильного заповнення відомостей про продаж, а для виробів, що вимагають спеціального установлення та підключення, відомостей про установлення та підключення. Вимагайте заповнення!

Щоб уникнути непорозумінь, зберігайте, будь ласка, документи, які засвідчують факт купівлі товару та/або надання послуг, пов'язаних з його установкою та підключенням.

Увага! На виробі має бути вказано унікальний заводський номер. Заводський номер дозволяє дізнатися точну дату виробництва виробу.

У випадку усунення сервісною службою Miele несправностей устаткування під час дії гарантійного терміну шляхом заміни деталі зазначеного устаткування, клієнт зобов'язаний повернути представникові сервісної служби демонтовану деталь після закінчення ремонту (у момент усунення несправності устаткування).

Гарантійне обслуговування не здійснюється у випадках:

- неналежного зберігання та/або недбалого транспортування;
- недотримання правил установки і підключення;
- ремонту, розбирання та інших втручань особами, що не мають повноважень на надання даних послуг;
- виявлення механічних пошкоджень товару;
- виявлення слідів впливу хімічних речовин;

- неправильного застосування дозуючих мийних засобів та витратних матеріалів;
- включення в електричну мережу з нестабільними параметрами (що не відповідають ДСТУ);
- виявлення пошкоджень, спричинених екстремальними кліматичними умовами при транспортуванні, зберіганні та експлуатації;
- пошкоджень товару тваринами або комахами;
- протиправних дій третіх осіб;
- надзвичайних обставин (пожежі, zalivanja, стихійних лих і т.п.)
- порушення функціонування товару внаслідок попадання у внутрішні робочі блоки сторонніх предметів, тварин та комах.

Гарантійне обслуговування не поширюється на:

- зазначені у даній Інструкції з експлуатації роботи щодо регулювання, чищення та іншого догляду за виробом;
- заміну витратних матеріалів (фільтри, лампи освітлення, гумові ущільнювачі дверцят/люків, мішки-пилосбірники, слюдяні пластики і т.п.);
- зміну відтінку кольору, глянцевої частин устаткування під час експлуатації.

Недоліками товару не є шуми, пов'язані із принципами роботи окремих комплектуючих виробів, що входять до складу товару:

- вентиляторів,
- масляних/повітряних доводчиків дверей,
- водяних клапанів,
- електричних реле,
- електродвигунів,
- ременів,
- компресорів,

а також шуми, спричинені природним зношуванням (старінням) матеріалів:

- потріскування при нагріванні/охолодженні,
- скрипи,
- незначне стукотіння рухливих механізмів.

З питань щодо технічного обслуговування або придбання додаткового устаткування та витратних матеріалів просимо звертатися до продавця, у якого Ви придбали цей виріб, або в один із сервісних центрів Miele.

Форма N 2-гарант

ТОВ « Міле » 01033 м.Київ, вул.Жилянська, 48,50а

Виробник (продавець) (найменування підприємства, організації, юридична адреса)

Ідентифікаційний код згідно з ЄДРПОУ 3209997

Код згідно з ДКУД

Найменування товару згідно з нормативним документом, марка **H 2465 B, H 2861 B, H 2861-1 B**

ГАРАНТІЙНИЙ ТАЛОН

Заводський номер _____ Дата виготовлення _____

прізвище, ім'я, по батькові відповідальної особи виробника (продавця)

(підпис)

М. П.

Продавець ТОВ "Міле" 01033 м.Київ, вул.Жилянська, 48,50а

Дата продажу _____ Ціна _____ (гривень)

прізвище, ім'я, по батькові відповідальної особи виробника (продавця)

(підпис)

М. П.

Товар прийнято на гарантійне обслуговування: ТОВ « Міле » 01033, м.Київ,
вул.Жилянська,48,50а

Дата взяття товару на гарантійний облік _____
(рік, місяць, число)

Номер, за яким товар взято на гарантійний облік _____

(прізвище, ім'я, по батькові відповідальної особи виконавця)

(підпис)

М. П.

Облік робіт з технічного обслуговування та гарантійного ремонту

Дата	Опис недоліків	Зміст виконаної роботи, найменування і тип замієних комплектуючих виробів, складових частин	Підпис виконавця

Примітка. Додатково вноситься інформація про роботи, що виконані з метою запобігання виникненню пожежі.

Гарантійний термін експлуатації продовжено до _____ 20__ р.

до _____ 20__ р.

до _____ 20__ р.

(прізвище, ім'я, по батькові відповідальної особи виконавця)

(підпис)

М. П.

Товар уцінено _____
(дата і номер опису-акта уцінення товару)

Нова ціна _____ гривень
(сума словами)

(прізвище, ім'я, по батькові відповідальної особи виконавця)

(підпис)

Корінець відривного талона на гарантійний ремонт протягом 2 років
(місяців) гарантійного терміну експлуатації №

Виконавець _____
(наменування підприємства, організації, юридична адреса)

_____ (рік, місяць, число)

Вилучено _____ (підпис)
(прізвище, ім'я, по батькові відповідальної особи виконавця) М. П.

Виробник (продавець) : ТОВ "Міле", 01033, м.Київ,
вул.Жиланська,48,50а
Ідентифікаційний код 32709997 Код згідно з ДКУД
згідно з ЄДРПОУ

ВІДРИВНИЙ ТАЛОН

на гарантійний ремонт протягом 2 років гарантійного терміну експлуатації

Найменування товару згідно з нормативним документом, марка
Н 2465 В, Н 2861 В, Н 2861-1 В

Заводський номер _____ Дата виготовлення _____ (рік, місяць, число)

(прізвище, ім'я, по батькові відповідальної особи виробника (продавця)) _____ (підпис)
М. П.

Заповнює продавець

Продавець ТОВ "Міле", 01033, м.Київ, вул.Жиланська,48,50а
(наменування підприємства, організації, юридична адреса)

Дата продажу _____ (рік, місяць, число)

_____ (прізвище, ім'я, по батькові відповідальної особи виконавця) _____ (підпис)

Корінець відривного талона на гарантійний ремонт протягом 2 років
(місяців) гарантійного терміну експлуатації №

Виконавець _____
(наменування підприємства, організації, юридична адреса)

_____ (рік, місяць, число)

Вилучено _____ (підпис)
(прізвище, ім'я, по батькові відповідальної особи виконавця) М. П.

Виробник (продавець) : ТОВ "Міле", 01033, м.Київ,
вул.Жиланська,48,50а
Ідентифікаційний код 32709997 Код згідно з ДКУД
згідно з ЄДРПОУ

ВІДРИВНИЙ ТАЛОН

на гарантійний ремонт протягом 2 років гарантійного терміну експлуатації

Найменування товару згідно з нормативним документом, марка
Н 2465 В, Н 2861 В, Н 2861-1 В

Заводський номер _____ Дата виготовлення _____ (рік, місяць, число)

(прізвище, ім'я, по батькові відповідальної особи виробника (продавця)) _____ (підпис)
М. П.

Заповнює продавець

Продавець ТОВ "Міле", 01033, м.Київ, вул.Жиланська,48,50а
(наменування підприємства, організації, юридична адреса)

Дата продажу _____ (рік, місяць, число)

_____ (прізвище, ім'я, по батькові відповідальної особи виконавця) _____ (підпис)

Звертний бік від'язного талона

Заповнює виконавець

Виконавець

(найменування підприємства, організації)

юридична адреса)

Номер, за яким товар взято на гарантійний облік:

Причина ремонту:

Назва заміненого комплектуючого виробу, складової частини:

Дата проведення ремонту (рік, місяць, число):

Підпис виконавця:

(прізвище, ім'я, по батькові відповідальної особи виконавця)

Підпис споживача, що підтверджує виконання
робіт з гарантійного ремонту

(підпис) (дата)

М. П.

Звертний бік від'язного талона

Заповнює виконавець

Виконавець

(найменування підприємства, організації)

юридична адреса)

Номер, за яким товар взято на гарантійний облік:

Причина ремонту:

Назва заміненого комплектуючого виробу, складової частини:

Дата проведення ремонту (рік, місяць, число):

Підпис виконавця:

(прізвище, ім'я, по батькові відповідальної особи виконавця)

Підпис споживача, що підтверджує виконання
робіт з гарантійного ремонту

(підпис) (дата)

М. П.

Виробник:

Міле & Ці. КГ, Карл-Міле-Штраسه, 29, 33332 Г'ютерсло, Німеччина
Miele & Cie. KG, Carl-Miele-Straße 29, 33332 Gütersloh, Deutschland

Виготовлено на заводі:

Міле & Ці. КГ, Карл-Міле-платц, 1, 59302 Ольде, Німеччина
Miele & Cie. KG, Carl-Miele-Platz 1, 59302 Oelde, Deutschland

Уповноважений представник виробника в Україні:

ТОВ «Міле»

вул. Жилианська 48, 50А

01033 Київ, Україна

Телефон: + 38 (044) 496 0300

Internet: www.miele.ua

E-mail: info@miele.ua



H 2465 B, H 2861 B, H 2861-1 B

uk-UA

M.-Nr. 12 433 230 / 00