

















Інструкція з експлуатації Холодильник



Обов'язково прочитайте інструкції з експлуатації та монтажу перед встановленням, інсталяцією та введенням в експлуатацію. Завдяки цьому ви захистите себе та уникнете пошкоджень.

ЗМІСТ

Заходи безпеки та застереження	5
Ваш внесок в охорону навколишнього середовища	18
Установлення	19
Місце монтажу	19
Кліматичний клас	20
Вимоги до вентиляції	20
Монтаж кількох холодильників	21
Монтаж впритул (side-by-side)	21
Зміна упору дверцят	21
Монтаж настінної дистанційної планки з комплекту	22
Монтаж холодильника	22
Вирівнювання холодильника	23
Монтаж приладу в кухонний гарнітур	24
Розміри вбудовування	26
Підключення електроживлення	29
Енергозбереження	31
Опис приладу	32
Огляд приладу	32
Головний екран	34
Розуміння принципу керування	34
Режим налаштування 	35
Оформлення внутрішнього простору	37
Переміщення дверної полиці з механізмом точного налаштування	37
Заміна дверної полиці з механізмом точного налаштування	37
Перестановка дверних полиць/полиць для пляшок	38
Закріплення лотка для яєць	38
Переміщення чи зняття тримача для пляшок	38
Перестановка полиці/полиці з підсвічуванням	38
Переміщення поділеної полиці	39
Перестановка поділеної полиці	39
Перестановка полиці для пляшок	39
Місце для дека з випічкою	40
Використання підставки для пляшок із розмежувальною пластиною	40
Виймання та повторне встановлення органайзера	40
Заміна вугільного фільтра	41
Супутнє устаткування	41
Устаткування, що можна придбати додатково	41

Ввімкнення і вимкнення приладу	43
Перед першим використанням.....	43
Підключення приладу.....	43
Заповнення та встановлення контейнера для води в розпилювачі.....	43
Увімкнення приладу.....	43
Вимкнення приладу.....	43
Дотримання вказівок у разі тривалої відсутності.....	44
Правильні температури	45
Індикація температури.....	46
Налаштування температури.....	46
Можливі значення для налаштування.....	46
Застосування функції SuperCool	47
Програмування інших установок	48
Пояснення до відповідних налаштувань.....	48
Режим «Вечірка» 	48
Режим «Відпустка» 	48
Увімкнення функції блокування  / 	49
Режим «Шабат» 	50
Інформація про режим «Шабат» 	50
Змінення часу до спрацювання сигналу про відчинені дверцята 	51
Miele@home.....	51
Змінення гучності попереджувального та звукового сигналів  / 	53
Змінення яскравості дисплея 	54
Вимкнення режиму презентації 	54
Скидання до заводських налаштувань 	54
Інформація 	54
Індикатор заміни вугільного фільтра 	55
Режим очищення 	55
Сигнал про відчинені дверцята	56
Зберігання продуктів у холодильному відділенні	57
Різні зони охолодження.....	57
Не придатні для зберігання в холодильному відділенні продукти.....	58
Вказівки щодо закупівлі продуктів харчування.....	58
Правильне зберігання продуктів.....	59
Зберігання продуктів у зоні PerfectFresh Active	60
Зона PerfectFresh Active.....	60
Вологе відділення.....	60
Розпилювач (Humidifier ).....	62
Сухе відділення.....	63

ЗМІСТ

Розморожування	65
Чищення та догляд	66
Вказівки щодо вибору мийних засобів	66
Підготовка холодильника до очищення	67
Очищення внутрішнього простору.....	67
Очищення устаткування вручну або в посудомийній машині	68
Виймання та демонтаж устаткування для очищення	69
Очищення фронту приладу і бічних стінок	74
Очищення ущільнення дверцят	75
Очищення вентиляційних профілів	75
Після чищення.....	75
Що робити, якщо	76
Причини звуків	85
Сервісна служба	86
Куди звертатись у разі виникнення несправностей	86
База даних EPREL	86
Гарантійний строк.....	86
Гарантія якості товару	88
Технічний регламент	93
Авторські права й ліцензії	94

Заходи безпеки та застереження

Цей холодильник відповідає нормам технічної безпеки. Неправильна експлуатація може призвести до травмування людей і пошкодження приладу.

Перш ніж розпочинати використовувати холодильник, уважно прочитайте інструкцію з монтажу й експлуатації. Вона містить важливі вказівки щодо встановлення, безпеки, використання та обслуговування. Так можна запобігти травмуванню людей і пошкодженню холодильника.

Відповідно до норми IEC 60335-1 компанія Miele наполегливо рекомендує прочитати та враховувати всю доступну інформацію, а також попередження, вказівки з безпеки та встановлення холодильника.

Miele не несе відповідальності за пошкодження, спричинені через недотримання цих вказівок.

Дбайливо зберігайте цю інструкцію з експлуатації та монтажу й за можливості передайте її наступному власнику приладу.

Заходи безпеки та застереження

Використання за призначенням

► Холодильник призначений для побутового використання та застосування в умовах, схожих до побутових, як-от

- у магазинах, офісах і подібних робочих приміщеннях
- у сільськогосподарських садибах
- для використання гостями в готелях, мотелях, пансіонатах зі сніданком та інших типових житлових приміщеннях.

Цей прилад не призначений для використання на відкритому повітрі.

► Використовуйте прилад виключно у домашньому господарстві для зберігання та охолодження продуктів.

Використання приладу з іншою метою є неприпустимим.

► Холодильник не підходить для зберігання та охолодження лікарських засобів, плазми крові, лабораторних препаратів або подібних речовин чи продуктів, що лежать в основі Директиви щодо медичних продуктів. Неправильне використання холодильника може призвести до пошкодження або псування товарів, які в ньому зберігаються. Крім того, холодильник не призначений для роботи у вибухонебезпечних зонах.

Компанія Miele не несе відповідальності за можливі пошкодження, причиною яких є неналежне використання або неправильна експлуатація приладу.

► Особам (зокрема дітям), які за станом здоров'я або за браком досвіду чи відповідних знань не можуть впевнено користуватися холодильником, не рекомендується експлуатувати його без нагляду з боку відповідальної особи.

Таким особам можна використовувати холодильник без нагляду лише за умови, що вони отримали інструктаж щодо безпечної експлуатації та розуміють пов'язані з експлуатацією небезпеки.

Якщо у Вас є діти

- ▶ Діти до 8 років повинні знаходитись на безпечній відстані від приладу або під постійним наглядом.
- ▶ Діти старше восьми років можуть керувати холодильником без нагляду, якщо вони настільки опанували роботу з ним, що можуть робити це впевнено. Діти повинні розуміти можливу небезпеку, пов'язану з експлуатацією приладу.
- ▶ Дітям не дозволяється очищати холодильник без нагляду.
- ▶ Не залишайте без нагляду дітей, якщо вони знаходяться поблизу приладу. Ніколи не дозволяйте дітям грати із приладом.
- ▶ **Небезпека задухи!** Діти під час гри можуть залізти в пакувальний матеріал (наприклад, пластикову плівку) або вдягти його на голову і затягнути. Тримайте пакувальний матеріал подалі від дітей.

Заходи безпеки та застереження

Техніка безпеки

► Система циркуляції холодоагенту перевірена на герметичність. Холодильник відповідає нормам безпеки та чинним директивам ЄС.



► Цей холодильник містить холодоагент ізобутан (R600a), природний газ, який є високо екологічним, проте легкозаймистим. Холодоагент не шкодить озоновому шару та не підвищує парниковий ефект.

Використання цього холодоагенту, який не шкодить довкіллю, частково спричиняє збільшення рівня шуму, що виробляється приладом. Окрім шумів компресора можуть виникати аеродинамічні шуми в загальному холодильному циклі. Цих ефектів, на жаль, не можна уникнути, але вони не впливають на потужність холодильника.

Під час транспортування, вбудовування/встановлення необхідно стежити, щоб не пошкодити жоден із циркуляційних контурів холодоагенту. Викид холодоагенту може спричинити травмування очей.

У разі пошкодження:

- Уникайте відкритого полум'я або джерел іскріння.
- Від'єднайте холодильник від електромережі.
- Провітріть приміщення, у якому розташований прилад, протягом кількох хвилин.
- Зверніться до сервісної служби.

Заходи безпеки та застереження

- ▶ Чим більше холодоагенту в холодильнику, тим більшим має бути приміщення, у якому буде розміщено холодильник. У разі витоку в надто малих приміщеннях можливе виникнення легкозаймистої газоповітряної суміші. Для 8 г холодоагенту слід використовувати приміщення не менше 1 м³. Кількість холодоагенту вказано на табличці всередині холодильника.
- ▶ Технічні характеристики (запобіжник, напруга і частота живлення), вказані на типовій табличці повинні співпадати з даними електромережі, щоб запобігти пошкодженню приладу. Порівняйте їх перед підключенням або проконсультуйтеся з фахівцем-електриком.
- ▶ Електробезпека приладу гарантована тільки в тому випадку, якщо він підключений до системи захисного заземлення згідно інструкцій. Дуже важливо дотримуватись цієї основної умови забезпечення електробезпеки. У разі сумніву проконсультуйтеся із фахівцем-електриком.
- ▶ Можлива тимчасова або постійна робота на відокремленій або немережевій синхронній системі електропостачання (наприклад, автономні мережі, резервні системи). Необхідною умовою експлуатації є відповідність системи енергопостачання вимогам стандарту EN 50160 або подібного. Захисні заходи, передбачені в побутових установках і в цьому виробі Miele, мають також забезпечувати їхнє функціонування й роботу в автономному режимі або в режимі несинхронної роботи, або ж їх слід замінити еквівалентними заходами в установці. Як описано, наприклад, в актуальній публікації VDE-AR-E 2510-2.
- ▶ У разі пошкодження мережевого проводу, який входить до комплекту постачання, його необхідно замінити на оригінальний шнур живлення, щоб уникнути виникнення небезпеки для користувача. Використання виключно оригінальних запасних частин Miele гарантує належну техніку безпеки.

Заходи безпеки та застереження

- ▶ Багатомісні розетки не забезпечують належної безпеки (небезпека займання внаслідок перегріву). Не підключайте за їх допомогою прилад до електромережі.
- ▶ Якщо вода потрапить на струмопровідні деталі або на мережевий кабель, це може призвести до короткого замикання. З метою безпеки не встановлюйте холодильник у місцях розбризкування води/вологи (наприклад, гараж, пральня).
- ▶ Цей прилад не можна використовувати в нестационарних умовах (наприклад, кораблях).
- ▶ Пошкодження приладу можуть становити загрозу Вашій безпеці. Перевірте відсутність зовнішніх пошкоджень. У випадку їх наявності не вмикайте прилад.
- ▶ Цей прилад не призначений, щоб використовувати у вбудованому стані.
- ▶ Під час проведення робіт з монтажу та обслуговування, а також при здійсненні ремонтних робіт необхідно від'єднати прилад від мережі. Прилад вважається повністю відімкнутим від електромережі лише тоді, якщо виконана одна із наступних вимог:
 - вимкнено запобіжники на електрощитку або
 - повністю викручено нарізний запобіжник на електрощитку, або
 - мережевий кабель вийнятий з розетки. При від'єднанні від мережі не тягніть за провід, тримайтеся за вилку.
- ▶ Внаслідок неправильно виконаних робіт з монтажу, техобслуговування або ремонтних робіт може виникнути серйозна небезпека для користувача. Роботи з монтажу та обслуговування повинні виконувати лише авторизовані фахівці Miele.
- ▶ Гарантія втрачає силу, якщо ремонтні роботи морозильника були проведені не авторизованими фахівцями Miele.

Заходи безпеки та застереження

- ▶ Пошкоджені деталі необхідно замінювати виключно оригінальними запчастинами Miele. Тільки за такої умови Miele гарантує, що деталі повністю відповідають вимогам безпеки.
- ▶ Цей холодильник оснащено спеціальним освітлювальним засобом через особливі вимоги (наприклад, щодо температури, вологості, хімічної стійкості, зносостійкості та вібрації). Цей елемент освітлення можна використовувати лише за прямим призначенням. Елемент освітлення непридатний для освітлення приміщень. Сервісне обслуговування мають виконувати лише авторизовані спеціалісти або фахівці сервісної служби Miele. Цей холодильник містить кілька енергозберігаючих джерел світла щонайменше класу F.

Заходи безпеки та застереження

Належне встановлення

- ▶ Змініть сторону відкриття дверцят (за необхідності) відповідно до інструкції з монтажу, що йде в комплекті.
- ▶ Холодильники з літерою «S» у кодї моделі можуть бути встановлені поруч один з одним у вигляді комбінації «side-by-side»:
 - Установіть відповідно до інструкції з монтажу, що йде в комплекті.
 - Не змінюйте дверні петлі, оскільки розташування холодильників визначено за умовчанням.
- ▶ Установлюйте холодильник із допомогою другої особи.

Належна експлуатація

- ▶ Холодильник розраховано на певний кліматичний клас (діапазон температур у приміщенні), меж якого необхідно дотримуватися. Кліматичний клас зазначено на типовій табличці всередині холодильника. Нижча температура у приміщенні призводить до збільшення часу простою компресора, у результаті чого прилад не зможе підтримувати необхідну температуру.
- ▶ Вентиляційні отвори не повинні бути закриті або заставлені. Необхідно забезпечити вільне відведення повітря. Внаслідок цього зростуть витрати електроенергії, крім того, не виключена ймовірність пошкодження окремих елементів конструкції.
- ▶ Якщо Ви зберігаєте в приладі або на його дверцятах продукти із вмістом жиру або масла, стежте, щоб жир або масло випадково не пролилися на пластикові деталі приладу. Інакше від контакту із пластиком можливе утворення тріщин.
- ▶ Небезпека займання і вибуху. Заборонено зберігати в приладі вибухонебезпечні матеріали (наприклад, аерозолі). Займісті гази можуть зайнятися від електричних деталей.
- ▶ Небезпека вибуху. Не використовуйте в приладі електричні пристрої (наприклад, для подрібнення льоду). Можуть утворитися іскри.
- ▶ Небезпека травмування користувача та пошкодження приладу. Не зберігайте в морозильному відділенні бляшанки і пляшки з газованими напоями або рідинами, які можуть замерзнути. Бляшанки або пляшки можуть тріснути.
- ▶ Небезпека травмування користувача та пошкодження приладу. Виймайте пляшки, які помістили в морозильне відділення для швидкого охолодження, не пізніше ніж через годину. Пляшки можуть тріснути.
- ▶ Небезпека травмування. Не торкайтеся замороженого продукту та металевих деталей вологими руками. Руки можуть замерзнути.

Заходи безпеки та застереження

▶ Небезпека травмування. Не беріть кубики льоду та морозиво до рота відразу після виймання з морозильного відділення. Через дуже низьку температуру заморожені продукти можуть примерзнути до губ або язика.

▶ Не допускається повторне заморожування підталих або розморожених продуктів харчування. Необхідно якомога швидше вжити їх у їжу, тому що вони можуть втратити свою поживну здатність або зіпсуватися. Відварені та смажені продукти після відтавання можна заморожувати повторно.

▶ При вживанні в їжу прострочених продуктів існує небезпека отруєння.

Термін зберігання продуктів залежить від таких факторів, як ступінь свіжості, якість продуктів та температура зберігання. Враховуйте вказівки виробника щодо умов і строків зберігання продуктів!

Для приладів з нержавіючої сталі актуальне наступне:

▶ Покриття з нержавіючої сталі псується і втрачає захисні властивості перед забрудненнями. Не клейте записки, прозорі та інші клейкі стрічки та подібні речі на поверхні з високоякісної нержавіючої сталі.

▶ Поверхні схильні до подряпин. Навіть магніти можуть стати причиною подряпин.

Приладдя й запчастини

▶ Використовуйте лише оригінальне устаткування Miele. Під час встановлення або вбудовування інших деталей право на гарантійне обслуговування буде втрачено. Крім того, може бути втрачена гарантована якість приладу.

▶ Miele надає гарантію на постачання запчастин після завершення серійного виробництва вашого холодильного обладнання на термін до 15 років (не менше 10 років).

Чищення та догляд

- ▶ Забороняється обробляти ущільнення дверцят за допомогою масел і жирів.
Внаслідок цього ущільнення стане згодом пористим.
- ▶ Пара за умови використання пароочищувачів може потрапити на струмопровідні деталі і спричинити коротке замикання.
Не використовуйте для чищення приладу пароочищувачі.
- ▶ Гострі предмети пошкоджують холодогенератор і прилад вийде з ладу. Тому не використовуйте гострі предмети для:
 - видалення інею та льоду,
 - відділення примерзлих формочок для льоду та продуктів.
- ▶ Не допускається використання для відтавання морозильної зони електронагрівачів або свічок. Можна пошкодити пластмасове покриття.
- ▶ Не допускається використання засобів для відтавання в аерозольній упаковці або засобів проти зледеніння. Вони можуть бути небезпечні для здоров'я, виділяти вибухонебезпечні гази або містити в складі роз'їдаючі пластмасу розчинники або горючі речовини.

Транспортування

- ▶ Транспортуйте прилад у вертикальному положенні і в транспортувальній упаковці, щоб уникнути пошкоджень..
- ▶ Небезпека травмування користувача та пошкодження приладу. Транспортуйте прилад із допомогою 2 особи, оскільки він дуже важкий.

Заходи безпеки та застереження

Утилізація відпрацьованого приладу

▶ Граючись, діти можуть закритися в холодильнику й задихнутися.

- Зніміть дверцята приладу.
- Вийміть бокси.
- Розташуйте полиці в холодильнику так, щоб діти не могли легко потрапити всередину.
- Утилізуючи старий холодильник, необхідно вивести з ладу замок. Саме це дасть змогу запобігти ситуаціям, коли діти під час гри замикаються всередині та наражають своє життя на небезпеку.

▶ Небезпека ураження електричним струмом!

- Відріжте вилку від шнура живлення.
- Відріжте мережевий кабель від старого приладу.

▶ Утилізуйте його окремо від старого приладу.

▶ Під час і після утилізації переконайтеся, що біля холодильника немає бензину або інших легкозаймистих газів чи рідин.

▶ Небезпека займання через витік мастила або холодоагента! Холодоагент і мастило, що містяться в приладі є легкозаймистими. Витікаючий холодоагент або мастило можуть зайнятися, якщо їх концентрація достатньо висока й вони контактують із зовнішнім джерелом тепла.

Під час утилізації переконайтеся, що холодильний контур не пошкоджено, щоб уникнути неконтрольованого витоку холодоагенту (інформація на заводській табличці) чи мастила.

▶ Викид холодоагенту може спричинити травми очей! Стежте за тим, щоб не пошкодити деталі морозильного контуру, наприклад,

- проколюванням каналів холодоагенту у випарнику,
- згинанням циркуляційних трубок,
- нанесенням подряпин на покриття.

Заходи безпеки та застереження

Символ на компресорі (залежно від моделі)

Ця підказка важлива лише для переробки. При нормальній експлуатації не виникає жодної небезпеки.



- ▶ Масло в разі проковтування або потраплення в дихальні шляхи може призвести до смерті.

Ваш внесок в охорону навколишнього середовища

Утилізація транспортувальної упаковки

Упаковка захищає прилад від пошкоджень під час транспортування. Матеріали, з яких виготовлена упаковка, безпечні для навколишнього середовища і легко утилізуються, тому підлягають переробці.

Повернення упаковки для її вторинної переробки дозволяє економно витратити сировину та зменшувати кількість відходів. Ваш продавець забере упаковку.

Утилізація відпрацьованого приладу

Електричні й електронні прилади містять цінні матеріали. Вони також містять певні речовини, суміші та деталі, які необхідні для функціонування і безпеки приладів. За умов неналежного використання відпрацьованого приладу або в разі його потрапляння в побутове сміття такі речовини можуть завдати шкоди здоров'ю людини або довкіллю. Тому в жодному разі не утилізуйте відпрацьований прилад разом із побутовим сміттям.

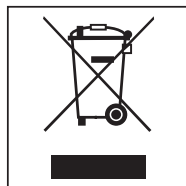

Натомість віднесіть прилад до офіційного пункту утилізації відпрацьованих електричних і електронних приладів свого міста, продавця або компанії Miele. За видалення особистих даних на відпрацьованому приладі відповідальність несе користувач.

Простежте за тим, щоб до відправлення холодильника на відповідну екологічну утилізацію його труби не було пошкоджено.

Так можна переконатися, що холодоагент, який знаходиться в холодильному циклі, а також мастило з компресора не потраплять у довкілля.

Простежте, щоб до відправлення на утилізацію прилад зберігався в недоступному для дітей місці. Інформацію про це викладено в інструкції з експлуатації та монтажу в розділі «Заходи безпеки та застереження».

Місце монтажу

 **Небезпека пошкодження через високу вологість.**

За високої вологості конденсат збирається на зовнішніх поверхнях холодильника та може призвести до корозії.

Конденсат може спричинити корозію на зовнішніх стінках приладу.

Розташуйте холодильник у сухому та/або добре провітрюваному приміщенні з достатнім рівнем вентиляції.

Після встановлення переконайтеся, що дверцята приладу правильно зачиняються, а також забезпечено достатні вентиляційні отвори.

 **Небезпека пошкодження та займання через прилади, які генерують тепло.**

Прилади, які генерують тепло, можуть зайнятися та призвести до займання холодильника.

Не ставте на холодильник пристрої, що випромінюють тепло, як от міні-духовки, подвійні панелі конфорок або тостери.

 **Небезпека пошкодження приладу та займання через відкрите полум'я.**

Відкрите полум'я може призвести до займання холодильника.

Стежте, щоб відкрите полум'я, наприклад свічки, знаходилося подалі від холодильника.

Для монтажу найкраще підходить сухе приміщення з хорошою вентиляцією.

Під час вибору місця монтажу врахуйте, що енергоспоживання холодильника підвищується, якщо його розміщено біля опалювального приладу, варильної поверхні або інших джерел тепла. Уникайте потрапляння прямих сонячних променів. Чим вища температура у приміщенні, тим довше працює компресор, що у свою чергу збільшує витрати енергії.

Під час установки приладу звертайте увагу на таке:

- Розетка не має розміщуватися позаду приладу, а має бути легко досяжною в аварійному випадку.
- Вилка та мережевий кабель не мають торкатися задньої стінки приладу, оскільки можуть пошкодитися внаслідок вібрації холодильника.
- Також не підключайте інші прилади до гнізда на задній стінці пристрою.
- Не розміщуйте та не використовуйте кілька розеток, розподільних блоків або інших електронних пристроїв (наприклад, галогенних трансформаторів) на задній панелі пристрою.
- Підлога на місці монтажу повинна бути рівною й мати ту саму висоту, що й підлога довкола.

Установлення

Кліматичний клас

Холодильник розраховано на певний кліматичний клас (діапазон температур у приміщенні), меж якого необхідно дотримуватися. Кліматичний клас зазначено на типовій табличці всередині холодильника.

Кліматичний клас	Температура у приміщенні
SNCH	від +10 до +32 °C
N	від +16 до +32 °C
ST	від +16 до +38 °C
T	від +16 до +43 °C

Нижча температура у приміщенні призводить до збільшення часу простою компресора. Це може сприяти підвищенню температури в холодильнику, і, як наслідок, спричинити його пошкодження.

Вимоги до вентиляції

 **Небезпека пошкодження приладу та займання через недостатню вентиляцію.**

Якщо не забезпечено достатню вентиляцію холодильника, компресор вмикатиметься частіше та працюватиме довше. Це призведе до підвищення енергоспоживання та збільшення робочої температури компресора, що може спричинити його пошкодження.

Стежте за тим, щоб було забезпечено достатню вентиляцію холодильника.

Обов'язково дотримуйтеся вказаних відстаней до вентиляційних отворів.

Не закривайте вентиляційні отвори та не ставте перед ними предмети.

Крім того, їх потрібно регулярно очищати від пилу.

Повітря на задній стінці холодильника нагрівається. Тому необхідно забезпечити належний потік повітря (див. розділ «Розміри приладу»).

Монтаж кількох холодильників

 **Небезпека** займання через конденсат на зовнішніх стінках приладу.

За високої вологості конденсат збирається на зовнішніх стінках холодильника та може призвести до корозії.

Не ставте холодильники **безпосередньо** один біля одного.

Відстань між холодильними приладами повинна становити не менше ніж 70 мм.

Монтаж впритул (side-by-side)

Ваш холодильник можна розмістити праворуч від іншого морозильного приладу, оскільки він має вбудований нагрівач у лівій бічній панелі (див. підрозділ «Розміри пристрою»).

Морозильна камера також має бути обладнана обігрівачем, вбудованим у праву бічну панель.

Залежно від моделі, відповідний морозильний прилад поставляється з монтажним комплектом типу впритул («side-by-side»). У доданих інструкціях із монтажу описано, як встановлювати холодильники поруч один з одним.

Повідомлення: Дізнайтесь в спеціалізованих магазинах Miele, які комбінації можливі з вашим приладом.

Зміна упору дверцят

 **Небезпека** травмування та пошкодження приладу під час змінення навішування дверцят. Якщо навішування дверцят змінюється однією особою, існує великий ризик травмування та пошкодження.

Зміну навішування дверцят необхідно обов'язково здійснювати за допомогою ще однієї особи.

Під час постачання холодильника шарніри дверцят розташовуються справа. Якщо ви хочете, щоб петлі знаходилися зліва, місце навішування дверцят потрібно змінити (див. додану інструкцію з монтажу).

Установлення

Монтаж настінної дистанційної планки з комплекту

Для роботи із задекларованими енерговитратами та з метою запобігання утворенню конденсату за вищої температури приміщення потрібно встановити дистанційну планку. У холодильниках зі встановленими дистанційними планками глибина приладу збільшується прибл. на 15 мм.

Якщо дистанційну планку не ставити, це ніяк не вплине на функціональність приладу. Хоча енерговитрати приладу при меншій відстані до стіни будуть вищими.

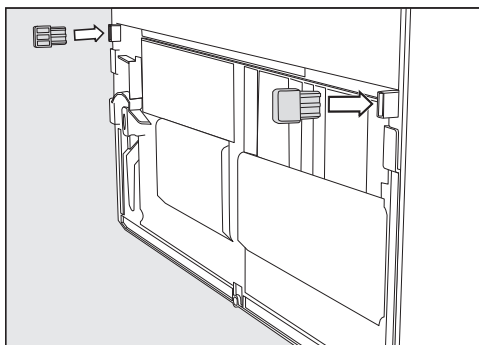

- Встановіть дистанційну планку на задню стінку приладу знизу зліва або знизу справа.

Монтаж холодильника

⚠ Небезпека травмування та пошкодження холодильника внаслідок його перекидання.
Якщо встановлення приладу виконує одна особа, існує великий ризик травмування та пошкодження. Обов'язково встановлюйте холодильник удвох.

⚠ Небезпека пошкодження від удару дверцятами приладу.
Дверцята приладу можуть зіткнутися зі стіною приміщення та пошкодитися.
Установіть обмежувач відкривання дверцят із комплекту до монтажу приладу.
Захистіть дверцята від зіткнення зі стіною за допомогою спеціального стопора.

⚠ Небезпека пошкодження підлоги.
Переміщення холодильника може спричинити пошкодження підлоги. Поверхнями, які легко пошкоджуються, переміщайте холодильник обережно.

Для полегшення монтажу на задній стороні приладу знаходяться транспортувальні ручки згори й ролики знизу.

Повідомлення: Встановлюйте холодильник, лише коли він порожній.

- Розмістіть холодильник максимально близько до місця монтажу.

- Підключіть прилад до електромережі, як описано в розділі «Підключення до електромережі».
- Обережно перемістіть холодильник до місця встановлення.
- Установіть холодильник за допомогою дистанційних планок (якщо вони встановлені) або притуливши задньою стороною приладу безпосередньо до стіни.

Вирівнювання холодильника

⚠ Небезпека пошкодження приладу та травмування користувача через випадання дверцят або перекидання холодильного приладу. Якщо додаткова регульована ніжка на опорному блоці не впирається належним чином у підлогу, дверцята приладу можуть випасти або холодильний прилад може перекинутися.

Викрутіть регульовану ніжку гайкового ключа, який входить у комплект постачання, поки вона не впреться в підлогу.

Потім викрутіть регульовану ніжку ще на чверть оберту.

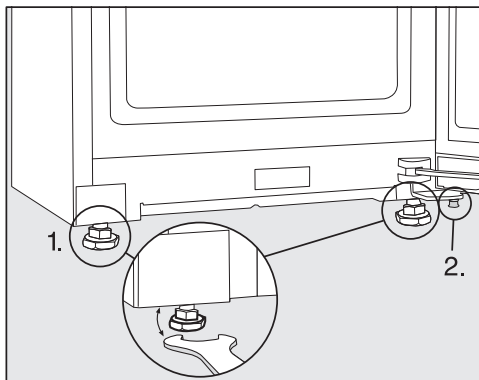

- Вирівняйте холодильник за допомогою ватерпасу та гайкового ключа, що додається, і підтримайте дверцята приладу.
1. Відрегулюйте передні ніжки.
 2. Викрутіть додаткову регульовану ніжку настільки, щоб вона спиралася на підлогу. Потім викрутіть регульовану ніжку ще на чверть оберту.

Установлення

Монтаж приладу в кухонний гарнітур

Холодильник можна перетворити на кухонну шафу.

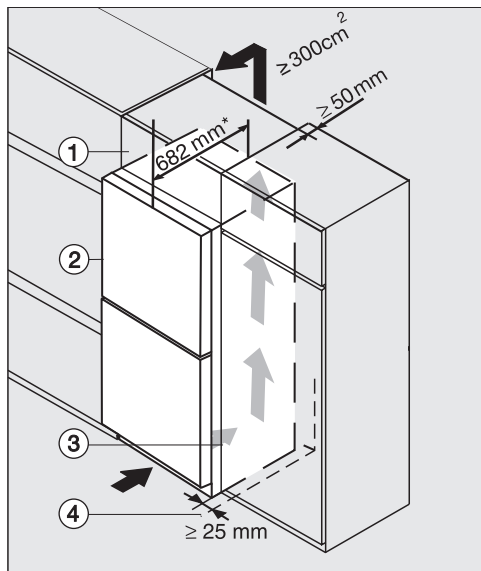

Холодильник зі скляною передньою поверхнею

K(S)/FN(S)/KFN 4xxx X **bb, brws, bs, grgr**

- ① Антресольна тумбочка
- ② Холодильник, глибина дверцят = 82 мм
- ③ Кухонна шафа
- ④ Стіна

* У приладах із монтованою дистанційною планкою глибина приладу збільшується прибл. на 15 мм.

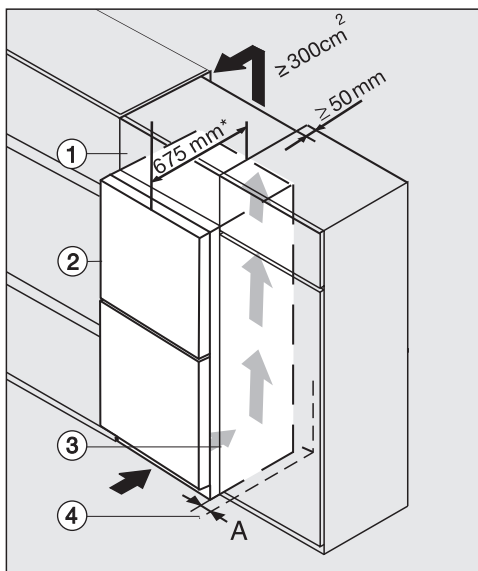

K(S)/FN(S)/KFN 4xxx X **edst/cs, ws, bst, el**

- ① Антресольна тумбочка
- ② Холодильник, глибина дверцят = 75 мм
- ③ Кухонна шафа
- ④ Стіна

A = 25 мм (з потайною ручкою)/60 мм (з ручкою)

* У приладах із монтованою дистанційною планкою глибина приладу збільшується прибл. на 15 мм.

 **Небезпека пошкодження приладу та займання через недостатню вентиляцію.**

Якщо не забезпечено достатню вентиляцію холодильника, компресор вмикатиметься частіше та працюватиме довше. Це призведе до підвищення енергоспоживання та збільшення робочої температури компресора, що може спричинити його пошкодження.

Стежте за тим, щоб було забезпечено достатню вентиляцію холодильника.

Обов'язково дотримуйтеся вказаних відстаней до вентиляційних отворів.

Не закривайте вентиляційні отвори та не ставте перед ними предмети.

Крім того, їх потрібно регулярно очищати від пилу.

Чим більша відстань, тим економніше працює компресор.

- Поставте холодильник поруч із кухонною шафою.
- Передня частина приладу має висуватися вперед принаймні на глибину дверцят порівняно з передньою частиною кухонної шафи. Таким чином дверцята приладу зможуть безперешкодно відчинятись і зачинятись.
- Під час встановлення приладу біля стіни ④ зі сторони шарнірів між стіною ④ і приладом ② необхідно зберегти відстань (A).
- Щоб вирівняти висоту холодильника відповідно до висоти кухонного гарнітуру, над холодильником можна встановити відповідну антресольну тумбочку ①.

По всій ширині надбудови має бути витяжний вентиляційний канал глибиною 50 мм.

Вентиляційний отвір під стелею має становити не менше 300 см², щоб тепле повітря могло без перешкод виходити.

Установлення

Розміри вбудовування

Розміри монтажу/вигляд зверху

KS 4887 DD edt/cs

Усі розміри вказано в міліметрах.

Правильна робота холодильника гарантується, якщо ці вентиляційні перерізи залишаються вільними.

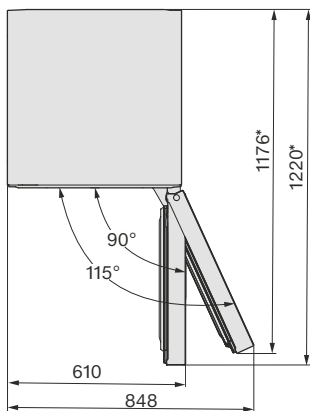
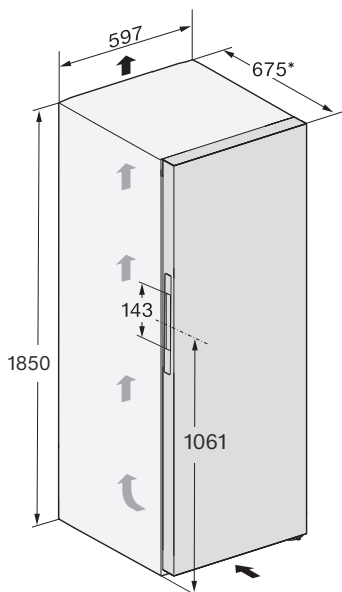

*Розміри без встановлених дистанційних планок. Під час монтажу дистанційних планок глибина приладу збільшується на 15 мм.

Підключення

KS 4887 DD edt/cs

Усі розміри вказано в міліметрах.

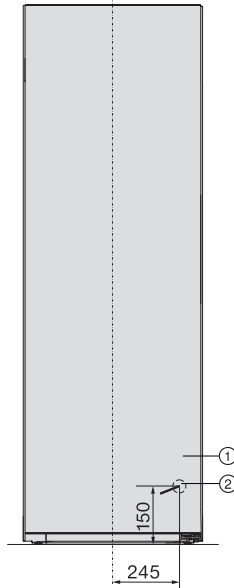

- ① Вигляд спереду
- ② Мережевий кабель, довжина = 2 000 мм
Довший кабель можна придбати в сервісній службі компанії Miele.

Установлення

Розміри монтажу/вигляд зверху

FNS 4882 D edt/cs + KS 4887 DD edt/cs

Додаткову інформацію див. у підрозділі «Монтаж кількох холодильників — Установлення впритул (side-by-side)» цього розділу, а також в інструкціях із монтажу, що додаються до монтажного комплекту типу впритул («side-by-side»).

Усі розміри вказано в міліметрах.

Правильна робота холодильників гарантується, якщо ці вентиляційні перерізи залишаються вільними.

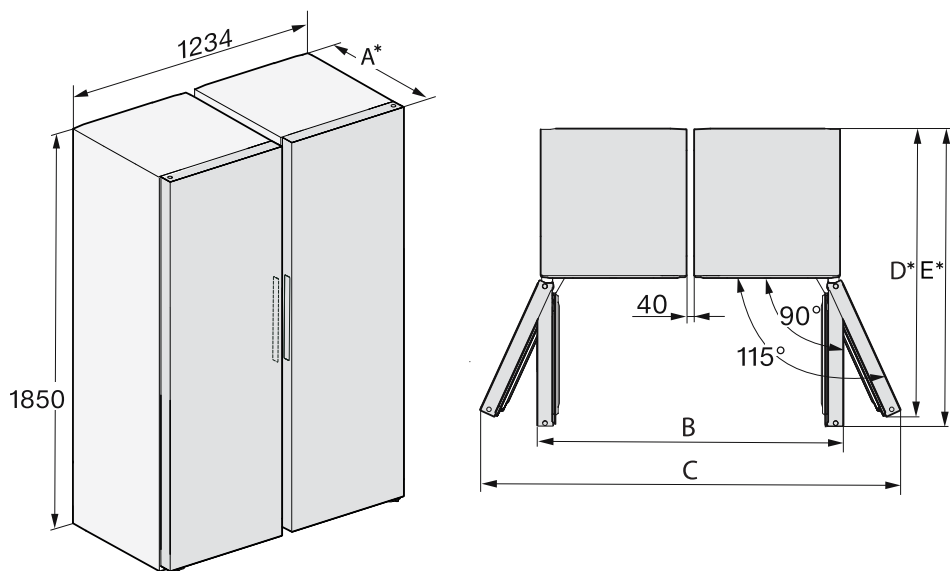

*Розміри без встановлених дистанційних планок. Під час монтажу дистанційних планок глибина приладу збільшується на 15 мм.

	A	B	C	D	E
FNS 4882 D edt/cs + KS 4887 DD edt/cs	675	1260	1736	1176	1220

Підключення електроживлення

Прилад призначено для підключення до розетки із заземленням виключно за допомогою кабелю, який додається.

Розташуйте холодильник таким чином, щоб мати доступ до розетки. Якщо доступ до розетки відсутній, переконайтеся, що на місці встановлення є пристрій відключення від мережі для кожного полюса.

 **Небезпека займання внаслідок перегрівання.**

Експлуатація холодильника, під'єданого через багатомісну розетку або подовжувач, може призвести до перевантаження кабелю.

З міркувань безпеки не використовуйте багатомісні розетки чи подовжувачі.

Електропідключення має здійснюватися лише до стаціонарної електропроводки із заземленням (VDE 0100).

З міркувань безпеки для електричного підключення холодильника ми рекомендуємо використовувати у відповідній побутовій установці автоматичний пристрій захисного вимкнення (ПЗВ) типу .

Пошкоджений мережевий кабель можна замінити лише спеціальним кабелем такого ж типу (доступний у сервісній службі компанії Miele). Щоб гарантувати безпеку, ремонтні роботи можуть проводитися тільки сервісною службою або фахівцями, авторизованими компанією Miele.

Інформація про номінальне споживання й відповідний запобіжник зазначена на типовій табличці або в інструкції з використання. Порівняйте цю інформацію з даними про електричне підключення на місці. У разі виникнення сумнівів проконсультуйтеся з кваліфікованим електриком.

Можлива тимчасова або постійна робота на відокремленій або немережевій синхронній системі електропостачання (наприклад, автономні мережі, резервні системи). Необхідною умовою експлуатації є відповідність системи енергопостачання вимогам стандарту EN 50160 або подібного.

Захисні заходи, передбачені в побутових установках і в цьому виробі Miele, мають також забезпечувати їхнє функціонування й роботу в автономному режимі або в режимі несинхронної роботи, або ж їх слід замінити еквівалентними заходами в установці. Як описано, наприклад, в актуальній публікації VDE-AR-E 2510-2.

Установлення

Підключення приладу

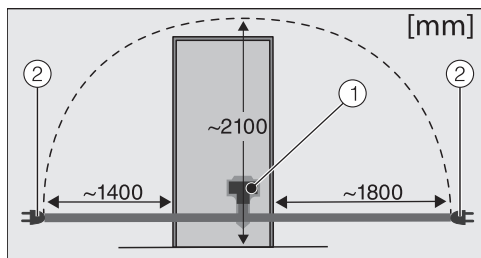

Задня стінка холодильника

① Штекер

② Штепсельна вилка

■ Вставте штекер приладу.

Стежте за тим, щоб штекер приладу було зафіксовано правильно.

■ Вставте штепсельну вилку холодильника в розетку.

Прилад підключено до електромережі.

Таким чином можна зекономити енергію:

- Місце встановлення** За високої температури довкілля холодильнику необхідно частіше охолоджуватися, а тому він використовує більше енергії. Тому:
- Розміщуйте холодильник у кімнаті з достатньою вентиляцією.
 - Не розміщуйте холодильник біля джерела тепла (радіатор, плита).
 - Захистіть холодильник від впливу прямих сонячних променів.
 - Намагайтеся забезпечити у приміщенні температуру прибл. 20 °С.
 - Регулярно очищуйте вентиляційні отвори від пилу та не закривайте їх.
- Встановлення температури** Чим меншу температуру задано, тим більша витрата енергії. Рекомендовано застосовувати такі налаштування:
- Холодильне відділення від 4 до 5 °С.
 - У зоні PerfectFresh Active близько 0 °С.
- Експлуатація** Споживання енергії збільшується внаслідок потрапляння тепла й утрудненої циркуляції повітря. Тому:
- Відчиняйте дверцята лише за потреби та якомога швидше зачиняйте їх. Відсортуйте продукти. Це допоможе відразу знайти потрібний продукт.
 - Після відкриття повністю зачиняйте дверцята.
 - Перш ніж ставити в холодильник теплі продукти й напої, дайте їм охолонути.
 - Зберігайте продукти добре запакованими.
 - Не переповнювати контейнери, щоб повітря могло циркулювати.
 - Для розморожування заморожені продукти необхідно класти в холодильне відділення.
 - Контейнери й полиці необхідно розмістити так, як на момент поставки із заводу.

Опис приладу

Огляд приладу

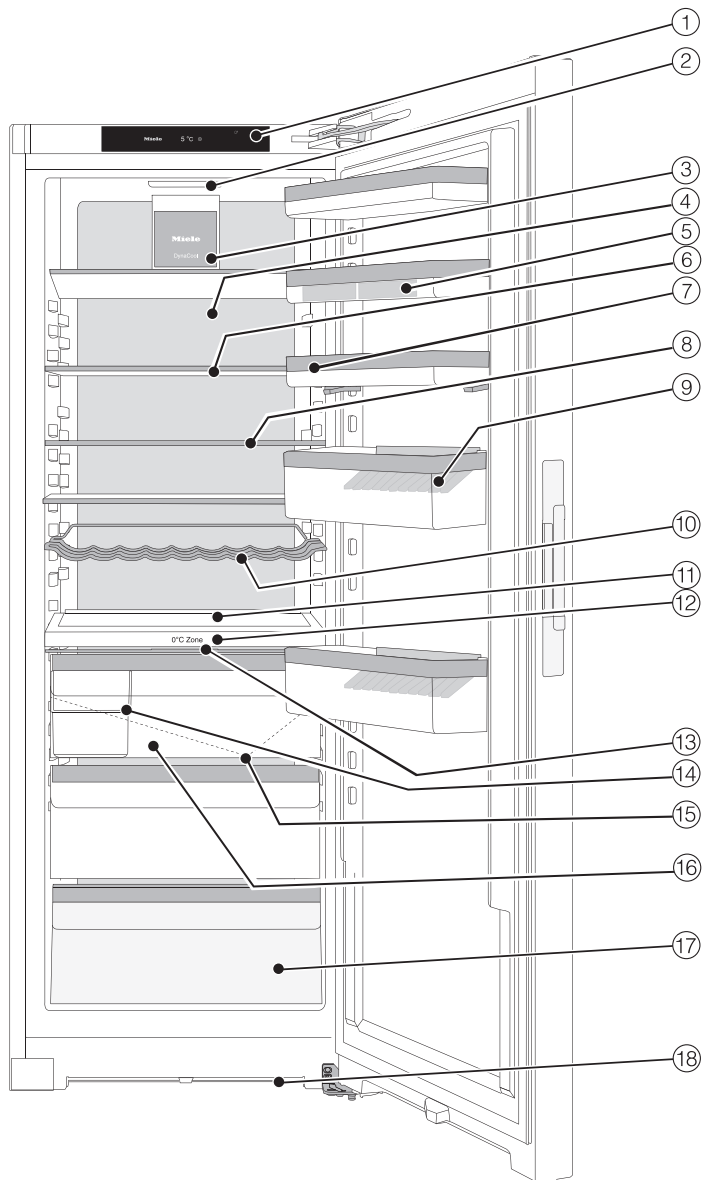

- ① Дисплей
- ② Внутрішнє освітлення
- ③ Вентилятор з освітленням
- ④ Задня стінка
- ⑤ Полиця для яєць
- ⑥ Полиця з підсвічуванням (FlexiLight 2.0)
- ⑦ Дверна полиця з механізмом точного налаштування
- ⑧ поділена полиця (FlexiBoard)
- ⑨ Полиця із тримачем для пляшок
- ⑩ Змінна підставка для пляшок
- ⑪ Місце для дека для випікання (внутрішній простір XL)
- ⑫ Розмежувальна пластина з підставкою для пляшок; з розпилювачем (Humidifier) і контейнером для води для зволоження вологого відділення
- ⑬ Кришка для налаштування вологості повітря у вологому відділенні
- ⑭ Органайзер
- ⑮ Жолоб і отвір для зливу талої води
- ⑯ Вологе відділення для фруктів і овочів (зона PerfectFresh Active)
- ⑰ Сухе відділення з низькою температурою для продуктів, які швидко псу-ються (зона PerfectFresh Active)
- ⑱ Поперечний переріз вентиляції

Опис приладу

Головний екран

Сенсорний дисплей можна подряпати гострими предметами, наприклад, олівцями.

Доторкайтеся до сенсорного дисплея лише пальцями.
Якщо пальці холодні, дисплей може не реагувати.

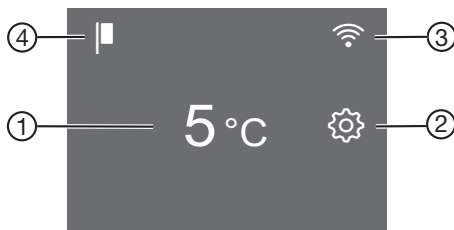

- ① Індикація температури для холодильного відділення
- ② Сенсорні кнопки режиму налаштування ⚙️ для вибору різних функцій у цьому режимі
- ③ Індикатор статусу з'єднання з Miele@home (видно, якщо налаштовано функцію Miele@home)
- ④ Індикатор режиму презентації (видно, якщо ввімкнено функцію режиму презентації)

Розуміння принципу керування













- Доторкніться до потрібної зони чи символу на головному екрані.
- Проведіть по дисплею пальцем ліворуч або праворуч, доки посередині не з'явиться бажане значення/символ.
- Для підтвердження торкніться на дисплеї потрібного вибору.

Вибране значення/символ світиться (крім деяких винятків) оранжевим кольором.







- Щоб вийти з рівня налаштування, натисніть ↵ або ОК.

Режим налаштування

У режимі налаштувань можна обрати такі функції і частково змінювати їх:

Символ	Функція	Заводське налаштування
	Увімкнення та вимкнення режиму «Вечірка» (див. розділ «Програмування інших налаштувань»)	Вимк.
	Увімкнення та вимкнення режиму «Відпустка» (див. розділ «Програмування інших налаштувань»)	Вимк.
	Увімкнення та вимкнення функції блокування ввімкнення (див. розділ «Програмування інших налаштувань»)	 (Вимк.)
	Вимкнення приладу	—
	Увімкнення та вимкнення режиму «Шабат» (див. розділ «Програмування інших налаштувань»)	Вимк.
	Виклик інформації про режим «Шабат» (див. розділ «Програмування інших налаштувань»)	—
	Змінення часу до спрацювання сигналу про відчинені дверцята (див. розділ «Програмування інших налаштувань»)	1:00
	Змінення температури в зоні PerfectFresh Active (див. розділ «Правильна температура»)	5
	Увімкнення та вимкнення розпилювача (Humidifier) або налаштування його інтенсивності (див. розділ «Зберігання продуктів у зоні PerfectFresh Active»)	Вимк.
	Перше налаштування функції Miele@home, активація та деактивація бездротової мережі або скидання конфігурації мережі (див. розділ «Програмування інших налаштувань»)	Мобільний додаток
	Увімкнення та вимкнення звуку кнопок	Увімк.

Опис приладу

	Змінення гучності або повне вимкнення попереджувальних і звукових сигналів (див. розділ «Програмування інших налаштувань»)	Увімк. /рівень 5
	Змінення яскравості дисплея (див. розділ «Програмування інших налаштувань»)	Рівень 4
°C/°F	Змінення одиниць температури (градуси Цельсія (°C) або Фаренгейта (°F))	°C
	Вимкнення функції режиму презентації (видно, якщо ввімкнено) (див. розділ «Програмування інших налаштувань»)	Вимк.
	Скидання налаштувань до заводських (див. розділ «Програмування інших налаштувань»)	—
	Виклик інформації (модель і заводський номер) про холодильник (див. розділ «Програмування інших налаштувань»)	—
	Увімкнення нагадування про необхідність заміни вугільного фільтра (див. розділ «Устаткування, яке можна придбати додатково») (див. розділ «Програмування інших налаштувань»)	Вимк.
	Увімкнення та вимкнення режиму очищення (див. розділ «Чищення та догляд»)	Вимк.

Оформлення внутрішнього простору

Переміщення дверної полиці з механізмом точного налаштування

Використовуйте механізм точного налаштування, якщо вам потрібно більше місця вгорі на дверній полиці/полиці для пляшок, розташованій унизу.

Завантажену дверну полицю можна переміщати по висоті.

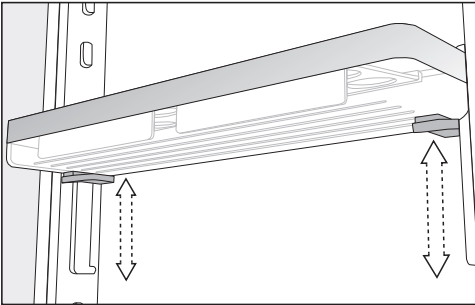

- Візьміться за дверну полицю обома руками, натисніть сірі кнопки під полицею з обох сторін і перемістіть її.

Заміна дверної полиці з механізмом точного налаштування

Знімайте дверні полиці/полиці для пляшок, лише якщо вони порожні.

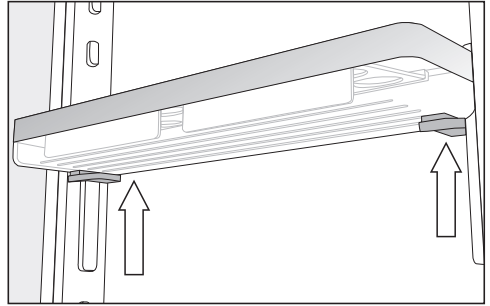

- Візьміться руками за дверну полицю з обох сторін так, щоб натиснути сірі кнопки під нею.
- Одночасно натисніть сірі кнопки й перемістіть полицю вгору з напрямних планок.

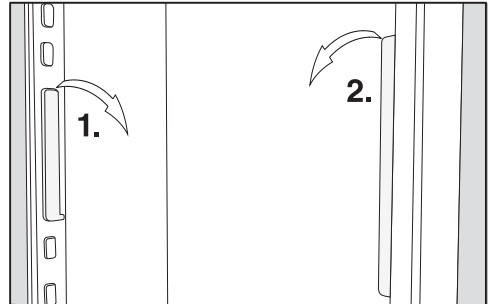

- Вийміть напрямну планку з отворів і перемістіть її у потрібне положення.
- Перемістіть другу напрямну планку паралельно до першої.
- Установіть полицю зверху на напрямні планки.

Опис приладу

Перестановка дверних полиць/полиць для пляшок

Знімайте дверні полиці/полиці для пляшок, лише якщо вони порожні.

- Змістіть дверні полиці/полиці для пляшок догори й вийміть їх, потягнувши вперед.
- Установіть дверні полиці/полиці для пляшок на потрібне місце.

Закріплення лотка для яєць

- Закріпіть лоток для яєць на задній стінці дверної полиці приладу.

Переміщення чи зняття тримача для пляшок

Планки тримача пляшок забезпечують кращий доступ під час відкривання та закривання дверцят приладу.

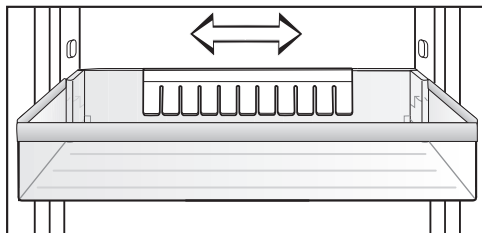

Тримач для пляшок можна перемістити ліворуч чи праворуч. Це дає змогу збільшити місце для напоїв у картонній упаковці.

Тримач для пляшок можна також повністю вийняти (наприклад, для чищення):

- Витягніть тримач для пляшок рухом догори.

Перестановка полиці/полиць з підсвічуванням

Полиці можна переставляти, залежно від висоти продуктів, які охолоджуються.

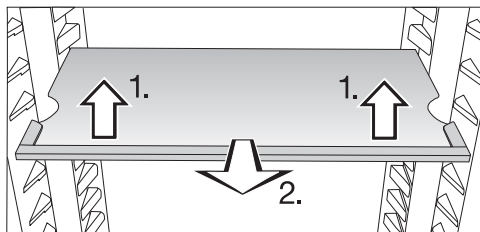

- Злегка підніміть полицю спереду та потягніть її вперед.
- Підніміть полицю з виїмок поверх опорних ребер і переставте, спрямовуючи її вгору або вниз.
- Вставте полицю.

Переконайтесь, що полиця з підсвічуванням зафіксувалась із чутним клацанням.

Щоб запобігти ненавмисному зніманню, полиці закріплюються за допомогою висувних стопорів.

Переміщення поділеної полиці

Передню частину розділеної полиці можна засунути під задню частину для розміщення високих предметів для охолодження, наприклад пляшок або ємностей.

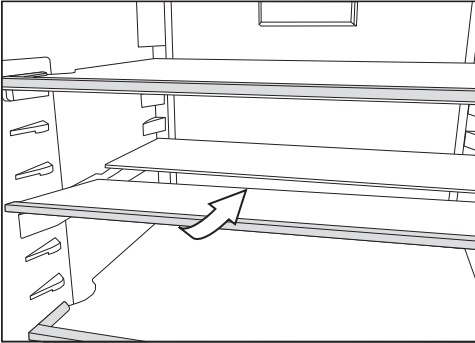

- Злегка підніміть скляну полицю передньої половини спереду та обережно засуньте її під задню половину.

Перестановка поділеної полиці

Поділену полицю можна пересувати.

- Вийміть дві половини скляних полиць.

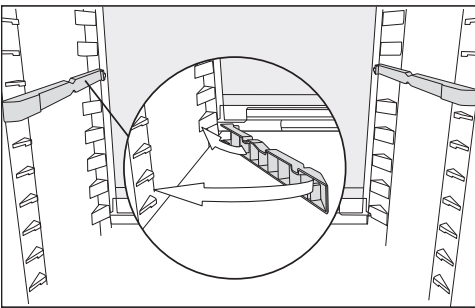

- Вставте два адаптери на потрібній висоті ліворуч і праворуч від опорних ребер.

Скляна полиця з упорним кантом має бути ззаду.

Перестановка полиці для пляшок

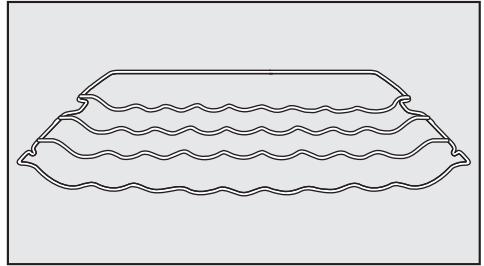

Підставку для пляшок можна вставляти в холодильник по-різному.

- Злегка підніміть підставку для пляшок спереду та, використовуючи виїмки, трохи потягніть її вперед поверх опорних ребер і переставте, спрямовуючи її вгору або вниз.

Задню упорну дужку потрібно спрямовувати вгору, щоб пляшки не торкалися задньої стінки.

Підставку для пляшок захищено від випадкового витягування спеціальним стопором.

Опис приладу

Місце для дека з випічкою

Деко можна розмістити над висувними контейнерами. Максимальні розміри деко: ширина 466 мм/глибина 386 мм/висота 50 мм.

- Відчиніть дверцята приладу до упору.

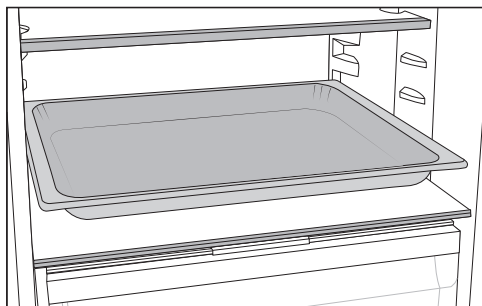

- Установіть деко на розмежувальну пластину.

Повідомлення: Зачекайте, доки деко для випікання охолоне до кімнатної температури, перш ніж вставляти його в холодильне відділення.

Використання підставки для пляшок із розмежувальною пластинною

З розмежувальною пластинною можна використовувати або підставку для пляшок, або скляну полицю.

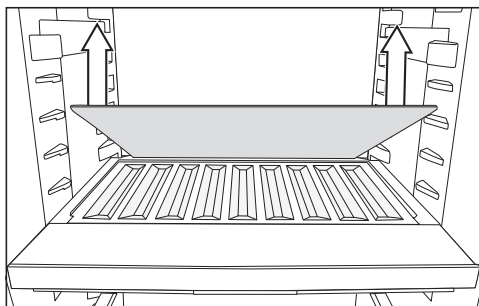

- Вийміть задню скляну полицю з розмежувальної пластини та зберігайте її окремо.
- Вставте пляшки дном до упору до задньої стінки.

Повідомлення: Якщо пляшки виступають за підставку для пляшок, перемістіть нижню полицю для пляшок вгору.

Виймання та повторне встановлення органайзера

Додатковий органайзер у зоні PerfectFresh Active полегшує розподіл продуктів.

- Якщо органайзер потрібно вийняти, спочатку підійміть його ззаду.
- Щоб знову встановити органайзер у висувний контейнер, спочатку вставте його передню частину.

Заміна вугільного фільтра

Вугільний фільтр із тримачем KKF-FS (Active AirClean) можна придбати додатково (див. підрозділ «Устаткування, яке можна придбати додатково»)

Під час зберігання ароматних продуктів (наприклад, сиру із приправами) враховуйте такі інструкції:

- Поставте тримач із вугільними фільтрами на ту полицю, де зберігається цей продукт.
- За потреби замініть фільтри раніше.
- Вставте нові вугільні фільтри (із тримачем) у холодильник (див. підрозділ «Устаткування, яке можна придбати додатково»).

Тримач вугільних фільтрів знаходиться на задній захисній планці полиці.

- Для заміни фільтрів зніміть тримач угору із захисної планки.
- Зніміть захисну планку з полиці.
- Установіть захисну планку на потрібну полицю.

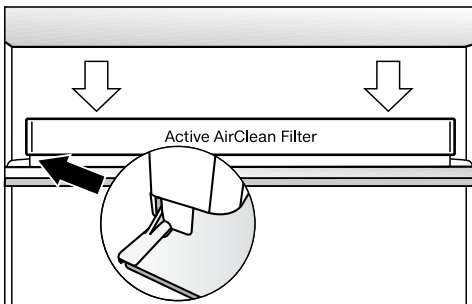

- Установіть тримач на захисну планку.

Супутнє устаткування

Полиця для яєць

Тримач для пляшок

Органайзер

Змінна підставка для пляшок

Обмежувач відкривання дверцят

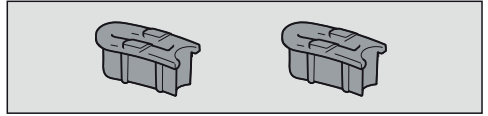

На заводі петлі встановлено так, що дверцята приладу можна відкривати на 115°. Якщо під час відкривання дверцята приладу торкаються стіни, їхній кут відкривання потрібно обмежити до прибіл. 90°.

Устаткування, що можна придбати додатково

Компанія Miele розробила допоміжне устаткування та засоби для очищення та догляду за Вашим приладом.

Універсальна серветка з мікрофібри

Серветка з мікрофібри допомагає видаляти відбитки пальців і незначні забруднення на фронтальній поверхні з нержавіючої сталі, панелі управління, вікнах, меблях, вікнах авто та інше.

Набір серветок MicroCloth

До набору серветок MicroCloth входить універсальна серветка, серветка для скла та серветка для блискучих поверхонь.

Серветки дуже міцні на розрив і стійкі до зношування. Протирання серветкою з делікатною мікрофіброю забезпечує дуже високу ефективність очищення.

Опис приладу

MicroCloth HyClean

MicroCloth HyClean – це антибактеріальна універсальна тканина, яка відрізняється особливою стійкістю до розривання та зносу. Її можна використовувати сухою або вологою, із засобом для очищення або без нього.

Вугільний фільтр із тримачем KKF-FS (Active AirClean)

Вугільний фільтр нейтралізує неприємні запахи в холодильному відділенні й таким чином забезпечує кращу якість повітря.

Заміна вугільного фільтра KKF-RF (Activ AirClean)

Можна придбати запасні фільтри для тримача. Замінювати вугільні фільтри рекомендовано раз на 6 місяців.

Підставка для пляшок

Опис наведено в розділі «Опис приладу», підрозділ «Налаштування приладу всередині».

Органайзер

Опис наведено в розділі «Опис приладу», підрозділ «Налаштування приладу всередині».

Додаткове устаткування можна замовити в інтернет-магазині Miele. Також ці засоби можна придбати в сервісній службі (див. у кінці інструкції з експлуатації) та фірмових магазинах Miele.

Ввімкнення і вимкнення приладу

Перед першим використанням

- Вийміть непотрібні пакувальний матеріал і захисну плівку.
- Промийте внутрішню частину приладу й устаткування (див. розділ «Чищення та догляд»).

Підключення приладу

- Підключіть прилад до електромережі, як описано в розділі «Підключення до електромережі».

Спочатку на дисплеї з'явиться Miele, а потім .

Заповнення та встановлення контейнера для води в розпилювачі

- Заповніть контейнер для води в розпилювачі свіжою питною водою (див. розділ «Зберігання продуктів у зоні PerfectFresh Active», підрозділ «Вологе відділення»).
- Установіть контейнер для води в розмежувальну пластину між холодильним відділенням і зоною PerfectFresh Active (див. розділ «Зберігання продуктів у зоні PerfectFresh Active», підрозділ «Вологе відділення»).

Увімкнення приладу



- Відчиніть дверцята приладу.
- На дисплеї натисніть .

Холодильник починає охолоджувати, і, коли відчиняються дверцята, вмикається внутрішнє освітлення.

У холодильнику встановлено попередньо визначену температуру.

Перед першим завантаженням продуктів, зачекайте кілька годин, поки прилад охолоне, щоб температура стала досить низькою. Класти продукти в холодильник можна лише за досягнення попередньо встановленої температури.

Вимкнення приладу

- Доторкніться до індикації температури на дисплеї.
- Проводьте пальцем праворуч, доки посередині не з'явиться символ .
- Натисніть .

Внутрішнє освітлення й охолодження вимкнуться.

На дисплеї з'являється .

Зверніть увагу. Холодильник не відключається від електромережі в разі вимкнення.

Ввімкнення і вимкнення приладу

Дотримання вказівок у разі тривалої відсутності

У залишеному на тривалий час із зачиненими дверцятами, вимкненому, але не вимитому приладі може з'явитися цвіль.

Обов'язково очищуйте прилад.

Якщо ви тривалий час не будете користуватись приладом, дотримуйтесь таких рекомендацій:

- Вимкніть прилад.
- Витягніть мережеву вилку з розетки або вимкніть запобіжник на щитку.
- Спорожніть контейнер для води в розпилювачі та зберігайте його чистим і сухим.
- Вимийте холодильник і залиште його відчиненим для провітрювання, щоб уникнути утворення запаху.

Правильно встановлена температура надзвичайно важлива для зберігання продуктів. Знижена температура сповільнює процеси утворення мікроорганізмів. Тому продукти не псується швидко.

Температура у приладі підвищується, якщо:

- відчиняти дверцята часто і надовго
- у ньому знаходиться багато продуктів
- у ньому зберігаються теплі, свіжі продукти
- навколо холодильника висока температура. Холодильник розраховано на певний кліматичний клас (діапазон температур у приміщенні), меж якого необхідно дотримуватися.

... у холодильному відділенні та в зоні PerfectFresh Active

Рекомендована температура охолодження в холодильному відділенні від **4 °C**.

У зоні PerfectFresh Active температура регулюється автоматично та підтримується в діапазоні від **0 до 3 °C**.

Автоматичне розподілення холодного повітря (DynaCool)

Холодильник автоматично ввімкне вентилятор, щойно ввімкнеться зниження температури в холодильному відділенні. Таким чином повітря в холодильному відділенні розподілиться рівномірно, так що всі продукти, які там зберігаються, будуть охолоджуватись приблизно в однаковому середовищі.

Правильні температури

Індикація температури

У звичайному режимі на дисплеї відображається **середня, фактична температура охолодження**, яка на цей момент установилась у приладі.

Залежно від температури у приміщенні й налаштувань, може пройти кілька годин, перш ніж вибрана температура встановиться та буде відображатись протягом тривалого часу.

Налаштування температури

- Доторкніться до індикації температури на дисплеї.
- Проводьте пальцем ліворуч або праворуч, доки посередині не з'явиться потрібне значення температури.
- Для підтвердження натисніть на потрібне значення температури.

Індикація температури знову показує фактичну температуру, яка на цей час установилась у приладі.



Можливі значення для налаштування

- Холодильне відділення: від 3 до 9 °C

Змінення температури в зоні PerfectFresh Active

У зоні PerfectFresh Active температура автоматично підтримується в діапазоні від 0 до 3 °C.

Якщо ви хочете зробити мікроклімат зони теплішим або холоднішим, наприклад, для зберігання риби, можна плавно змінити температуру.

- Натисніть .
- Проведіть пальцем ліворуч або праворуч, доки посередині не з'явиться символ .
- Натисніть .
- Проводьте пальцем ліворуч або праворуч, доки посередині не з'явиться потрібне налаштування (1: найнижча температура; 9: найвища температура).
- Для підтвердження натисніть на потрібне налаштування.

Попереднє налаштування температури встановлено на рівні 5.

За встановленого рівня від 1 до 4 температура досягає мінусового значення. Продукти можуть заморозитись.

Перевірте налаштування температури.

Якщо налаштування для температури змінено:

- Через кілька годин перевірте індикатор температури. Лише тоді встановлюється фактична температура.
- приблизно через 6 годин, якщо в приладі зберігається мало продуктів
- через 24 години, якщо холодильник заповнений

Якщо після вказаного часу температура буде занадто високою або низькою:

- Задайте температуру повторно.

SuperCool ❄️

При ввімкненій функції SuperCool ❄️ температура в **холодильному відділенні** швидко опуститься до максимального низького значення (залежно від температури у приміщенні). Прилад працює з максимальною потужністю й температура в приладі знижується. Вибирайте цю функцію, якщо бажаєте охолодити велику кількість свіжих продуктів і напоїв.

За ввімкненої функції SuperCool ❄️ пристрій може працювати голосніше.

Функцію SuperCool ❄️ слід вмикати безпосередньо перед завантаженням відповідних продуктів або напоїв.

Функція SuperCool ❄️ вимкнеться автоматично приблизно через 12 годин. Холодильник знову запрацює зі звичайною потужністю.

Повідомлення: Щоб уникнути надмірного енергоспоживання, функцію SuperCool ❄️ можна вимкнути вручну, щойно продукти або напої достатньо охолонуть.

Увімкнення та вимкнення функції SuperCool ❄️

- Доторкніться до індикації температури для холодильного відділення.
- Торкніться ❄️, щоб знову ввімкнути або вимкнути функцію SuperCool.

При **ввімкненій** функції SuperCool ❄️ світиться оранжевим кольором.

- Вийдіть із цього меню налаштування, натиснувши індикацію температури.

Програмування інших установок

Пояснення до відповідних налаштувань



Нижче описано тільки ті налаштування, які потребують подальшого пояснення.



Доки ви знаходитесь в режимі налаштування , сигнал про відчинені дверцята або інші попереджувальні повідомлення автоматично вимикаються.



Режим «Вечірка»

Режим «Вечірка»  рекомендується вмикати, коли потрібно охолодити велику кількість свіжих продуктів і напоїв.

Повідомлення: Режим «Вечірка»  потрібно вмикати за 4 години до завантаження продуктів або напоїв.



При ввімкненому режимі «Вечірка»  автоматично вмикається функція SuperCool .

Режим «Вечірка»  не можна ввімкнути, якщо ввімкнено режим «Відпустка» .

Прибл. через 24 години режим «Вечірка»  автоматично вимикається. Однак режим «Вечірка»  можна також вимкнути заздалегідь у будь-який час.



Режим «Відпустка»

Якщо під час відпустки ви не бажаєте повністю вимикати холодильне відділення, але повна потужність приладу не потрібна, рекомендовано використовувати режим «Відпустка» .

Увімкнений режим «Відпустка»  відображається на головному екрані. Його можна вимкнути на головному екрані, а також у режимі налаштування .



При цьому в холодильному відділенні налаштовується температура 15 °C, а в зоні PerfectFresh Active автоматично встановлюється температура від 9 °C до 12 °C. Таким чином, холодильне відділення може залишатися в робочому стані в режимі економії енергії.

При середній температурі в холодильному відділенні продукти, які не псуються так швидко, можуть ще деякий час зберігатися в холодильнику. А витрати енергії будуть нижчими, ніж у звичайному режимі. Також це не призводить до утворення запаху чи цвілі, як це може трапитись, коли холодильне відділення вимкнене, а його дверцята зачинені.

 **Небезпека для здоров'я через споживання зіпсованих продуктів.** Якщо температура в холодильному відділенні протягом довгого часу буде становити понад 4 °С, термін зберігання та якість продуктів можуть погіршитись. Вмикайте режим «Відпустка»  лише на обмежений період часу. Не зберігайте протягом цього часу продукти, які швидко псуються, наприклад, фрукти, овочі, рибу, м'ясо та молочні продукти.

Увімкнення функції блокування /

Увімкнена функція блокування захищає від ненавмисного вимкнення холодильника та від небажаних налаштувань сторонніми особами, наприклад, дітьми.

- Натисніть .
- Проведіть пальцем ліворуч або праворуч доки посередині не з'явиться символ .
- Натисніть .

При увімкненій функції блокування  світиться оранжевим кольором.

- Зачиніть дверцята приладу. Лише потім активується функція блокування .

Тимчасова деактивація функції блокування /

Якщо потрібно налаштувати, наприклад, температуру, можна тимчасово вимкнути функцію блокування:





- Доторкніться до індикації температури.
- Натисніть і утримуйте  протягом 6 секунд.

Індикація переходить до налаштування температури.

- Тепер можна виконати потрібні налаштування.

Зачинення дверцят приладу знову вмикає функцію блокування .

Повне вимкнення функції блокування /

- Натисніть .
- Натисніть і утримуйте  протягом 6 секунд.
- Проведіть пальцем ліворуч або праворуч доки посередині не з'явиться символ .
- Натисніть .

При вимкненій функції блокування світиться .

Програмування інших установок

Режим «Шабат»

З метою підтримання релігійних звичаїв прилад оснащено режимом «Шабат».

Увімкнений режим «Шабат»  спочатку відображається на головному екрані.

Через 3 секунди дисплей вимикається.

Коли ввімкнено режим «Шабат» , неможливо виконувати налаштування холодильника.

Стежте за тим, щоб дверцята приладу були щільно зачинені, оскільки візуальні й акустичні сигнали вимкнено.

Прибл. через 120 годин функцію режиму «Шабат»  буде автоматично вимкнено.

При ввімкненому режимі «Шабат»  деактивуються такі налаштування:

- внутрішнє освітлення при відчинених дверцятах
- усі акустичні та візуальні сигнали
- індикація температури

Усі інші попередньо ввімкнені функції залишаються активованими.

 **Небезпека для здоров'я** через споживання зіпсованих продуктів.

Оскільки під час режиму «Шабат»  можливе порушення електропостачання не відобразитиметься, протягом певного часу їжа піддаватиметься впливу високих температур. Це зменшує термін придатності їжі.

Якщо під час використання режиму «Шабат»  виникали збої електропостачання, перевірте якість продуктів.

Вимкнення режиму «Шабат»

- Натисніть на темний дисплей.

З'являється .

- Натисніть .

 світиться оранжевим.

- Знову натисніть символ .

Якщо режим «Шабат» вимкнено, символ  світиться білим кольором.



Інформація про режим «Шабат»

Цей виріб має сертифікат кошерності Star-K, виданий міжнародним інститутом кошерної сертифікації.

Тут можна дізнатись версію сертифіката Star-K.

Змінення часу до спрацювання сигналу про відчинені дверцята

Можна налаштувати, наскільки швидко після відкриття дверцят приладу має лунати сигнал про відчинені дверцята.

- Натисніть .
- Проведіть пальцем ліворуч або праворуч, доки посередині не з'явиться символ .
- Натисніть .
- Проводьте пальцем ліворуч або праворуч, доки посередині не з'явиться потрібне значення часу: від 30 секунд до 3 хвилин і 30 секунд.
- Для підтвердження натисніть на потрібне налаштування.

Miele@home

Холодильник оснащено інтегрованим модулем бездротової мережі.

Згідно із заводськими налаштуваннями функцію об'єднання приладів у мережу деактивовано.

Для використання знадобиться:

- бездротова локальна мережа
- мобільний додаток
- обліковий запис користувача Miele. Обліковий запис користувача можна створити за допомогою мобільного додатка Miele.

Мобільний додаток Miele установлює з'єднання між холодильником і домашньою бездротовою мережею.

Після під'єднання холодильника до бездротової локальної мережі за допомогою мобільного додатка можна виконувати такі дії:

- Вибрати інформацію про режим роботи вашого холодильника
- Змінювати налаштування холодильника

Через підключення холодильника до бездротової мережі витрати енергії збільшуються, навіть якщо холодильник вимкнено.

Переконайтеся, що в місці розташування холодильника достатній рівень сигналу бездротової локальної мережі.

Програмування інших установок

Доступність з'єднання бездротової локальної мережі

З'єднання бездротової локальної мережі працює на тій самій частоті, що й інші прилади (наприклад, мікрохвильові печі, іграшки з дистанційним керуванням). Це може призвести до тимчасових перешкод або до повного збою з'єднання. Тому стабільна доступність запропонованих функцій не гарантується.

Доступність Miele@home

Використання мобільного додатка Miele залежить від доступності служб Miele@home у вашій країні.

Служба Miele@home доступна не в усіх країнах.



Інформацію про доступність можна знайти на веб-сайті www.miele.com.

Додаток Miele

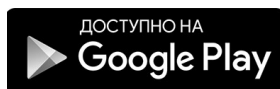
Додаток Miele@home Ви можете безкоштовно завантажити в Apple App Store® або Google Play Store™.



Перше налаштування Miele@home



- Натисніть .
- Проведіть пальцем ліворуч або праворуч, доки посередині не з'явиться символ .
- Натисніть .
- Натисніть на бажаний спосіб підключення (мобільний додаток або WPS).

Після успішної реєстрації на головному екрані відображається .

Якщо з'єднання встановити не вдалось, з'являється .

- У цьому випадку потрібно запустити процес знову.

Деактивація або активація з'єднання з бездротовою мережею



- Натисніть .
- Проведіть пальцем ліворуч або праворуч, доки посередині не з'явиться символ @.
- Натисніть @.
- Щоб деактивувати з'єднання з бездротовою мережею, натисніть . З'являється .

- Щоб знову активувати з'єднання з бездротовою мережею, натисніть .

- Щоб вийти з меню, натисніть .

Якщо активовано з'єднання з бездротовою мережею, на головному екрані світиться .

Скидання конфігурації мережі

- Натисніть .
- Проведіть пальцем ліворуч або праворуч, доки посередині не з'явиться символ @.
- Натисніть @.
- Проводьте пальцем праворуч, доки посередині не з'явиться символ .
- Натисніть .
- Натисніть ОК.



Усі виконані налаштування та введені значення для Miele@home буде скинуто.

З'єднання з бездротовою мережею деактивовано, і на головному екрані згасає символ .

Якщо холодильник утилізується, продається, або в експлуатацію вводиться холодильник, який уже був у використанні, скиньте його налаштування мережі. Усі особисті дані будуть видалені з холодильника. Крім того, попередній власник більше не зможе отримати доступ до холодильника.

Змінення гучності попереджувального та звукового сигналів /

Гучність попереджувального та звукового сигналів (наприклад, сигналу про відчинені дверцята або повідомлення про помилку) можна змінити. Або ж попереджувальний і звуковий сигнали можна вимкнути, якщо вони заважають.

- Натисніть .
- Проведіть пальцем ліворуч або праворуч доки посередині не з'явиться символ .
- Натисніть .
- Виберіть потрібну гучність, провівши пальцем ліворуч або праворуч по сегментній шкалі.
- Підтвердіть потрібне значення гучності, торкнувшись лінії.

При вимкненому попереджувальному та звуковому сигналах відображається .

Програмування інших установок

Змінення яскравості дисплея ☀

Яскравість дисплея можна відрегулювати відповідно до навколишнього освітлення.

- Натисніть ⚙.
- Проведіть пальцем ліворуч або праворуч доки посередині не з'явиться символ ☀.
- Натисніть ☀.
- Виберіть потрібний рівень яскравості, провівши пальцем ліворуч або праворуч по сегментній шкалі.
- Підтвердіть потрібний рівень яскравості, торкнувшись лінії.

Вимкнення режиму презентації ■

Режим презентації ■ дає можливість демонструвати роботу приладу, наприклад, у магазині, із вимкненим компресором. Для побутового використання це налаштування не потрібно.

Якщо режим презентації ввімкнено в заводських налаштуваннях, на головному екрані з'явиться ■.

- Натисніть ⏻.
- Натисніть ⚙.
- Проведіть пальцем ліворуч або праворуч, доки посередині не з'явиться символ ■.
- Натисніть ■.

Після вимкнення режиму презентації ■ холодильник також вимикається, і його потрібно знову ввімкнути.

Скидання до заводських налаштувань 📄

Усі налаштування холодильника скидаються до заводських (налаштування визначено в розділі «Опис приладу»).

- Натисніть ⚙.
- Проведіть пальцем ліворуч або праворуч, доки посередині не з'явиться символ 📄.
- Натисніть 📄.
- З'являється ☑.
- Натисніть ОК.



Холодильник вимикається, і його потрібно знову ввімкнути.

Інформація i

На дисплеї з'явиться інформація про прилад (модель і заводський номер).

Повідомлення: Ці дані про прилад потрібні сервісній службі Miele у випадку несправності (див. розділ «Сервісна служба»).

Індикатор заміни вугільного фільтра



Після встановлення вугільного фільтра (установлення, яке можна придбати додатково) у режимі налаштування  потрібно активувати індикатор заміни вугільного фільтра .

Індикатор заміни вугільного фільтра  на головному екрані нагадує прибл. кожні 6 місяців про необхідність заміни вугільного фільтра (див. розділ «Чищення та догляд», підрозділ «Заміна вугільного фільтра»).

Режим очищення



Режим очищення  полегшує очищення холодильного відділення (див. розділ «Чищення та догляд»). Внутрішнє освітлення залишається ввімкненим, хоча охолодження в холодильному відділенні вимкнено. Також вмикаються акустичний і візуальний сигнали.

Увімкнений режим очищення  відображається на головному екрані.



Після очищення необхідно вимкнути режим очищення . Якщо дверцята приладу не відкриваються довше, ніж 10 хвилин, режим очищення  вимикається автоматично.

Сигнал про відчинені дверцята

Прилад оснащено системою звукового сповіщення, щоб запобігти надмірному використанню електроенергії під час відкривання дверцят і нагріванню продуктів, що зберігаються.



Коли дверцята приладу залишаються відчиненими тривалий час, символ   на індикаторі температури відображається жовтим. Крім цього, лунає попереджувальний сигнал.



Час до спрацювання сигналу про відчинені дверцята можна змінити. Сигнал про відчинені дверцята можна також вимкнути (див. розділ «Програмування інших налаштувань»).

Як тільки дверцята приладу закриваються, звучання попереджувального сигналу припиняється, і символ   згасає на дисплеї.

Попереднє вимкнення сигналу про відчинені дверцята

Якщо вам заважає попереджувальний сигнал, його можна завчасно вимкнути.

■ Доторкніться на дисплеї до  .

Звучання попереджувального сигналу припиняється, і згасає символ  .

Якщо дверцята приладу не зачиняються, попереджувальний сигнал знову лунає через 3 хвилини.

Зберігання продуктів у холодильному відділенні

 **Небезпека вибуху через займисті суміші газів.**

Займисті гази можуть зайнятися від електричних деталей.

Заборонено зберігати в приладі вибухонебезпечні матеріали (наприклад, аерозолі). На таких аерозолях завжди є позначка з інформацією про вміст або символ полум'я. Витік газів може призвести до займання від електричних деталей.

 **Небезпека пошкодження приладу продуктами із вмістом жиру або олії.**

Якщо ви зберігаєте в приладі або на його дверцятах продукти з вмістом жиру або масла, від контакту з такими речовинами на пластику можливе утворення тріщин, у результаті чого він може розколотись.

Стежте за тим, щоб жир або олія, які протекли, не потрапили на пластикові деталі холодильника.

При недостатній циркуляції повітря продуктивність приладу зменшується, а енерговитрати підвищуються.

Під час зберігання не розташовуйте продукти близько один до одного, щоб забезпечити хорошу циркуляцію повітря.

Не закривайте вентилятор на задній стінці.

Різні зони охолодження

Завдяки природній циркуляції повітря холодильне відділення розподіляється на різні температурні зони.

Важке холодне повітря опускається в нижню частину холодильного відділення. Використовуйте різні зони охолодження відділення під час завантаження продуктів на зберігання.

Це холодильний прилад з автоматичним динамічним охолодженням, у якому під час роботи вентилятора встановлюється рівномірна температура. Тому різні зони холоду менш виражені.

Найтепліша зона

Найтепліша зона в холодильному відділенні знаходиться зверху в передній області і на дверцятах приладу. Використовуйте цю область для зберігання, наприклад, масла, щоб воно зберігалось м'яким, та сиру, щоб зберегти його аромат.

Зберігання продуктів у холодильному відділенні

Найхолодніша зона

Найхолодніша зона в холодильному відділенні знаходиться безпосередньо над розмежувальною пластиною для зони PerfectFresh Active і біля задньої стінки. Ще нижча температура – у контейнерах зони PerfectFresh Active.

У разі встановлення температури на рівні 4 °C та за належної гігієни затримується розмноження таких бактерій, як сальмонела й листерія, які можуть призвести до серйозних харчових отруєнь.

Тому використовуйте ці відділення холодильної зони та зони PerfectFresh Active для зберігання ніжних продуктів, які швидко псуються, таких як:

- м'ясо, риба, птиця
- ковбаси, готові страви
- страви/випічка з яєць і вершків
- готове тісто, тісто для піци та пирогів
- сир зі свіжого молока й інші молочні продукти
- готові овочі в пластиковій упаковці
- усі свіжі продукти (середній термін зберігання яких досягається за температури не менше ніж 4 °C)

Не придатні для зберігання в холодильному відділенні продукти

Не всі продукти підлягають зберіганню при температурі 5 °C, оскільки вони чутливі до холоду.

До таких чутливих до холоду продуктів, крім інших, відносяться:

- Ананаси, авокадо, банани, гранати, манго, дині, папайя, маракуйя, цитрусові (лимони, апельсини, мандарини, грейпфрут),
- Фрукти (недостиглі),
- Баклажани, огірки, картопля, паприка, помідори, цукіні
- Твердий сир (наприклад, пармезан, гірський сир)

Вказівки щодо закупівлі продуктів харчування

Найважливішою умовою тривалого терміну зберігання є свіжість продуктів у момент їх заморожування.

Звертайте також увагу на термін придатності та правильну температуру зберігання.

За можливості не порушуйте постійного охолодженого стану продуктів, якщо, наприклад, ви перевозите їх у теплому автомобілі.

Правильне зберігання продуктів

Продукти необхідно зберігати в холодильному відділенні, в упаковці або закритими кришкою (є винятки для зони PerfectFresh Active).

Таким чином можна запобігти утворенню сторонніх запахів, а також висиханню продуктів і перенесенню наявних бактерій. Це особливо важливо враховувати під час зберігання продуктів тваринного походження. Переконайтеся, що такі продукти, як сире м'ясо та риба, не контактують з іншими продуктами.

При правильно встановленій температурі та за умови дотримання відповідних правил гігієни можна збільшити термін придатності продуктів. Таким чином уникається накопичення відходів.



Зберігання продуктів у зоні PerfectFresh Active

Зона PerfectFresh Active

Зона PerfectFresh Active відповідає вимогам щодо холодильного відділення відповідно до DIN EN 62552:2020.

У зоні PerfectFresh Active створюються оптимальні умови для зберігання фруктів, овочів, риби, м'яса й молочних продуктів. Продукти, не втрачаючи свіжості, смаку та вітамінів, зберігаються значно довше.

У зоні PerfectFresh Active температура регулюється автоматично та підтримується в діапазоні від 0 до 3 °C. Це нижчі температури, ніж у звичайному холодильному відділенні, але для холодостійких продуктів це оптимальна температура зберігання.

Крім цього, рівень вологості повітря в зоні PerfectFresh Active регулюється так, щоб він відповідав вологості продуктів, які зберігаються. Якщо ввімкнено розпилювач , фрукти й овочі, які зберігаються в холодильнику, зростають водяною парою. Розпилювач  вмикається приблизно кожні 90 хвилин і під час кожного відкриття дверцят. Завдяки підвищеній вологості продукти зберігають свіжість і не висихають так швидко.

Майте на увазі, що належний первинний стан продуктів має вирішальне значення для довгострокового зберігання.

Виймайте продукти із зони PerfectFresh Active приблизно за 30–60 хвилин до вживання. Смак і аромат продуктів стає добре вираженим тільки за кімнатної температури.

Вологе відділення

δ |    δδδ |   

У верхньому **вологодому відділенні** температура становить 0–3 °C, вологість повітря, залежно від положення кришки, не підвищена δ або підвищена δδδ.

Не підвищена вологість повітря δ

З налаштуванням δ середовище вологого відділення буде відповідати сухому (див. розділ «Сухе відділення»).

Підвищена вологість повітря δδδ

З цим налаштуванням відділення підходить для зберігання овочів і фруктів.

За підвищеної вологості повітря у вологодому відділенні може утворитися конденсат.

Якщо ви вважаєте, що утворилося надто багато конденсату й це вплинуло на їжу, виконайте такі дії:

Витріть конденсат ганчіркою.

Відкрийте кришку відділення, вивабивши положення «Знижена вологість повітря δ».



Вимкніть розпилювач .

Зберігання продуктів у зоні PerfectFresh Active

Вибір налаштування «Підвищена вологість повітря ∆∆∆»

Для налаштування ∆∆∆ необхідно ввімкнути розпилювач .

При ввімкненому розпилювачі  спостерігається незначне збільшення енерговитрат. Крім цього, прилад може працювати голосніше.

- Натисніть .
- Проведіть пальцем ліворуч або праворуч, доки посередині не з'явиться символ .
- Натисніть .
- Проводьте пальцем вліво, доки посередині не відобразиться потрібне значення інтенсивності розпилювача (1: незначне зволоження; 3: максимальне зволоження).
- Для підтвердження натисніть на потрібне налаштування.

Символ  світиться оранжевим кольором.

- Відкрийте висувний контейнер у вологому відділенні.

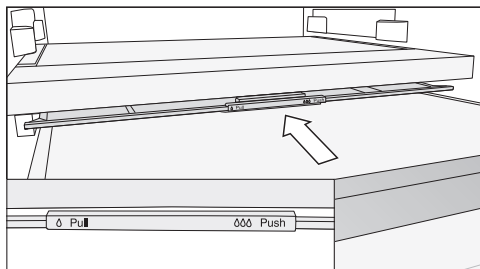





- Засуньте кришку відділення назад до упору.

Кришку закрито, і рівень вологості повітря підтримується у відділенні ∆∆∆.

Вибір налаштування «Знижена вологість повітря ∆»

Для цього налаштування ∆ необхідно вимкнути розпилювач .

- Натисніть .
- Проведіть пальцем ліворуч або праворуч, доки посередині не з'явиться символ .
- Натисніть .
- Проведіть пальцем праворуч й натисніть .

Символ  світиться білим кольором.

- Відкрийте висувний контейнер у вологому відділенні.

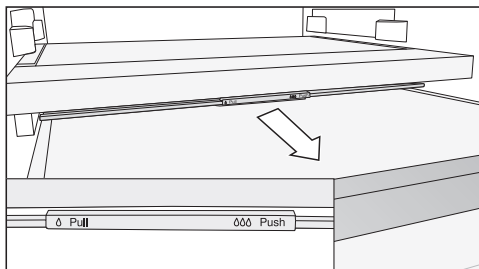

- Витягніть кришку відділення вперед до упору.

Кришку відділення відкрито, вологість зменшується ∆.

Якщо продукти виступають за край контейнера, положення кришки контейнера можна змінити, якщо контейнер засунути й таким чином закрити.

Під час заповнення контейнера стежте за тим, щоб продукти не ударялися об кришку контейнера знизу.

Зберігання продуктів у зоні PerfectFresh Active

Розпилювач (Humidifier)

При увімкненому розпилювачі  фрукти й овочі, які зберігаються у вологому відділенні, зрошуються водою під час кожного відкривання дверцят і приблизно кожні 90 хвилин. Водяна пара забезпечує додаткову вологу у вологому відділенні.

Розпилювач і відповідний контейнер для води знаходяться на розмежувальній пластині між холодильним відділенням і зоною PerfectFresh Active.

Перш ніж увімкнути розпилювач (див. розділ «Програмування інших налаштувань»), переконайтесь, що виконуються наведені нижче вимоги:

- Контейнер для води очищений, заповнений водою та закріплений.
- Кришка вологого відділення закрита (налаштування .

Води в контейнері вистачає приблизно на 4 місяці.

Воду в контейнер потрібно доливати лише тоді, коли розпилювач припиняє виробляти водяну пару.

 **Небезпека пошкодження через порушення правил заповнення.**

Рідина, яка містить цукор, може призвести до пошкодження розпилювача.

Заповнюйте контейнер для води виключно свіжою питною водою.

 **Небезпека для здоров'я через забруднену воду.**

Використання неочищеної води може призвести до отруєння.

Заповнюйте контейнер для води виключно свіжою питною водою.

 **Небезпека для здоров'я через забруднену мікробами воду.**

Вода, яка довго зберігається в контейнері для води, може забруднитись і завдати шкоди вашому здоров'ю.

Якщо холодильник або холодильне відділення або розпилювач були вимкнені протягом тривалого часу (більше 2 днів), очистіть контейнер для води в розпилювачі й наповніть його свіжою питною водою.

Якщо режим «Відпустка»  увімкнено на тривалий період (понад 2 тижні), очистіть контейнер для води в розпилювачі та наповніть його свіжою питною водою.

Зберігання продуктів у зоні PerfectFresh Active

Заповнення контейнера для води в розпилювачі

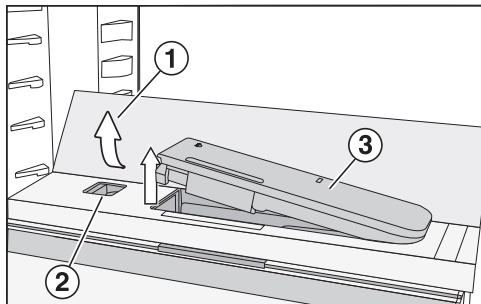

- Натисніть на зовнішні задні кутики скляної полиці ①.

Скляна полиця підіймається спереду догори.

- Підійміть скляну полицю та відкиньте її назад.

Скляна полиця знаходиться у вертикальному положенні.

- Перемістіть засувку ② ліворуч.

Контейнер для води ③ виймається із заглиблення.

- Вийміть контейнер для води й наповніть його до позначки питною водою.
- Установіть контейнер для води на місце.
- Опустіть скляну полицю ① донизу.

Сухе відділення



У нижньому **сухому відділенні** температура становить від 0 до 3 °С, вологість повітря не підвищена δ .

Сухе відділення підходить для зберігання продуктів, які швидко псуються, зокрема:

- свіжа риба, молюски та ракоподібні
- м'ясо, птиця, ковбасні вироби
- делікатесні салати
- молочні продукти, наприклад, йогурти, твердий сир, вершки, сир тощо.
- Окрім того, тут можна зберігати інші продукти будь-якого виду, якщо вони заповані.

Зверніть увагу, що багаті на білки продукти псуються швидше.

Це означає, що молюски та ракоподібні псуються швидше, ніж риба, а риба псується швидше, ніж м'ясо.

Для забезпечення гігієни зберігайте ці продукти тільки **заповані або закритими**.

Зберігання продуктів у зоні PerfectFresh Active

Зверніть увагу на наведені нижче поради, якщо ви не задоволені результатом зберігання продуктів (наприклад, після короткочасного зберігання продукти стають зів'ялими):

- Зберігайте тільки свіжі продукти. Стан продуктів харчування під час їх розміщення є вирішальним для підтримання їхньої свіжості.
- Перед зберіганням продуктів почистіть відділення в зоні PerfectFresh Active.
- Перед розміщенням на зберігання просушіть вологі продукти.
- Не зберігайте в зоні PerfectFresh Active продукти, чутливі до холоду (див. розділ «Зберігання продуктів у холодильному відділенні», підрозділ «Не підходить для холодильного відділення»).
- Виберіть відповідне місце для зберігання продуктів у зоні PerfectFresh Active, а також оберіть відповідне положення кришки (не підвищена δ або підвищена вологість повітря $\delta\delta$).
- Підвищена вологість повітря $\delta\delta$ досягається лише завдяки вмісту вологості у продуктах, розміщених на зберігання без упаковки. Чим вища вологість продуктів, тим вища вологість у відділенні.
- Не перевантажуйте відділення.
- Якщо ви вважаєте, що під час налаштування $\delta\delta\delta$ утворилося занадто багато конденсату, це впливає на продукти:
 - Витріть конденсат ганчіркою.
 - Поставте всередину решітку або щось подібне, щоб зайва волога могла стікати.
 - Відкрийте кришку відділення, вибравши положення «Знижена вологість повітря δ », та вимкніть розпилувач U .
- Якщо рівень вологості повітря низький, незважаючи на налаштування $\delta\delta\delta$, запакуйте продукти в герметичну упаковку.
- Якщо вам здається, що температура в зоні PerfectFresh Active зависока або занижка, спочатку спробуйте відрегулювати її через холодильне відділення, злегка змінивши температуру на 1–2 °C. Якщо на дні відділень PerfectFresh Active утворюються кристали льоду, температуру потрібно підвищити, інакше продукти в холодильнику можуть зіпсуватися.
- Якщо недостатньо просто змінити температуру у відділенні, змініть температуру в зоні PerfectFresh Active (див. розділ «Правильна температура»).

Холодильне відділення та зона PerfectFresh Active

Холодильне відділення та зона PerfectFresh Active розморожуються автоматично.

Конденсат проходить каналом для конденсації й через отвір для відведення конденсату в систему випаровування в задній частині холодильника. Тепло, яке генерує конденсатор, автоматично випаровує талу воду.

Жолоб і отвір для зливу талої води мають бути чистими. Тала вода має стікати без перешкод.

Чищення та догляд

Типову табличку всередині холодильника не можна знімати. Вона знадобиться в разі виникнення несправності.

Стежте за тим, щоб вода не потрапляла в електронний блок і підсвічування.

 **Небезпека пошкодження через потрапляння вологи.**

Пара пароочищувача може пошкодити пластик і електричні деталі.

Не використовуйте пароочищувачі для чищення холодильника.

Не зливайте воду, використану під час чищення холодильника, в отвір для зливу талої води.

Вказівки щодо вибору мийних засобів

Для чищення внутрішнього простору приладу використовуйте лише звичайні не шкідливі для продуктів засоби для чищення та догляду.





Щоб не пошкодити зовнішні поверхні, **не** застосовуйте для очищення

- мийні засоби на основі соди, аміаку, кислоти чи хлориду
- мийні засоби для видалення накипу
- абразивні мийні засоби (наприклад, у вигляді порошку або паст, наждак)
- мийні засоби, що містять розчинники
- мийні засоби для очищення нержавіючої сталі
- засоби для чищення посудомийних машин
- спреї для чищення духових шаф
- засоби для очищення скла
- абразивні жорсткі губки та щітки (наприклад, губки для чищення каструль)
- меламінові губки
- гострі металеві скребки

Рекомендовано використовувати для чищення чисту губку, ледь теплу воду та трохи м'якого мийного засобу.

Підготовка холодильника до очищення

Повідомлення: Увімкніть режим очищення . При цьому вимикається охолодження в холодильному відділенні, внутрішнє освітлення залишається ввімкненим.

- Натисніть .
- Проведіть пальцем ліворуч або праворуч доки посередині не з'явиться символ .
- Натисніть .
- Щоб вийти з цього рівня налаштування, натисніть .

Увімкнений режим очищення  відображається на головному екрані.

- Вийміть із приладу продукти та покладіть їх у прохолодне місце.
- Дістаньте всі знімні деталі для чищення (див. підрозділ «Виймання, демонтаж і очищення устаткування»).

Очищення внутрішнього простору

Регулярно очищуйте прилад, але щонайменше один раз на місяць.

У разі тривалого впливу забруднення за певних умов очистити поверхні буде неможливо.

Поверхні можуть змінитися чи втратити свій колір.

Найкраще негайно видаляти забруднення.

- Очистіть **внутрішній простір** чистою губкою, ледь теплою водою та невеликою кількістю побутового м'якого мийного засобу.
- Промийте після очищення чистою водою, а потім протріть усе насухо ганчіркою.
- Часто очищуйте жолоб і отвір для зливу води паличкою чи чимось схожим, щоб нічого не перешкоджало зливу талої води.
- На деякий час залиште дверцята приладу відчиненими для провітрювання, щоб уникнути утворення запаху.

Чищення та догляд

Очищення устаткування вручну або в посудомийній машині

Наведені нижче деталі можна мити виключно **вручну**:

- накладки або планки з нержавіючої сталі
- дверна полиця з механізмом точного налаштування
- дверна полиця із гравіюванням
- змінна підставка для пляшок
- розмежувальна пластина з підставкою для пляшок
- усі висувні контейнери та кришки (якщо в наявності, залежно від моделі)
- пластикові деталі полиці із дном, яке обертається (можна придбати як додаткове устаткування)
- органайзер

Наведені нижче деталі **можна мити в посудомийній машині**:

 **Небезпека пошкодження через високу температуру в посудомийній машині.**

Деякі деталі холодильника можуть бути непридатними для миття в посудомийній машині при температурі вище 55 °С. Вони можуть деформуватись.

Для компонентів, які можна мити в посудомийній машині, вибирайте лише програми миття, температура яких не перевищує 55 °С.

Контактуючи з натуральними барвниками, наприклад, морква, помідори й кетчуп, пластикові деталі можуть змінити колір у посудомийній машині. Зміна кольору не впливає на міцність деталей.

- тримач для пляшок, лоток для яєць
- дверні полиці/полиці для пляшок (без накладок із нержавіючої сталі)
- напрямні планки для дверної полиці з механізмом точного налаштування
- адаптер для поділеної полиці
- полиці (без планок і гравіювань)
- 2 деталі контейнера для води в розпилювачі
- тримач вугільного фільтра (можна придбати як додаткове устаткування)

Виймання та демонтаж устаткування для очищення

Зняття дверної полиці з механізмом точного налаштування

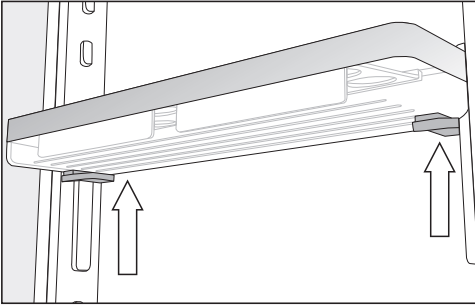

- Візьміться за дверну полицю обома руками, натисніть сірі кнопки під полицею з обох сторін і перемістіть її вгору з напрямних планок.
- Зніміть напрямну планку з кулачків.
- Після очищення помістіть напрямну планку в бажане положення, а другу напрямну помістіть паралельно першій на протилежному боці.
- Установіть полицю знову зверху на напрямні планки.

Демонтаж дверної полиці/полиці для пляшок

Зніміть накладку з нержавіючої сталі, перш ніж мити дверну полицю/полицю для пляшок в посудомийну машину.

Щоб вийняти накладку з нержавіючої сталі, виконайте такі дії:

- Поставте дверну полицю/полицю для пляшок на робочу поверхню.

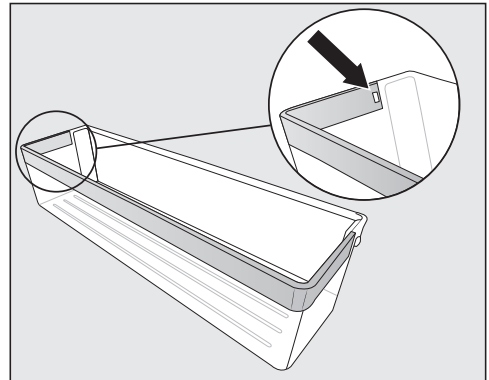

- Натисніть на фіксатор, щоб він вийшов із заглиблення. Тепер можна зняти всю накладку з нержавіючої сталі.
- Після чищення виконайте дії у зворотній послідовності, щоб вставити накладку.

Чищення та догляд

Демонтаж полиці/полиці з підсвічуванням

⚠ Небезпека пошкодження через неправильне очищення.

Планка з нержавіючої сталі зі світлодіодним підсвічуванням пошкодиться, якщо її занурити у воду під час чищення.

Очищайте планку з нержавіючої сталі зі світлодіодним підсвічуванням виключно вручну за допомогою вологої ганчірки.

Зніміть планки або накладки з нержавіючої сталі зі світлодіодним підсвічуванням, перш ніж класти полиці в посудомийну машину.

- Покладіть полицю верхньою стороною донизу на робочу поверхню на м'яку поверхню (наприклад, на рушник).

⚠ Небезпека пошкодження через неправильне використання.

Під час виймання планки з нержавіючої сталі зі світлодіодним підсвічуванням можуть пошкодитись металеві контакти.

Ці контакти зліва попереду проводять струм для світлодіодного підсвічування. Спочатку завжди виймайте край полиці, який не оснащений контактами.

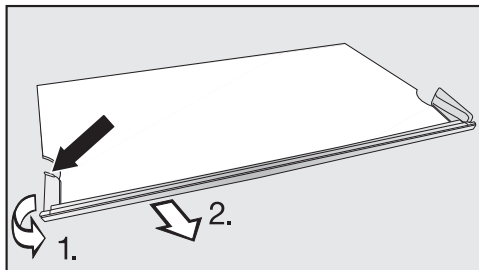

- Візьміться зліва за задню частину пластмасової оправи на планці з нержавіючої сталі.
1. Вийміть пластмасову оправу з полиці та
 2. одночасно вийміть планку. Тепер звільниться також протилежна сторона.
- Після чищення знову закріпіть планки з нержавіючої сталі на полиці у зворотній послідовності.

Демонтаж поділеної полиці

Перед очищенням полиці зніміть накладку. При цьому виконуйте такі дії:

- Покладіть полицю на м'яку поверхню (наприклад, кухонний рушник) на робочій поверхні.
- Знімайте накладку, почавши з одного боку.
- Потягніть два адаптери ліворуч і праворуч від опорних ребер.
- Після очищення вставте два адаптери на потрібній висоті ліворуч і праворуч від опорних ребер.
- Поверніть накладку знову на полицю.

Виймання висувних контейнерів із холодильного відділення

- Витягніть висувний контейнер до упору.

Висувний контейнер зафіксований у задній частині клемами. Перш ніж вийняти, потрібно розблокувати фіксатор.

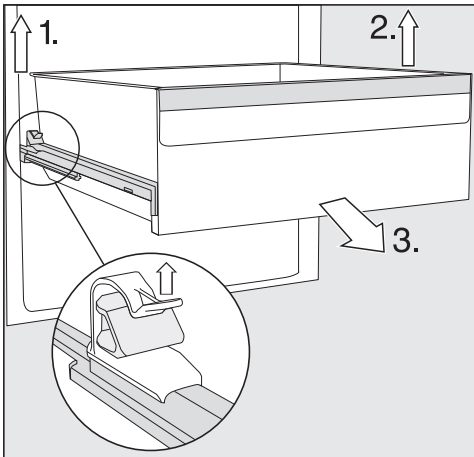

- 1. Підніміть ліву клему й одночасно витягніть контейнер уперед із фіксатора.
- 2. Зробіть те саме з протилежного боку.

Висувний контейнер розблоковано.

- 3. Тепер із силою витягніть висувний контейнер спереду.

Потім знову вставте телескопічні напрямні, щоб уникнути можливих пошкоджень.

⚠ Небезпека пошкодження через неправильне очищення.

Телескопічні напрямні мають спеціальну змазку, яку під час очищення можна вимити, що призведе до пошкодження напрямних. Протріть телескопічні напрямні за допомогою вологої серветки.

Установлення контейнерів

- Вставте висувний контейнер на повністю висунуті телескопічні напрямні.
- Вставте висувний контейнер із силою в холодильник, доки він не зафіксується.

Виймання та демонтаж контейнера для води в розпилювачі

⚠ Небезпека для здоров'я через забруднену мікробами воду.

Вода, яка довго зберігається в контейнері для води, може забруднитись і завдати шкоди вашому здоров'ю.

Якщо холодильник або холодильне відділення або розпилювач були вимкнені протягом тривалого часу (більше 2 днів), очистіть контейнер для води в розпилювачі й наповніть його свіжою питною водою.

Якщо режим «Відпустка» ☀ ввімкнено на тривалий період (понад 2 тижні), очистіть контейнер для води в розпилювачі та наповніть його свіжою питною водою.

Чищення та догляд

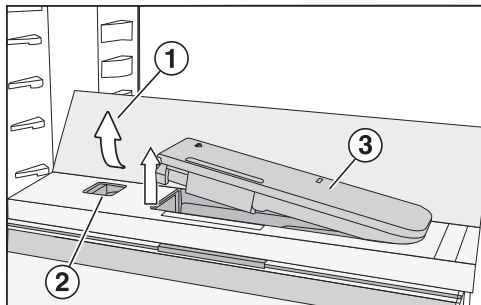

- Натисніть на зовнішні задні кутики скляної полиці ①.

Скляна полиця підіймається спереду догори.

- Підійміть скляну полицю та відкиньте її назад.

Скляна полиця знаходиться у вертикальному положенні.

- Перемістіть засувку ② ліворуч.

Контейнер для води ③ виймається із заглиблення.

- Вийміть контейнер для води.

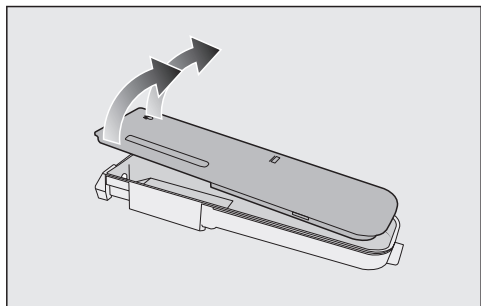

- Розберіть контейнер для води на 2 частини й очистіть їх вручну або в посудомийній машині.

- Установіть контейнер для води на місце.

- Опустіть скляну полицю ① донизу.

Виймання розмежувальної пластины з підставкою для пляшок

- Вийміть передню та задню скляні полиці з розмежувальної пластины.

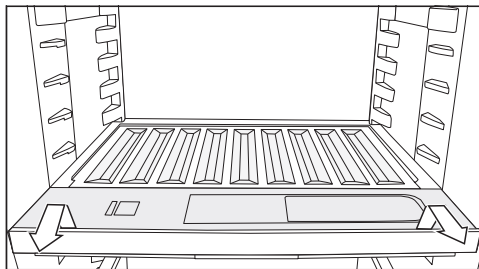

- Підніміть підставку для пляшок трохи вперед і вийміть її.

- Після очищення засуньте підставку для пляшок до упору й натисніть на неї.

- Установіть скляні полиці назад на розмежувальну пластину.

Зняття кришки

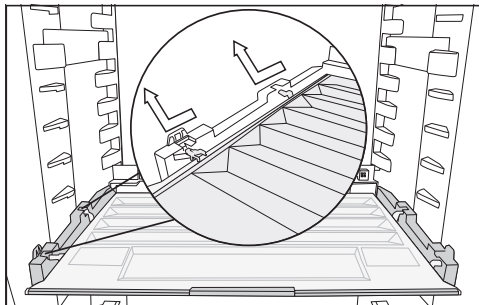

- Підніміть кришку вперед і витягніть її.

- Після очищення засуньте кришку назад.

Заміна вугільних фільтрів (устаткування, яке можна придбати додатково)

Приблизно кожні 6 місяців змінюйте вугільні фільтри у тримачі.

Символ  на головному екрані нагадує про необхідність заміни вугільного фільтра.

Запасний вугільний фільтр KKF-RF можна придбати в сервісній службі компанії Miele, у спеціалізованому магазині або інтернет-магазині компанії Miele.

- Зніміть тримач для вугільних фільтрів із полиці вгору.

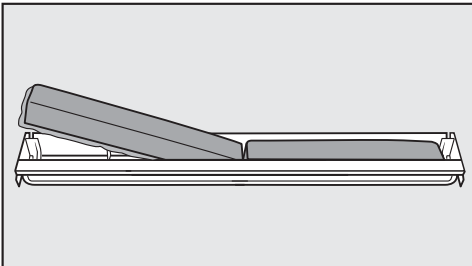

- Вийміть обидва вугільні фільтри та вставте нові фільтри ребром донизу у тримач.

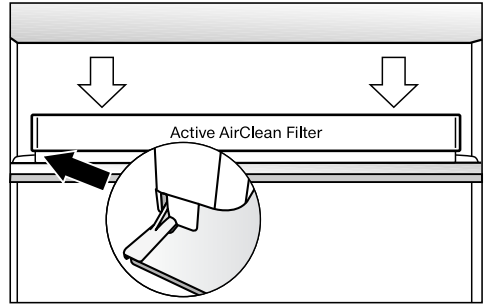

- Вставте тримач по центру на задню захисну планку так, щоб він зафіксувався.
- Для підтвердження заміни фільтра доторкніться до символу  на дисплеї.

Індикація заміни вугільного фільтра згасне, і лічильник обнулиться.

Символ  зникає з головного екрана.

Чищення та догляд

Очищення фронту приладу і бічних стінок

За умов тривалого впливу забруднень поверхні за певних умов не можна буде очистити. Поверхні можуть змінити колір або зовнішній вигляд.

Видаляйте забруднення на передній частині приладу та його бічних стінках одразу.

Усі поверхні схильні до появи подряпин і можуть змінити колір або зовнішній вигляд, якщо на них потрапить невідповідний мийний засіб.

Прочитайте інформацію «Вказівки щодо використання мийних засобів» на початку цього розділу.

- Очищуйте поверхні чистою губчатою серветкою, мийним засобом і теплою водою. Для чищення можна використовувати чисту м'яку серветку з мікрофібри без засобу для чищення.
- Промийте після очищення чистою водою, а потім протріть усе насухо серветкою.

CleanSteel (edt/cs) – передня панель приладу

 Небезпека пошкодження через неправильне очищення.

Покриття поверхонь пошкоджується.

Не очищуйте поверхні засобом для нержавіючої сталі.

Передня панель приладу з нержавіючої сталі вкриті високоякісним покриттям. Воно захищає прилад від забруднень і полегшує очищення.

Очищення ущільнення дверцят

 **Небезпека пошкодження через неправильне очищення.**

Внаслідок обробки маслами або жирами ущільнення дверцят може стати пористим.

Забороняється обробляти ущільнення дверцят за допомогою масел і жирів.

- Регулярно очищуйте ущільнення дверцят чистою водою й ретельно витирайте їх ганчіркою насухо.

Очищення вентиляційних профілів

Скупчення пилу збільшує витрати електроенергії.

- Регулярно очищуйте профілі для вентиляції і видалення повітря щіткою або пилососом (використовуйте, наприклад, всмоктувальну щітку для пилососів Miele).

Після чищення

- Знову вимкніть функцію очищення, натиснувши на головному екрані на .

- Знову натисніть .

Якщо функцію очищення вимкнено, символ  світиться білим кольором.

Холодильник знову починає охолоджувати.

- Установіть на свої місця всі деталі приладу.
- Увімкніть функцію SuperCool , щоб холодильне відділення швидко охолонуло.
- Класти продукти в холодильник можна лише тоді, коли температура в ньому вже досить низька.
- Зачиніть дверцята приладу.



Що робити, якщо ...

Ви можете самостійно усунути більшість дефектів і несправностей, які можуть виникнути під час повсякденної експлуатації. У багатьох ситуаціях ви так заощадите час і гроші, тому що вам не доведеться викликати майстра із сервісної служби.

Ви можете знайти інформацію про самостійне усунення несправностей на сайті www.miele.com/service.

Нижчеподані таблиці мають допомогти вам визначити причини дефектів або несправностей та усунути їх.

За можливості не відкривайте холодильник до усунення несправності, щоб зменшити втрату холоду.







Проблема	Причина і усунення	
Холодильник не охолоджує, і при відчинених дверцятах не функціонує внутрішнє освітлення.	Прилад не увімкнено, і на дисплеї світиться символ  .	■ Увімкніть холодильник.
	Штепсельну вилку неправильно вставлено в розетку.	■ Вставте штепсельну вилку в розетку. При вимкненому холодильнику на дисплеї відображається  .
	Спрацював запобіжник на електрощитку. Холодильник, мережа чи інший прилад може бути пошкоджено.	■ Зверніться до кваліфікованого електрика або до сервісної служби.
Компресор довго працює.	Це не помилка. Щоб уникнути надмірного споживання електроенергії, за потреби охолодження компресор працює на малих обертах. Таким чином збільшується тривалість роботи компресора.	
Компресор вмикається частіше й на довший час, температура у приладі занижка.	Вентиляційні отвори заставлені або запилені.	■ Не заставляйте вентиляційні отвори сторонніми предметами. ■ Регулярно очищуйте вентиляційні отвори від пилу.
	Дверцята приладу часто відчиняють. У приладі заморожується велика кількість продуктів.	

Проблема	Причина і усунення
	<p>■ Відчиняйте дверцята лише за потреби та якомога швидше зачиняйте їх.</p> <p>Потрібна температура встановлюється знову через певний час.</p> <p>Дверцята приладу зачинені не щільно.</p> <p>■ Зачиніть дверцята приладу.</p> <p>Потрібна температура встановлюється знову через певний час.</p> <p>Температура у приміщенні зависока. Чим вища температура у приміщенні, тим довше працює компресор.</p> <p>■ Дотримуйтеся порад із розділу «Установлення», підрозділу «Місце встановлення».</p> <p>Прилад неправильно вбудовано в нішу.</p> <p>■ Вбудуйте холодильник відповідно до інструкцій, наведених в інструкції з монтажу, що входить до комплекту постачання.</p> <p>Установлено занижку температуру в холодильнику.</p> <p>■ Змініть налаштування температури.</p> <p>Функцію SuperCool ❄️ досі ввімкнено.</p> <p>■ Щоб заощадити електроенергію, можна передчасно вимкнути функцію SuperCool ❄️.</p>
<p>Компресор вмикається рідше та на коротший час, температура в приладі зростає.</p>	<p>Це не помилка. Температура зависока.</p> <p>■ Змініть налаштування температури.</p> <p>■ Через 24 години ще раз перевірте температуру.</p>
<p>Прилад вкрився шаром льоду або всередині приладу утворився конденсат. Можливо, неправильно зачинено дверцята приладу.</p>	<p>Ущільнення дверцят вийшло з паза.</p> <p>■ Перевірте, чи правильно знаходиться ущільнення дверцят в пазу.</p> <p>Пошкоджено ущільнення дверцят.</p> <p>■ Перевірте ущільнення дверцят на пошкодження.</p>

Що робити, якщо ...



















Проблема	Причина і усунення
Ущільнення дверцят пошкоджено та потребує заміни.	Ущільнення дверцят можна замінити без інструмента. ■ Замініть ущільнення дверцят. Їх можна придбати у фірмових магазинах або сервісній службі компанії Miele.









Загальні проблеми з приладом

Проблема	Причина і усунення
<p>На продукти впливає зона вологості з налаштуванням .</p>	<p>У зоні вологості надто багато конденсату.</p> <ul style="list-style-type: none"> ■ Витріть конденсат ганчіркою. ■ Поставте всередину решітку або щось подібне, щоб зайва волога могла стікати. ■ Відкрийте кришку відділення, вибравши положення «Знижена вологість повітря ., та вимкніть розпилювач .
<p>На дні холодильного відділення збирається волога.</p>	<p>Засмітився зливний отвір для талої води.</p> <ul style="list-style-type: none"> ■ Очистіть жолоб та отвір для зливу талої води.
<p>Попереджувальний сигнал не лунає, хоча дверцята приладу залишалися відчиненими протягом тривалого часу.</p>	<p>Це не помилка. Попереджувальний сигнал у режимі налаштування вимкнено. Якщо потрібно знову ввімкнути звуковий сигнал:</p> <ul style="list-style-type: none"> ■ Натисніть . ■ Проведіть пальцем ліворуч або праворуч, доки посередині не з'явиться символ . ■ Натисніть . ■ Проводьте пальцем ліворуч або праворуч, доки посередині не з'явиться потрібне значення гучності. ■ Підтвердіть потрібне значення гучності, торкнувшись лінії. <p>При ввімкненому попереджувальному та звуковому сигналах відображається .</p>

Що робити, якщо ...



Повідомлення на дисплеї

Помилка	Причина і усунення
На головному екрані світиться  , прилад не охолоджує, приладом можна керувати, внутрішнє освітлення функціонує.	Увімкнено режим презентації. <ul style="list-style-type: none">■ Натисніть .■ Натисніть .■ Проведіть пальцем ліворуч або праворуч, доки посередині не з'явиться символ .■ Натисніть . Після вимкнення режиму презентації  холодильник також вимикається, і його потрібно знову ввімкнути.
На дисплеї світиться  , керування приладом неможливе.	Функцію очищення й досі ввімкнено. <ul style="list-style-type: none">■ Знову вимкніть функцію очищення, натиснувши на головному екрані на .■ Знову натисніть . Якщо функцію очищення вимкнено, символ  світиться білим кольором. Холодильник знову починає охолоджувати.
На дисплеї нічого не відображається. Він темний.	Увімкнено режим «Шабат»  : внутрішнє освітлення вимкнено, прилад охолоджує. <ul style="list-style-type: none">■ Натисніть на темний дисплей. З'являється  . ■ Натисніть .  світиться оранжевим. ■ Знову натисніть символ . Якщо режим «Шабат» вимкнено, символ  світиться білим кольором.
На дисплеї світиться  , керування приладом неможливе.	Функцію блокування ввімкнено. <ul style="list-style-type: none">■ Тимчасово або повністю вимкніть блокування (див. розділ «Програмування інших налаштувань», підрозділ «Тимчасове/повне ввімкнення функції блокування / »).

Помилка	Причина і усунення
<p>На головному екрані світиться символ , і додатково лунає сигнал.</p>	<p>Індикатор заміни вугільного фільтра  нагадує про необхідність заміни вугільного фільтра.</p> <ul style="list-style-type: none"> ■ Замініть вугільний фільтр у тримачі (див. розділ «Чищення та догляд», підрозділ «Заміна вугільного фільтра (устаткування, яке можна придбати додатково)») і підтвердіть його заміну, натиснувши на дисплеї символ . <p>Символ  зникає з головного екрана.</p>
<p>На дисплеї жовтим світиться , додатково лунає звуковий сигнал.</p>	<p>Спрацював сигнал про відчинені дверцята.</p> <ul style="list-style-type: none"> ■ Злегка торкніться на дисплеї . <p>Звучання попереджувального сигналу припиняється, і згасає символ .</p> <ul style="list-style-type: none"> ■ Зачиніть дверцята приладу.
<p>На дисплеї червоним світиться , відображається код помилки F і цифри. Крім цього, лунає попереджувальний сигнал.</p>	<p>Виникла несправність.</p> <ul style="list-style-type: none"> ■ Вимкніть попереджувальний сигнал, натиснувши на дисплеї символ . ■ Зверніться до сервісної служби. <p>Щоб повідомити про несправності, крім відображаного коду несправності, також потрібно знати модель і заводський номер холодильника. Цю інформацію можна відобразити безпосередньо на екрані:</p> <ul style="list-style-type: none"> ■ Для цього доторкніться на дисплеї до i. <p>На дисплеї відобразяться потрібні дані про прилад.</p> <p>Натисніть <i>OK</i>, щоб закрити інформаційне вікно, і код помилки з'явиться знову.</p> <p>Ви можете вимкнути прилад відразу на екрані з індикацією про помилку.</p> <p>Відображається повідомлення про помилку приладу: ця індикація завжди має пріоритет і відразу скасовує будь-які налаштування, які здійснюються в цей момент.</p> <p>Повідомлення про помилку приладу має пріоритет перед сигналом про відчинені дверцята та/або зміну температури.</p>

Що робити, якщо ...

Проблеми з розпилювачем

Проблема	Причина і усунення
Розпилювач зрошує продукти в зоні PerfectFresh Active	Розпилювач вимкнено. ■ У режимі налаштування  натисніть символ  .
	Кришку зміщено вперед, тому встановлено налаштування «Не підвищена вологість повітря Δ». ■ Змістіть кришку назад, щоб вибрати налаштування «Підвищена вологість повітря ΔΔΔ».
	У контейнері недостатньо води. ■ Наповніть контейнер для води.
	Контейнер для води закріплено неправильно. ■ Установіть контейнер для води так, щоб він правильно зафіксувався.
	Перед розпилювачем виявлено бруд. ■ Очистіть розпилювач і контейнер для води.

Не вмикається внутрішнє освітлення







 Ураження електричним струмом через відкриті струмопровідні деталі. Під час знімання плафона можливий контакт зі струмопровідними деталями.

Не знімайте плафон. Заміну ламп і ремонт світлодіодної підсвітки має здійснювати виключно сервісна служба.

 Небезпека ураження струмом через світлодіодну підсвітку.

Це підсвічування відповідає групі ризику ГР 2. Якщо кришка пошкоджена, існує небезпека травмування очей.

Якщо плафон несправний, ніколи не дивіться на підсвічування зблизька через оптичні інструменти (наприклад, лупу тощо).

Проблема	Причина і усунення
Не вмикається внутрішнє освітлення.	Холодильник вимкнено. ■ Увімкніть холодильник.
	Увімкнено режим «Шабат»  : дисплей темний, прилад охолоджує. ■ Натисніть на темний дисплей. З'являється  . ■ Натисніть  .  світиться оранжевим. ■ У режимі налаштування  натисніть символ  . Якщо режим «Шабат» вимкнено, символ  світиться білим кольором.
	Якщо дверцята приладу відчинено, внутрішнє освітлення автоматично вимикається приблизно через 15 хвилин для уникнення перегрівання. Якщо це не є причиною, виникла несправність. ■ Зверніться до сервісної служби.

Що робити, якщо ...

Проблема	Причина і усунення
Не функціонує світлодіодне підсвічування на деяких полицях.	<p>Полиця неправильно вставлена на опорні ребра.</p> <ul style="list-style-type: none">■ Перевірте правильне положення полиці на опорних ребрах: у передньому кутку зліва на полиці знаходяться металеві контакти для подачі струму для світлодіодного підсвічування.■ Вставте полицю до фіксації. <p>Світлодіодне підсвічування на планці з нержавіючої сталі несправне.</p> <ul style="list-style-type: none">■ Замініть планку з нержавіючої сталі зі світлодіодним підсвічуванням. Її можна придбати в сервісній службі.
Не функціонує світлодіодне підсвічування на всіх полицях.	<p>Пролилася рідина на світлодіодне підсвічування в полиці або на контактні отвори зліва на опорних ребрах.</p> <p>Пристрій захисного вимкнення вимикає світлодіодне підсвічування на всіх полицях.</p> <ul style="list-style-type: none">■ Протріть планку з нержавіючої сталі зі світлодіодним підсвічуванням вологою ганчіркою, висушіть її або залиште сохнути поза межами холодильника.■ Переконайтесь, що контакти чисті й сухі, перш ніж установити полиці з підсвічуванням.■ Вставте полицю до фіксації.■ Зачиніть дверцята приладу. <p>Після наступного відчинення дверцят приладу освітлення знову функціонує.</p> <p>Якщо це не є причиною, виникла несправність.</p> <ul style="list-style-type: none">■ Зверніться до сервісної служби.

Звуки, характерні для роботи приладу	Звідки він лунає?
Брррррр ...	Рокіт створює компресор. Він може ставати гучнішим під час запуску компресора.
Буль, буль ...	Булькання, бурління чи гудіння спричиняє холодоагент, який тече трубою.
Клац ...	Клацання зазвичай можна почути, коли термостат вмикає чи вимикає компресор.
Хруп ...	Хрупання виникає в разі деформації матеріалу холодильника.
Пам'ятайте, що шуму компресора й потоку в холодильному контурі уникнути неможливо.	

Шуми	Причина й усунення
Клацання, стукіт, дещення	Прилад стоїть нерівно. Вирівняйте прилад за допомогою ватерпаса. Використовуйте для цього ніжки під приладом.
	Прилад доторкається до інших меблів або приладів. Відсуньте прилад.
	Висувні контейнери, бокси й полиці гойдаються або заклинюють. Перевірте положення знімних деталей і за потреби встановіть їх заново.
	Ємності або пляшки доторкаються одна до одної. Відсуньте ємності одна від одної.

Сервісна служба

Ви можете знайти інформацію про самостійне усунення несправностей, а також запасні частини Miele на сайті www.miele.com/service.

Куди звертатись у разі виникнення несправностей

У разі виникнення несправностей, які не вдається усунути самостійно, зверніться, наприклад, до постачальника Miele або в сервісну службу Miele.

Приєм у сервісній службі Miele можна узгодити за допомогою Інтернету за адресою www.miele.com/service.

Контактні дані сервісної служби Miele можна знайти в кінці цього документа.

Для обслуговування сервісній службі потрібні відомості про модель і серійний номер (модель/серійний номер). Ці дані ви знайдете на типовій табличці.

Типову табличку розміщено всередині приладу.

Індикація інформації про прилад

Цю інформацію можна знайти в режимі налаштувань у підменю «Інформація» **i** (див. розділ «Програмування інших налаштувань») або на типовій табличці всередині приладу.

База даних EPREL

З 1 березня 2021 року відомості щодо маркування класу енергоспоживання та вимоги щодо екологічного проектування можна буде знайти у європейській базі даних (EPREL). Доступ до бази даних за цим посиланням <https://eprel.ec.europa.eu/>. Вкажіть номер моделі пристрою.

Тип моделі вказано на заводській табличці.

Klasse/Class Classe/Clase SN-ST		Ap-Type/AP-Type AP-Type/AP-Type	Bruttinhalt/Gross Capacity Volume Brut/Capacità Bruta	Gefriervermögen/Freezing Capacity Pouvoir de Congel/Capac. Congeladora
XXXXXX			Nr. XX/XXXXXXXXXX.	
WEINTEMPERIER-SCHRANK-UNTERTISCH-MODELL MULTI-TEMPERATURE WINE STORAGE CABINET-UNDERAV/WORKTOP ARMOIRE DE MISE EN TEM.P DES VIN(S)MO. ENCASTRABLE SOUS PLAN FRIGORIF. PLACONCONDIZIONATO. VINGOARDEN/POTRABUJO ENOMERA BRIKES/TEMPERATURY WINE				
Nutzinhalt Net Capacity Volume Ut e Capac. Util		Ges /K /G /WINE /CHILL Tot /R /F /WINE /CHILL Tot /R /C /WINE /CHILL	R600a: XXg	

Гарантійний строк

Гарантійний строк складає 2 роки.

Більш змістовну інформацію щодо гарантійних положень в Вашій країні Ви отримаєте в сервісній службі Miele.

Гарантія якості товару

Шановний покупець!

Гарантійний термін експлуатації виробу становить 24 місяця з дати продажу, за умови використання виробу винятково в особистих, сімейних, домашніх та інших потребах, які не пов'язані зі здійсненням підприємницької діяльності.

Протягом зазначеного терміну Ви можете реалізувати свої права на безкоштовне усунення недоліків у роботі виробу та задоволення інших установлених законодавством вимог споживача відносно якості виробу, за умови використання його за призначенням і дотримання вимог під час установлення, підключення і експлуатації виробу, які зазначено у даній інструкції.

Звертаємо Вашу увагу на те, що початок дії гарантійних зобов'язань залежить від правильного заповнення відомостей про продаж, а для виробів, що вимагають спеціального установлення та підключення, відомостей про установлення та підключення. Вимагайте заповнення!

Щоб уникнути непорозумінь, зберігайте, будь ласка, документи, які засвідчують факт купівлі товару та/або надання послуг, пов'язаних з його установкою та підключенням.

Увага! На виробі має бути вказано унікальний заводський номер. Заводський номер дозволяє дізнатися точну дату виробництва виробу.

У випадку усунення сервісною службою Miele несправностей устаткування під час дії гарантійного терміну шляхом заміни деталі зазначеного устаткування, клієнт зобов'язаний повернути представникові сервісної служби демонтовану деталь після закінчення ремонту (у момент усунення несправності устаткування).

Гарантійне обслуговування не здійснюється у випадках:

- неналежного зберігання та/або недбалого транспортування;
- недотримання правил установки і підключення;
- ремонту, розбирання та інших втручань особами, що не мають повноважень на надання даних послуг;
- виявлення механічних пошкоджень товару;
- виявлення слідів впливу хімічних речовин;

- неправильного застосування дозуючих мийних засобів та витратних матеріалів;
- включення в електричну мережу з нестабільними параметрами (що не відповідають ДСТУ);
- виявлення пошкоджень, спричинених екстремальними кліматичними умовами при транспортуванні, зберіганні та експлуатації;
- пошкоджень товару тваринами або комахами;
- протиправних дій третіх осіб;
- надзвичайних обставин (пожежі, zalivanja, стихійних лих і т.п.)
- порушення функціонування товару внаслідок попадання у внутрішні робочі блоки сторонніх предметів, тварин та комах.

Гарантійне обслуговування не поширюється на:

- зазначені у даній Інструкції з експлуатації роботи щодо регулювання, чищення та іншого догляду за виробом;
- заміну витратних матеріалів (фільтри, лампи освітлення, гумові ущільнювачі дверцят/люків, мішки-пилосбірники, слюдяні пластики і т.п.);
- зміну відтінку кольору, глянцевої частин устаткування під час експлуатації.

Недоліками товару не є шуми, пов'язані із принципами роботи окремих комплектуючих виробів, що входять до складу товару:

- вентиляторів,
- масляних/повітряних доводчиків дверей,
- водяних клапанів,
- електричних реле,
- електродвигунів,
- ременів,
- компресорів,

а також шуми, спричинені природним зношуванням (старінням) матеріалів:

- потріскування при нагріванні/охолодженні,
- скрипи,
- незначне стукотіння рухливих механізмів.

З питань щодо технічного обслуговування або придбання додаткового устаткування та витратних матеріалів просимо звертатися до продавця, у якого Ви придбали цей виріб, або в один із сервісних центрів Miele.

Форма N 2-гарант

ТОВ « Міле » 01033 м.Київ, вул.Жилянська, 48,50а

Виробник (продавець) (найменування підприємства, організації, юридична адреса)

Ідентифікаційний код згідно з ЄДРПОУ 3209997

Код згідно з ДКУД

Найменування товару згідно з нормативним документом, марка **KS 4887 DD**

ГАРАНТІЙНИЙ ТАЛОН

Заводський номер _____ Дата виготовлення _____

прізвище, ім'я, по батькові відповідальної особи виробника (продавця)

(підпис)

М. П.

Продавець ТОВ "Міле" 01033 м.Київ, вул.Жилянська, 48,50а

Дата продажу _____ Ціна _____ (гривень)

прізвище, ім'я, по батькові відповідальної особи виробника (продавця)

(підпис)

М. П.

Товар прийнято на гарантійне обслуговування: ТОВ « Міле » 01033, м.Київ,
вул.Жилинська,48,50а

Дата взяття товару на гарантійний облік _____
(рік, місяць, число)

Номер, за яким товар взято на гарантійний облік _____

(прізвище, ім'я, по батькові відповідальної особи виконавця)

(підпис)

М. П.

Облік робіт з технічного обслуговування та гарантійного ремонту

Дата	Опис недоліків	Зміст виконаної роботи, найменування і тип замієних комплектуючих виробів, складових частин	Підпис виконавця

Примітка. Додатково вноситься інформація про роботи, що виконані з метою запобігання виникненню пожежі.

Гарантійний термін експлуатації продовжено до _____ 20__ р.

до _____ 20__ р.

до _____ 20__ р.

(прізвище, ім'я, по батькові відповідальної особи виконавця)

(підпис)

М. П.

Товар уцінено _____
(дата і номер опису-акта уцінення товару)

Нова ціна _____ гривень
(сума словами)

(прізвище, ім'я, по батькові відповідальної особи виконавця)

(підпис)

Корінець відривного талона на гарантійний ремонт протягом 2 років
(місяців) гарантійного терміну експлуатації №

Виконавець _____
(наименовання підприємства, організації, юридична адреса)

_____ (рік, місяць, число)

Вилучено _____ (підпис)
(прізвище, ім'я, по батькові відповідальної особи виконавця) М. П.

Виробник (продавець) : ТОВ "Міле", 01033, м.Київ,
вул.Жиланська,48,50а

Ідентифікаційний код 32709997 Код згідно з ДКУД
згідно з ЄДРПОУ

ВІДРИВНИЙ ТАЛОН

на гарантійний ремонт протягом 2 років гарантійного терміну експлуатації

Заповнює виробник (продавець)

Найменування товару згідно з нормативним документом, марка

KS 4887 DD

Заводський номер _____ Дата виготовлення _____ (рік, місяць, число)

_____ (підпис)
М. П.

Заповнює продавець

Продавець ТОВ "Міле", 01033, м.Київ, вул.Жиланська,48,50а

_____ (наименовання підприємства, організації, юридична адреса)

Дата продажу _____ (рік, місяць, число)

_____ (прізвище, ім'я, по батькові відповідальної особи виконавця) _____ (підпис)

Корінець відривного талона на гарантійний ремонт протягом 2 років
(місяців) гарантійного терміну експлуатації №

Виконавець _____
(наименовання підприємства, організації, юридична адреса)

_____ (рік, місяць, число)

Вилучено _____ (підпис)
(прізвище, ім'я, по батькові відповідальної особи виконавця) М. П.

Виробник (продавець) : ТОВ "Міле", 01033, м.Київ,
вул.Жиланська,48,50а

Ідентифікаційний код 32709997 Код згідно з ДКУД
згідно з ЄДРПОУ

ВІДРИВНИЙ ТАЛОН

на гарантійний ремонт протягом 2 років гарантійного терміну експлуатації

Заповнює виробник (продавець)

Найменування товару згідно з нормативним документом, марка

KS 4887 DD

Заводський номер _____ Дата виготовлення _____ (рік, місяць, число)

_____ (підпис)
М. П.

Заповнює продавець

Продавець ТОВ "Міле", 01033, м.Київ, вул.Жиланська,48,50а

_____ (наименовання підприємства, організації, юридична адреса)

Дата продажу _____ (рік, місяць, число)

_____ (прізвище, ім'я, по батькові відповідальної особи виконавця) _____ (підпис)

Звертний бік відправного талона

Заповнює виконавець

Виконавець

(найменування підприємства, організації)

юридична адреса)

Номер, за яким товар взято на гарантійний облік:

Причина ремонту:

Назва заміненого комплектуючого виробу, складової частини:

Дата проведення ремонту (рік, місяць, число):

Підпис виконавця:

(прізвище, ім'я, по батькові відповідальної особи виконавця)

Підпис споживача, що підтверджує виконання
робіт з гарантійного ремонту

(підпис) (дата)

М. П.

Звертний бік відправного талона

Заповнює виконавець

Виконавець

(найменування підприємства, організації)

юридична адреса)

Номер, за яким товар взято на гарантійний облік:

Причина ремонту:

Назва заміненого комплектуючого виробу, складової частини:

Дата проведення ремонту (рік, місяць, число):

Підпис виконавця:

(прізвище, ім'я, по батькові відповідальної особи виконавця)

Підпис споживача, що підтверджує виконання
робіт з гарантійного ремонту

(підпис) (дата)

М. П.

Ця компанія Miele підтверджує, що цей холодильник відповідає директиві 2014/53/ЄС.

Повний текст відповідності приладу європейським технічним регламентами можна знайти за посиланням:

- Продукти, Завантажити, за адресою www.miele.ua
- Запит сервісу, інформації, інструкції з експлуатації можна подати, зайшовши на онлайн посилання <https://www.miele.ua/uk/domestic/customer-information-385.htm>, вказавши модель продукту або серійний номер.

Діапазон частот	2,4000– 2,4835 ГГц
-----------------	-----------------------

Потужність пере- < 100 мВт
давача

Авторські права й ліцензії

Для експлуатації цього комунікаційного модуля та керування ним Miele використовує власне програмне забезпечення й програмне забезпечення сторонніх виробників, яке не підпадає під умови ліцензії Open Source. Це програмне забезпечення або його компоненти захищені авторським правом. Юридичні права, що стосуються авторського права Miele і третіх сторін, не мають порушуватися.

Вбудований у пристрій комунікаційний модуль також містить програмні компоненти, які розповсюджуються згідно з умовами ліцензійної угоди Open Source. Ви можете переглянути компоненти Open Source, відповідну інформацію про авторські права, копії відповідних дійсних умов ліцензії та (у разі потреби) додаткові відомості щодо умов ліцензії у веббраузері за IP-адресою ([http\[s\]://<ip adresse>/Licenses](http[s]://<ip adresse>/Licenses)). Зазначені там положення про відповідальність і гарантії відповідно до умов ліцензії Open Source застосовуються лише до відповідних власників авторських прав.

Виробник:

Міле & Ці. КГ, Карл-Міле-Штраسه, 29, 33332 Г'ютерсло, Німеччина
Miele & Cie. KG, Carl-Miele-Straße 29, 33332 Gütersloh, Deutschland

Уповноважений представник виробника в Україні:

ТОВ «Міле»

вул. Жилинська 48, 50А

01033 Київ, Україна

Телефон: + 38 (044) 496 0300

Internet: www.miele.ua

E-mail: info@miele.ua



KS 4887 DD

uk-UA

M.-Nr. 12 122 290 / 00